



ИНВЕСТИТОР
РЕПУБЛИКА СРБИЈА. МИНИСТАРСТВО ФИНАНСИЈА
КНЕЗА МИЛОША 20, БЕОГРАД

ЗГРАДА ДРЖАВНИХ ОРГАНА
МИНИСТАРСТВО ФИНАНСИЈА,
Балканска 53, Београд

катастарска парцела бр. 22635 КО Савски Венац, Београд

1-ПРОЈЕКАТ АРХИТЕКТУРЕ
ТЕХНИЧКА ДОКУМЕНТАЦИЈА ПРОЈЕКТА ЕНТЕРИЈЕРА

ПРОЈЕКАТ **УНУТРАШЊЕГ И СПОЉНОГ** **ОЗНАЧАВАЊА ОБЈЕКТА**

БРОЈ ПРОЈЕКТА
2021У037-ЕНТ-А03

ОПШТЕ НАПОМЕНЕ

- Припрема за штампу је обавеза извођача и одбрава је инвеститор.
- Качење ознака прилагодити уграђеним материјалима завршне обраде зидова.
- Пре израде, проверити и ускладити називе просторија и тип ознака са изведеним стањем.
- Узорке материјала, радионичке цртеже и исписе припремљене за штампу одобрава инвеститор.

ОПШТЕ НАПОМЕНЕ

ПРОЈЕКАТ означавања је рађен на основу Пројекта архитектуре / Реконструкција и доградња
Све садржаје на ознакама /исписе и усмеравања / прилагодити реалном стању - ситематизацији радних целина у тренутку израде ознака.

На цртежима су дати примери графичког обликовања садржаја, а у спецификацијама су дати сви текстуални садржаји на свакој ознази у објекту према систематизацији пословних целина на основу којих је рађен пројекат.

Пре извођења садржај сваке ознаке као и величине ламела ускладити са новом организационом систематизацијом, и уз сагласност наручиоца припремити фајлове за штампу.

САДРЖАЈ

ПРЕГЛЕД ОЗНАКА У ОБЈЕКТУ / ШИФРИРАЊЕ	3
МОДУЛАРНИ СИСТЕМ ЗА ОЗНАЧАВАЊЕ	4
ЛИКОВНО ГРАФИЧКИ ЕЛЕМЕНТИ	5
ТИПОВИ ОЗНАКА	6
ДИСПОЗИЦИЈЕ И СПЕЦИФИКАЦИЈЕ ОЗНАКА	31
ПОДРУМ	32
ПРИЗЕМЉЕ	35
МЕЋУСПРАТ	41
ПРВИ СПРАТ	46
ДРУГИ СПРАТ	51
ТРЕЋИ СПРАТ	56
ЧЕТВРТИ СПРАТ	61
ПЕТИ СПРАТ	66
ШЕСТИ СПРАТ	71
СЕДМИ СПРАТ	76
ОСМИ СПРАТ	81
ДЕВЕТИ СПРАТ	86
ДЕСЕТИ СПРАТ	91
ЈЕДАНАЕСТИ СПРАТ	96
ДВАНАЕСТИ СПРАТ	101
ТРИНАЕСТИ СПРАТ	106
ЧЕТРНАЕСТИ СПРАТ	111
СПОЉНО ОЗНАЧАВАЊЕ	114
ПРЕДМЕР РАДОВА	117

СИСТЕМ ЗА ОЗНАЧАВАЊЕ

ПРЕГЛЕД ОЗНАКА У ОБЈЕКТУ

Диспозиција ознака	Преглед ознака
ПРИЗЕМЉЕ outdoor	УЛАЗНА ТАБЛА, ТОТЕМ, ЈАРБОЛИ И ЗАСТАВЕ
ПРИЗЕМЉЕ НИВО / 0 indoor	ЛОГО ИНСТИТУЦИЈЕ
	ЛИФТОВСКЕ СПРАТНЕ ТАБЛЕ
	УСМЕРАВАЈУЋЕ СПРАТНЕ, СЕКТОРСКЕ, ЈЕЗГРА
	<i>ПЛАНОВИ ЕВАКУАЦИЈЕ</i>
СВЕ ЕТАЖЕ НИВОИ / 0-14 indoor	НУМЕРАЦИЈА ЛИФТОВА, СТЕПЕНИШТА
	ЛИФТОВСКЕ СПРАТНЕ ТАБЛЕ
	УСМЕРАВАЈУЋЕ СПРАТНЕ, СЕКТОРСКЕ,
	ИДЕНТИФИКАЦИОНА - КАНЦЕЛАРИЈЕ, САЛЕ, АРХИВИ,...
	ИДЕНТИФИКАЦИОНА - ТЕХНИЧКЕ И ПОМОЋНЕ ПРОСТОРИЈЕ
	ИДЕНТИФИКАЦИОНА - ОЗНАКА НИВОА У СТЕПЕНИШНИМ ПРОСТОРИМА
	<i>ПЛАНОВИ ЕВАКУАЦИЈЕ</i>
ПОДЗЕМНА ЕТАЖА НИВО / -1 indoor	ИДЕНТИФИКАЦИОНА - ТЕХНИЧКЕ И ПОМОЋНЕ ПРОСТОРИЈЕ
	<i>ПЛАНОВИ ЕВАКУАЦИЈЕ</i>

ВРСТЕ ОЗНАКА

ИНФОРМАТИВНЕ ОЗНАКЕ

Информативне ознаке су ознаке постављене на главним чвориштима - код лифтова - степенишних језгара које корисницима пружају информацију о распореду садржаја по вертикали, тј. по етажама, најбитнијим просторијама / садржајима по етажи, као и са информацијом којим лифтом се може доћи до одређене етаже. Ознака спрата на коме корисник налази је маркирана, а садржаји на спрату су допуњени усмеравајућим стрелицама.

* Уз ову таблу постоји могућност позиционирања и инфо-табле /мапе / стилизована основе етаже са означеним позиционирањем корисника како би се лакше оријентисао у простору.

УСМЕРАВАЈУЋЕ ОЗНАКЕ

Знаци усмеравања пружају информације у вези са хоризонталним кретањем на једној етажи, односно указују на положај садржаја - путању ка њему. Сама ознака садржи информације/ бр. етаже, испис садржаја, назнаку кретања.

ИДЕНТИФИКАЦИОНЕ ОЗНАКЕ

Све ознаке именована просторија садрже пун назив садржаја и нумерички број простора. Нумерација простора би требало да буде од 1 -хх. Садржај се решава исписом и/или пиктограмом у зависности од врсте ознаке. Код канцеларијских простора предвиђен је монтажно- демонтажни сегмент за измену исписа - имена корисника простора.

ТИПОВИ ОЗНАКА

● ГЛАВНА ИНФОРМАЦИОНА ТАБЛА ЛИФТОВСКА СПРАТНА ТАБЛА

● УСМЕРАВАЈУЋА СПРАТНА ТАБЛА ● УСМЕРАВАЈУЋА СЕКТОРСКА ТАБЛА

● ТОАЛЕТИ / КОНЗОЛЕ

КАНЦЕЛАРИЈА

АРХИВ

САСТАНЦИ

ТЕХНИЧКЕ ПРОСТОРИЈЕ

СТЕПЕНИШТЕ

ЛИФТ

! СИСТЕМ НУМЕРАЦИЈЕ

Функционална схема унутар самог објекта пројектована је у договору са корисницима и одликује је подела на 7 радних јединица - сектора, који су међусобно повезани.

Све радне просторије (канцеларије, сале за састанке, презентацију и архиви) би требало да буду нумерисане. Из искуства у оваквим објектима, уобичајена је хоризонтална нумерација по етажи: приземље/ 0.01- 0.X; први спрат / 1.01 - 1.XX; други спрат /2.01 -2.XX,.....

Лифтови и степеништа имају нумерацију према пројекту, Л1, Л2, С1, С2,...

Техничке просторије би требало да имају своју нумерацију по врсти простора, због техничког одржавања.

Управа царина Диспозиција : (делови подрума, цео 1. спрат, цео 2. спрат)
ЦФЦУ /СФСУ Диспозиција : (делови подрума, приземља, цео 4. спрат, 5. спрат и 6. спрат)
Управа за јавни дуг Диспозиција : (део 9-ог. спрата и цео 10. Спрат и део 11. спрата)
Управа за игре на срећу Диспозиција : (део 11-ог спрата, цео 12. спрат и 13. спрат)
Управа за дуван Диспозиција : (цео 3. спрата)
Управа за слободне зоне Диспозиција : (део међуспрата)
Сектор за другостепени царински и порески поступак Диспозиција : (цео 7. спрат и цео 8. Спрат и део 9.спрата)

СИСТЕМ ШИФРИРАЊА ОЗНАКА

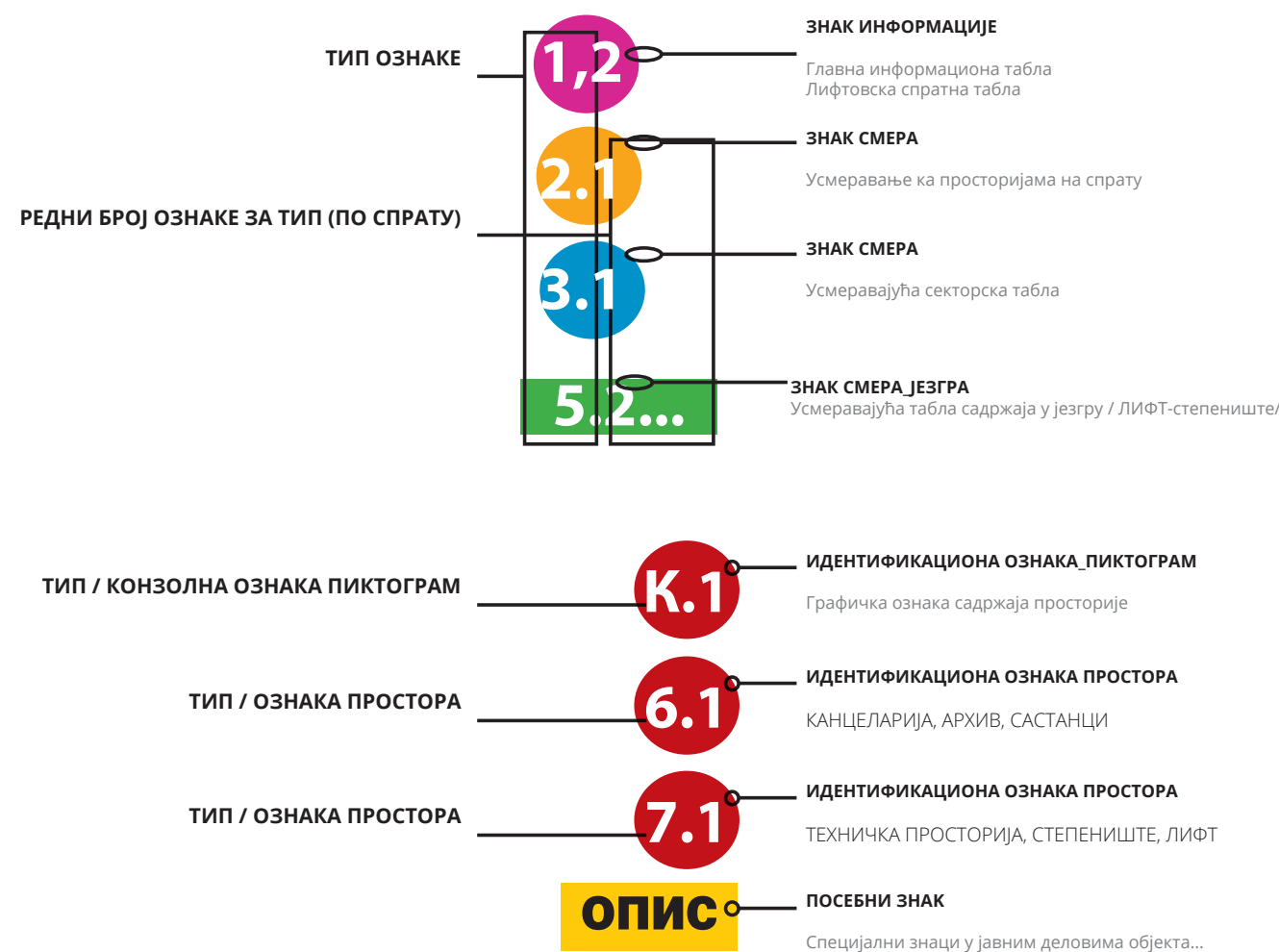

ОЗНАКА / ПОСТАВЉАЊЕ

Поред врата, са стране кваке горњом ивицом на висини од 1.65м од коте готовог пода

На вратима, централно хоризонтално равнање горњом ивицом на висини од 1.65м од коте готовог пода

Пре постављања ознаке тачну позицију одредити у складу са визуелно-доминантним елементима ентеријера.

МОДУЛАРНИ СИСТЕМ / „Индоор“

ТИПОВИ ПРОФИЛА

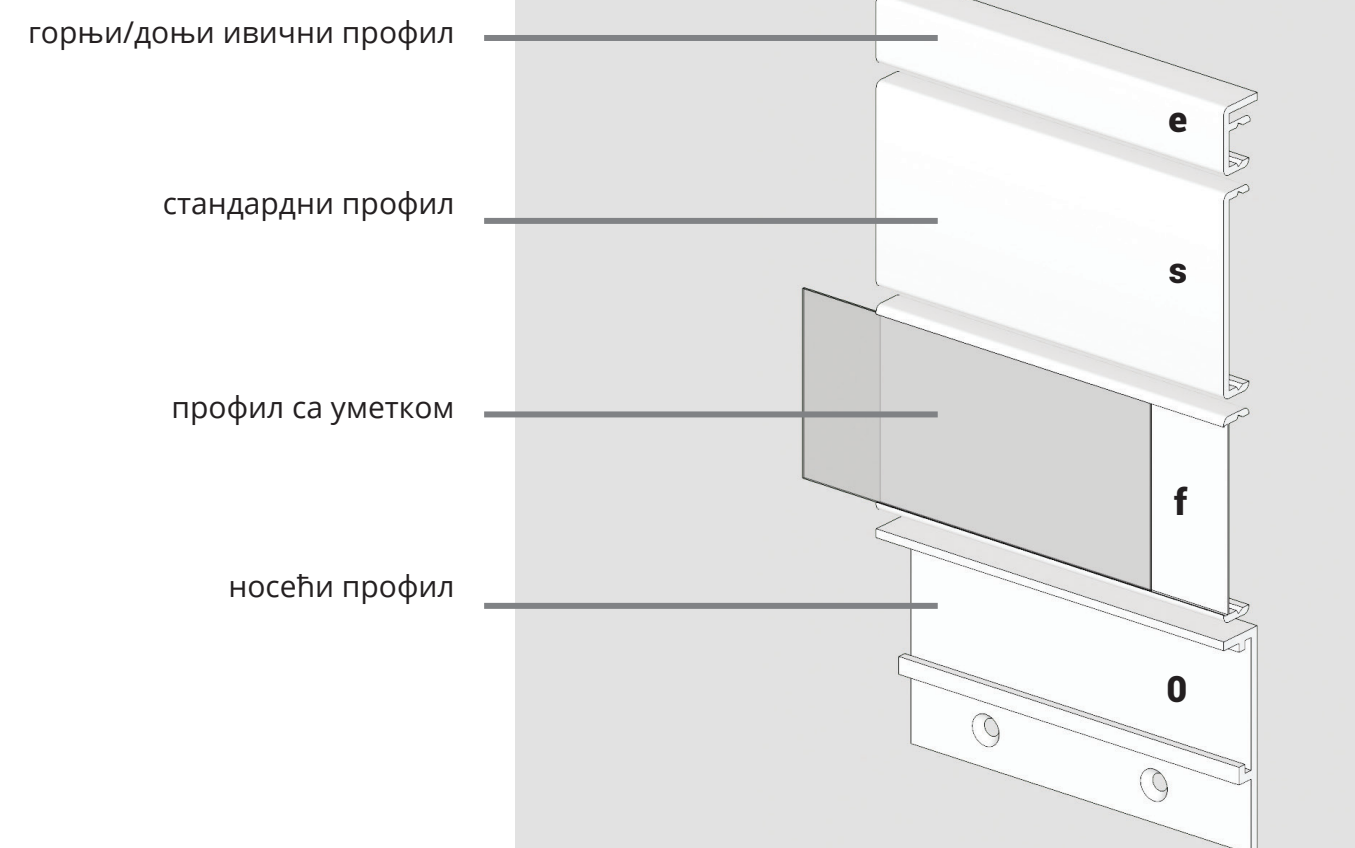

СКЛАПАЊЕ

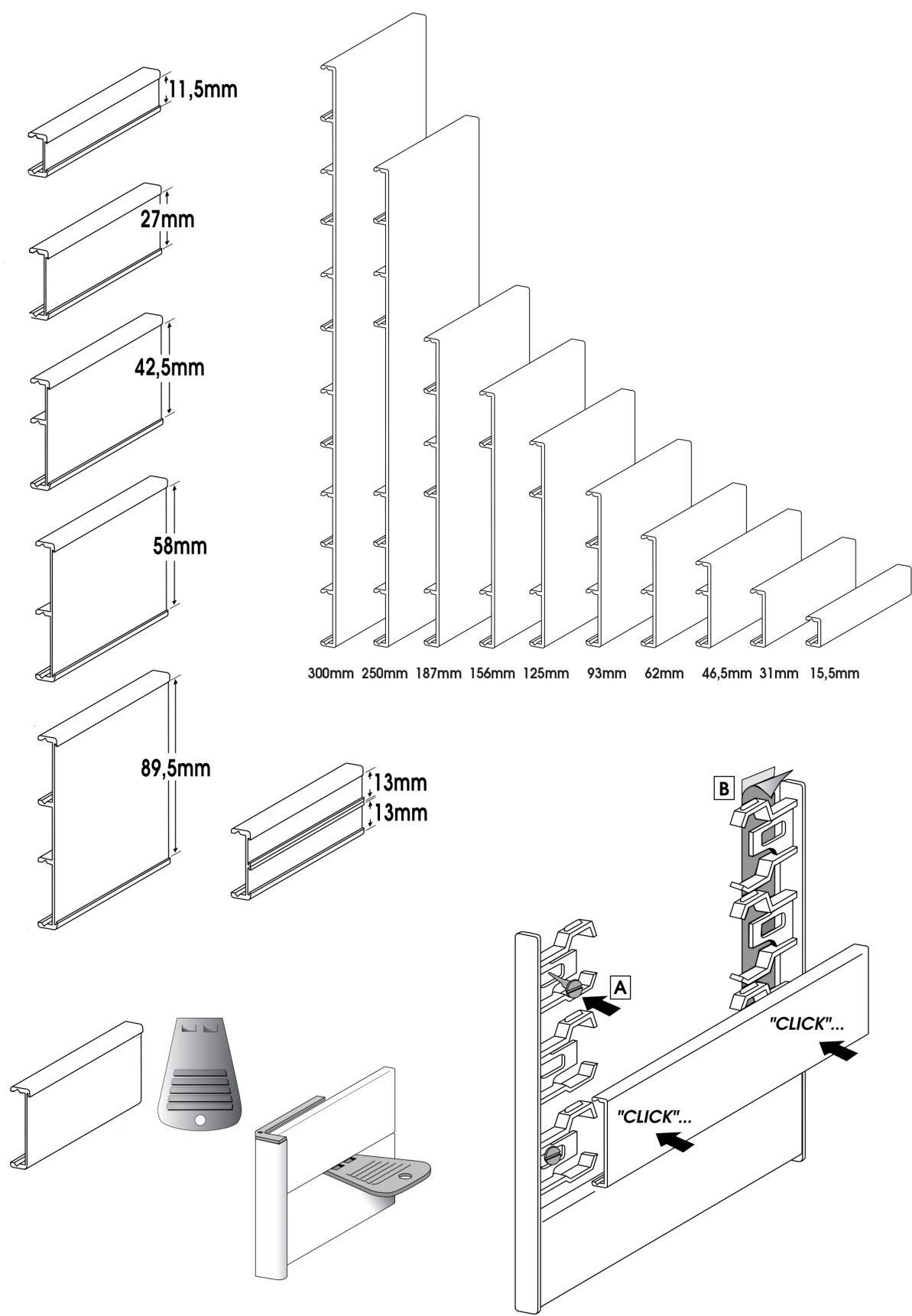

ИЗБОР СИСТЕМА ЗА ОЗНАЧАВАЊЕ

Примарни циљ означавања је да кориснику омогућава ефикасно кретање кроз објекат, јасну идентификацију садржаја, али и да визуелно буде усаглашен са усвојеним архитектонским решењима у материјализацији и колориту. Такође, поред функционалне и ликовне форме која прати архитектуру простора, технолошки мора бити једноставно за извођење и да буде едитабилно за евентуалне измене током опслуживања објекта - реорганизација и/или измена садржаја.

- Самим тим, при пројектовању означавања определили смо се за модуларан систем алуминијумских профила „Индоор“.
- Избором овог система који је доступан на нашем тржишту, материјализацијом осигуравамо трајност ознака, лаку репарацију у случају оштећења, а велики број системских елемената и њихова међусобна компатибилност обезбеђује максималну функционалност - доградњу, допуну или измену у случају потребе за променама информација/садржаја.
- Такође, овај систем има избалансираност квалитета и цене, и имплементиран је у више институционалних објеката.
- Систем је конструктивно исти, али се комбинаториком елемената, дизајном површина, бојом, графичким елементима, креира ориганлно дизајнерско решење и на тај начин формира јединствен наменски визуелни идентитет објекта.

МОДУЛАРНИ СИСТЕМ / „Индоор“

Систем за обележавање „Индоор“ представља низ модуларних алуминијумских профила - носача информација. Висина алуминијумских профила је 31, 62, 93, 125, 156, 187, 250 и 300 мм. Свака од нижих висина (31-93 мм) постоје у две варијанте - са утором за увлачење траке, или са равном површином. Остале висине профила постоје само у стандардној, равној изведби.

За обележавање просторија користи се један, или више профила сечених на одређену дужину и сложених на пластични, или алуминијумски носач. Најмања висина обележја са пластичним носачима је 31, а највећа 250 мм. Изведба са алуминијумским носачима иде од 31 мм до 6 м.

Код система „Индоор“ могу се користити различити графички системи: дигитално испи-сивање на папирној, или металној траци; гравирање на пластичној, или металној траци; директно гравирање на профили и испуњавање графике бојом.

ПРИМЕР МОДУЛАРНОГ СИСТЕМА ОЗНАКА ИНДОР

ПАЛАТЕ ПРАВДЕ - БЕОГРАД, КРАГУЈЕВАЦ
 Профили пластифициран у **РАЛ 7016**



КБЦ ДЕДИЊЕ

Елоксирани профил основна боја **РАЛ 9006**



ЛИКОВНО ГРАФИЧКИ ЕЛЕМЕНТИ



КОЛОР СИСТЕМ

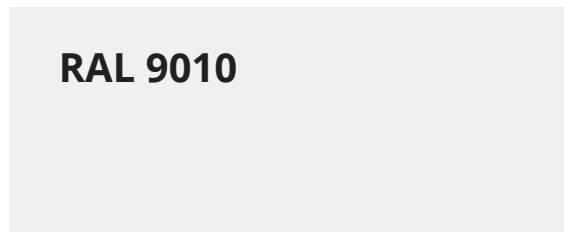
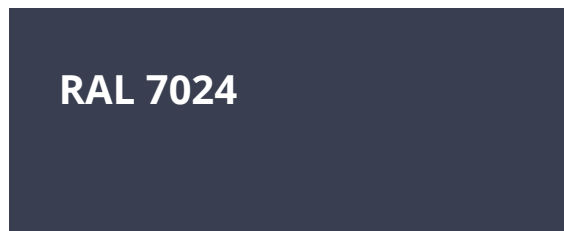

ПИКТОГРАМИ

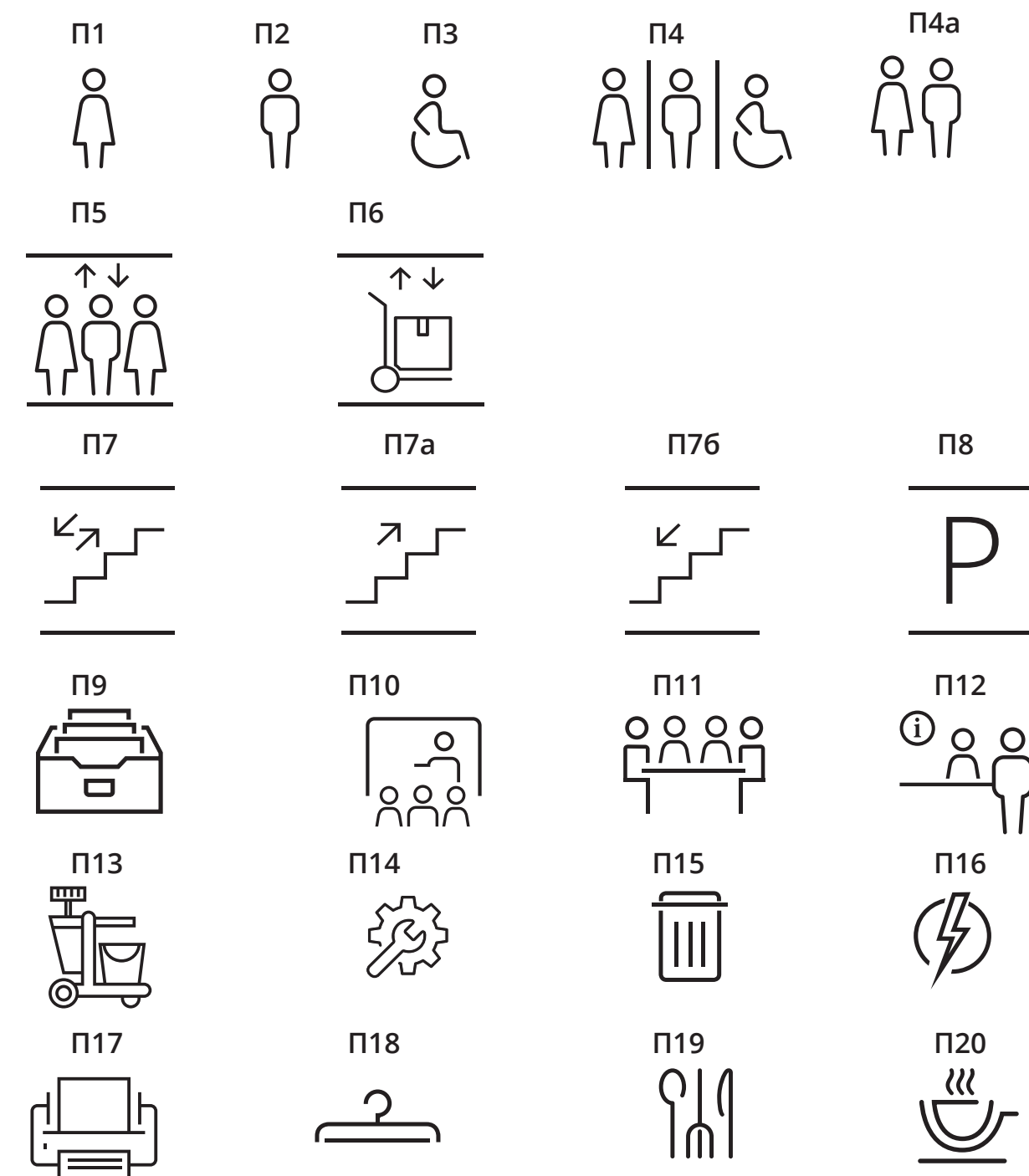

СТРЕЛИЦЕ / УСМЕРАВАЊЕ

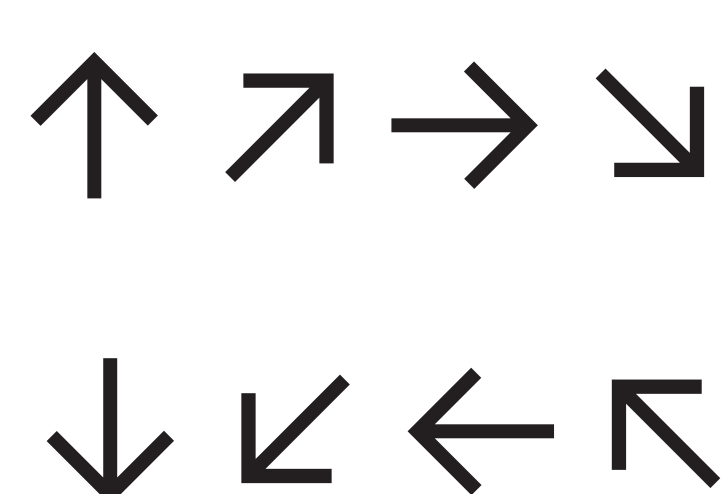

ТИПОГРАФИЈА

ФОНТ: Montserrat OTF
 ЋИРИЛИЧНО ПИСМО

Montserrat (OTF) REGULAR

АБВГДЋЕЖЗИЈКЛЉМНЊОПРСТЋУФХЦЧШ
абвгдђежзијклљмнњопрстћуфхцчш
1234567890

Montserrat (OTF) SemiBOLD

АБВГДЋЕЖЗИЈКЛЉМНЊОПРСТЋУФХЦЧШ
абвгдђежзијклљмнњопрстћуфхцчш
1234567890

Montserrat (OTF) BOLD

АБВГДЋЕЖЗИЈКЛЉМНЊОПРСТЋУФХЦЧШ
абвгдђежзијклљмнњопрстћуфхцчш
1234567890

Зграда Министарства финансија
Балканска 53, Београд

Пројекат
унутрашњег и спољног
означавања објекта

ТИПОВИ ОЗНАКА

1.1

ГЛАВНА ИНФОРМАЦИОНА ТАБЛА / ПРИЗЕМЉЕ

ПРИЗЕМЉЕ

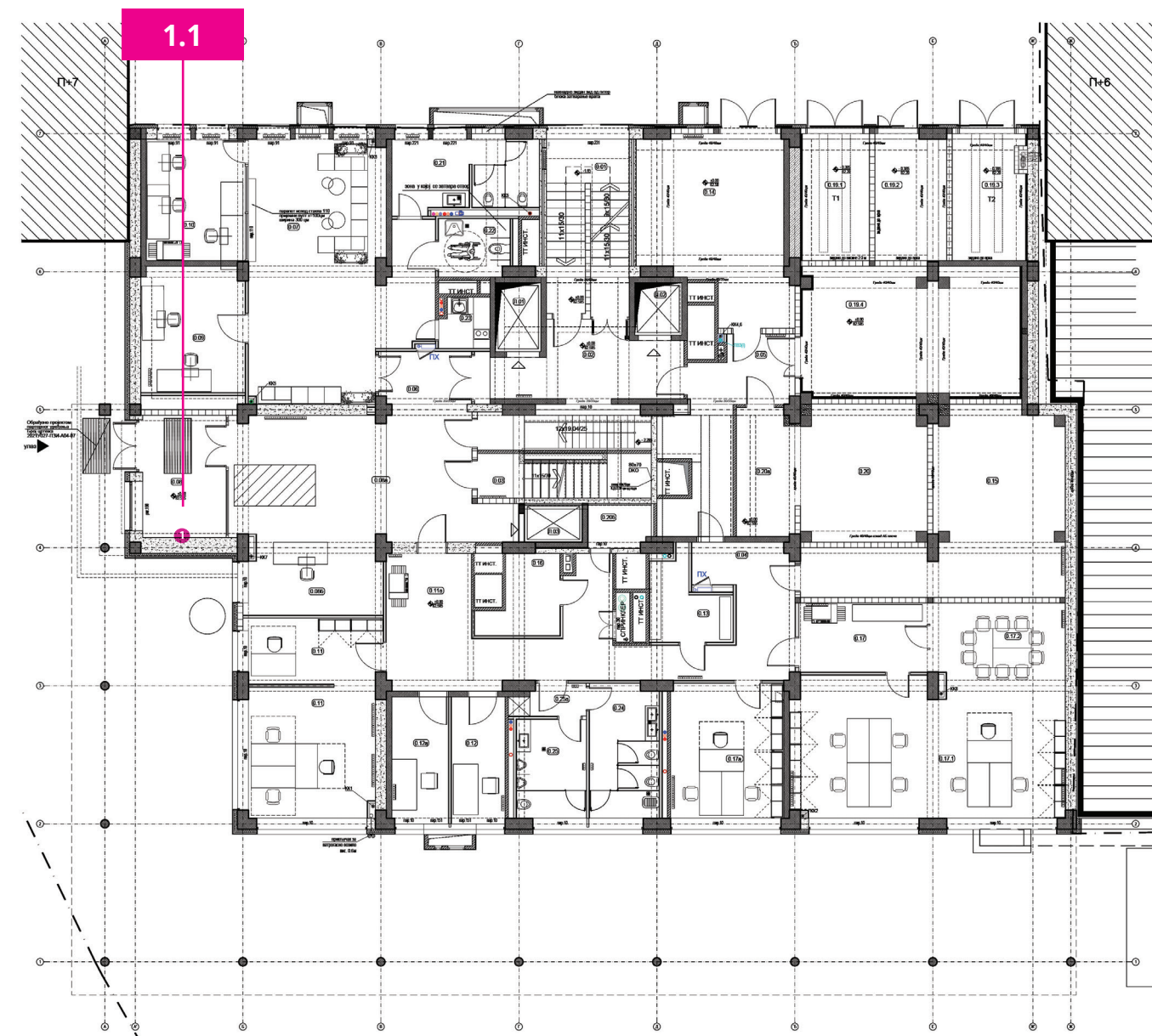

ГЛАВНА ИНФОРМАЦИОНА ТАБЛА / ПРИЗЕМЉЕ

1.1

1.1a

1.1b

1.1c

1.1a



1.1a

ТЕХНИЧКИ ОПИС

Комбинована ознака пуне димензија **900/790 мм** .
Ознака се састоји од 7 плоча 900x100мм од алуминијумског лима дебљине 2мм, пластифицираног у боју РАЛ 7024, које се постављају на зид преко плоча (900x100мм) од транспарентног клирита дебљине 10мм. Плоче се центрирају по вертикалној оси. Прва плоча се поставља доњом ивицом на 86цм од коте завршног пода. Дистанца између плоча је 15мм.

Са десне стране на сваку плочу поставља се декоративна плочица 180x100мм, ал. лим дебљине 1мм, завршне обраде злато патина.

Исписи се штампају УВ бојом : на месинганом плочи - нумерација спратова у црној боји, а на пластифицираним плочама исписи Управа и сектора у белој боји према фајловима припреме за штампу.

1.1b

Грб РС израдити као посебан сегмент ливењем, завршне обраде патинирано злато, димензија 250x500мм, дебљине 4 мм. Фксира се за зид преко дистанцера 2 на удељености 20мм од зида.

1.1c

Испис - Република Србија, слова од ал.лима дебљине 3мм, завршне обраде злато патина, сечена по облику. Слова се фиксирају директно за вертикалну зидну раван скривеним качењем.

Испис Министарство финансија од месинга слова од ал.лима дебљине 3мм, завршне обраде злато патина, сечена по облику, залепљена на транспарентни клирит (слова сечена по облику) дебљине 10мм. Слова се фиксирају за вертикалну зидну раван скривеним качењем.

Грб и испис морају бити визуелно у ликовном и колоритном складу.

1.1b



1.1c

Република Србија

МИНИСТАРСТВО
ФИНАНСИЈА

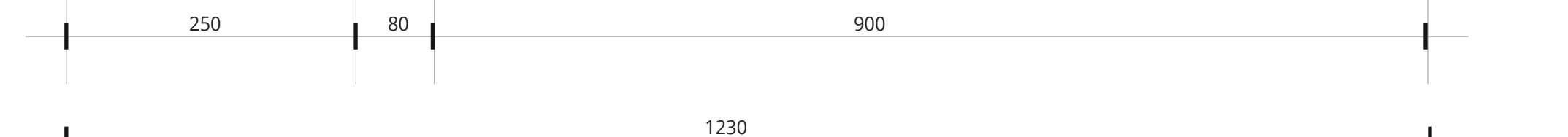

1.2

ИСПИС ИНСТИТУЦИЈЕ / ПРИЗЕМЉЕ

1.1b

1.1c



1.1b

Грб РС изградити као посебан сегмент ливењем, завршне обраде патинирано злато, димензија 250x500мм, дебљине 4 мм. Фксира се за зид преко дистанцера 2 на удељености 20мм од зида.

1.1c

Испис - Република Србија, слова од ал.лима дебљине 3мм, завршне обраде злато патина, сечена по облику. Слова се фиксирају директно за вертикалну зидну раван скривеним качењем.

Испис Министарство финансија од месинга слова од ал.лима дебљине 3мм, завршне обраде злато патина, сечена по облику, залепљена на транспарентни клирит (слова сечена по облику) дебљине 10мм. Слова се фиксирају за вертикалну зидну раван скривеним качењем.

Грб и испис морају бити визуелно у ликовном и колоритном складу.

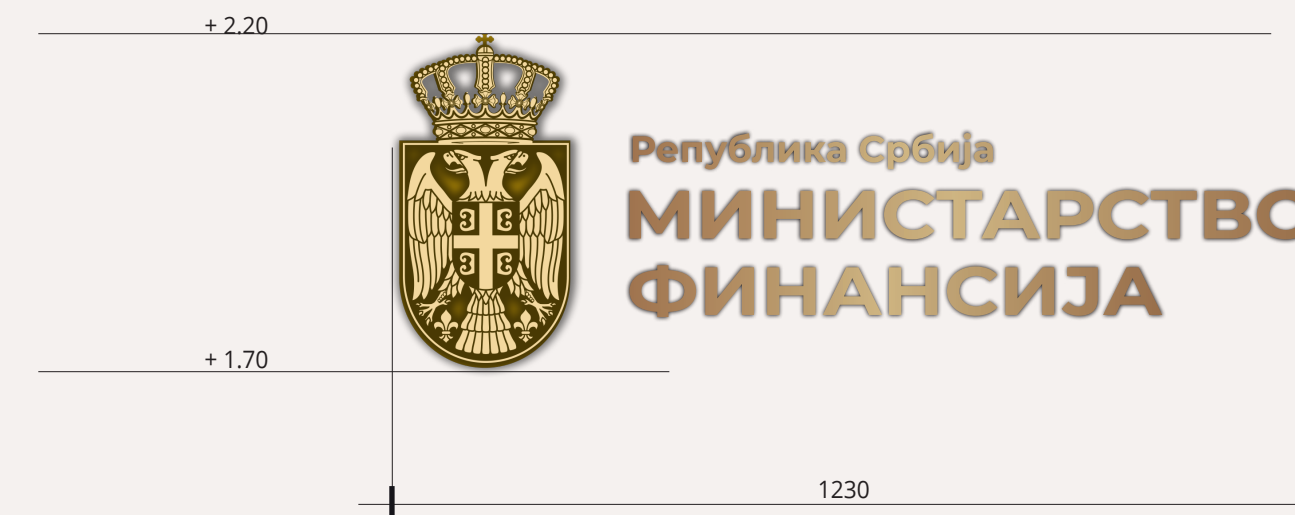

2.1

ЛИФТОВСКА СПРАТНА ТАБЛА / СВИ СПРАТОВИ

ПРВИ СПРАТ

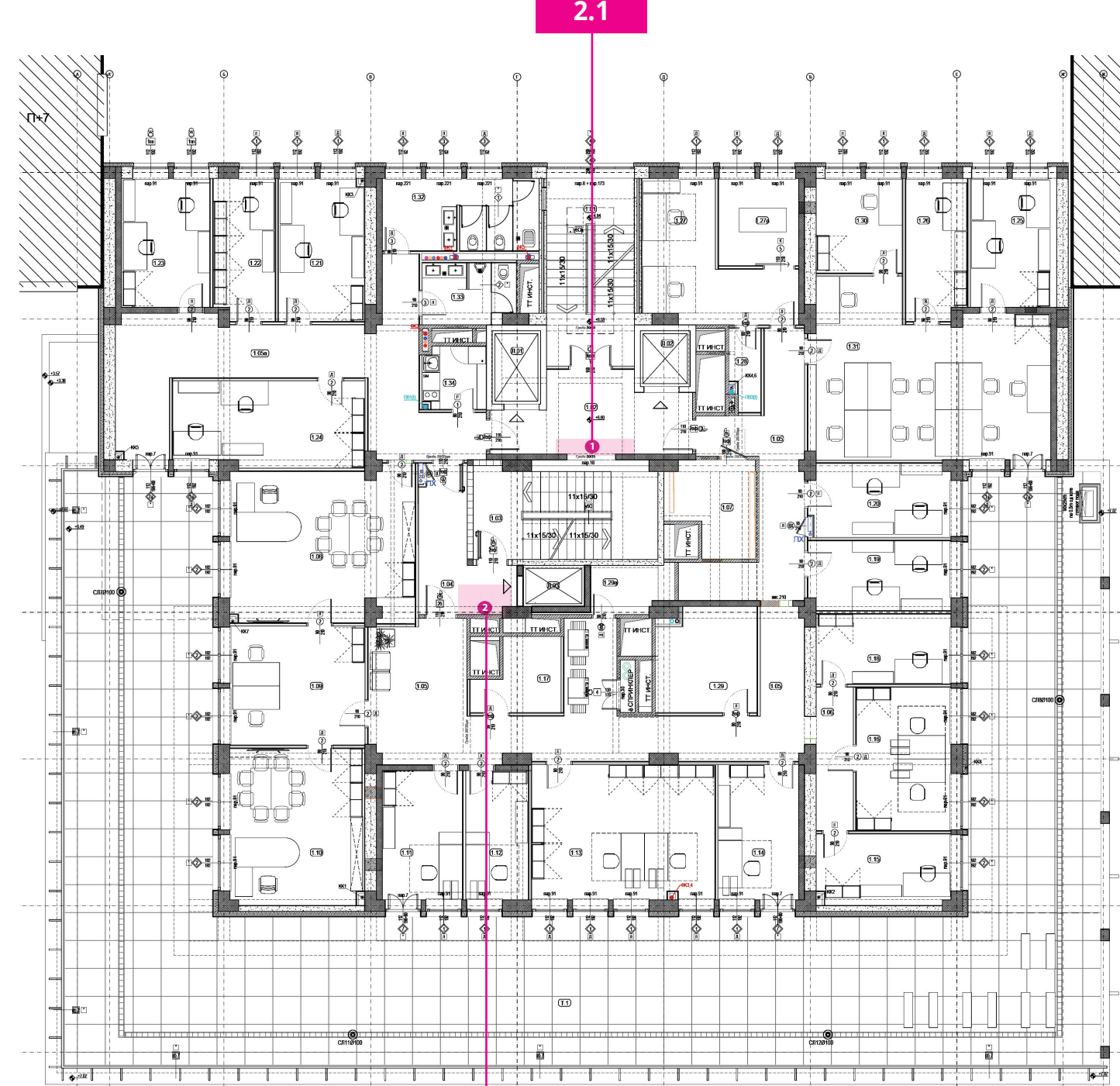

2.1

2.2

+ 1.85

2.1



2.1

500/997,5	профили	ДИМЕНЗИЈЕ профила (мм)		БРОЈ КОМАДА по табли
		ВИСИНА	ШИРНА	
	0	15.5	500	3
	3	300	500	1
	5	93	500	1
	6	62	500	9

ТЕХНИЧКИ ОПИС СПРАТНЕ ТАБЛЕ

Ознака димензија **500/997,5 мм** од алуминијумских профила у модуларном систему. Систем чине бочни носачи (0) на које се постављају модули (1, 2, 3... n). Бочним носачима скратити скривене крајеве страница за по 2мм. Ознаку извести без угаоних пластичних додатака.

Ознака се монтира скривеним качењем, на зид према плану диспозиција. Ознаку поставити на сагледиву висину (горња ивица на 1.85м од коте готовог пода). Пре постављања, тачну позицију ознаке ускладити са елементима ентеријера у непосредном окружењу.

Профили пластифицирани у боју РАЛ 7024, РАЛ 1035 према датој скици. Исписе израдити од фолије, сечене по облику, у белој боји.

* **НАПОМЕНА - садржај се мења по етажама само на профилу 3**

- Грб РС израдити као посебан сегмент ливењем, завршне обраде патинирано злато, димензија 35x75мм, дебљине 3мм. Фксира се за ознаку - профил 5, лепљењем. Испис - слова од ал. лима 1мм, завршне обраде злато патина, сечена по облику. Грб и испис морају бити визуелно у ликовном и колоритном складу.

2.2

+ 1.85

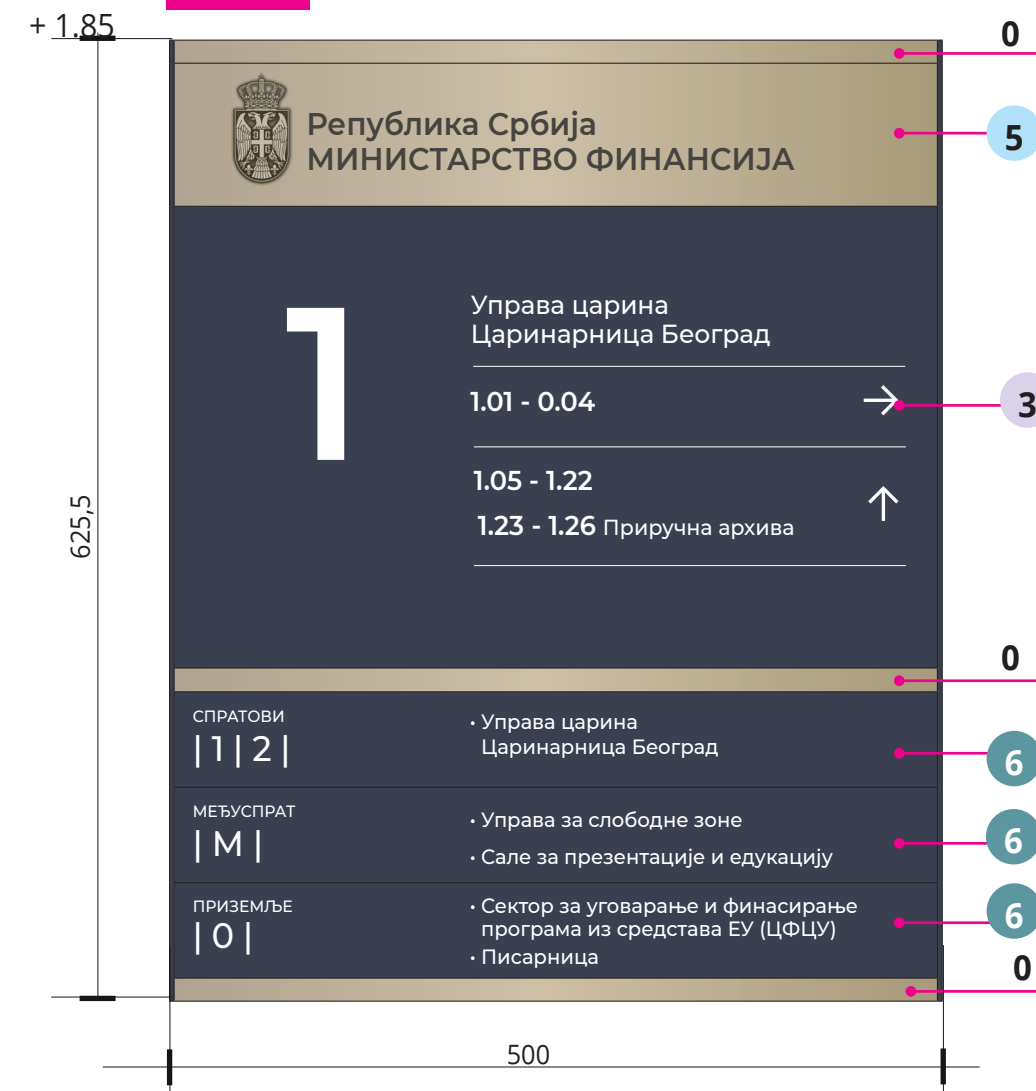

2.2

500/625,5	профили	ДИМЕНЗИЈЕ профила (мм)		БРОЈ КОМАДА по табли
		ВИСИНА	ШИРНА	
	0	15.5	500	3
	3	300	500	1
	5	93	500	1
	6	62	500	3

ТЕХНИЧКИ ОПИС СПРАТНЕ ТАБЛЕ

Ознака димензија **500/625,5 мм** од алуминијумских профила у модуларном систему. Систем чине бочни носачи (0) на које се постављају модули (1, 2, 3... n). Бочним носачима скратити скривене крајеве страница за по 2мм. Ознаку извести без угаоних пластичних додатака.

Ознака се монтира скривеним качењем, на зид према плану диспозиција. Ознаку поставити на сагледиву висину (горња ивица на 1.85м од коте готовог пода). Пре постављања, тачну позицију ознаке ускладити са елементима ентеријера у непосредном окружењу.

Профили пластифицирани у боју РАЛ 7024, РАЛ 1035, према датој скици. Исписе израдити од фолије, сечене по облику, у белој боји.

* **НАПОМЕНА - садржај се мења по етажама само на профилу 3**

- Грб РС израдити као посебан сегмент ливењем, завршне обраде патинирано злато, димензија 35x75мм, дебљине 3мм. Фксира се за ознаку - профил 5, лепљењем. Испис - слова од ал. лима 1мм, завршне обраде злато патина, сечена по облику. Грб и испис морају бити визуелно у ликовном и колоритном складу.

2.1

ЛИФТОВСКА СПРАТНА ТАБЛА 500X997,5MM / ПРЕГЛЕД СВИХ ТАБЛИ



2.2

ЛИФТОВСКА СПРАТНА ТАБЛА 500X 625,5 MM/ ПРЕГЛЕД СВИХ ТАБЛИ

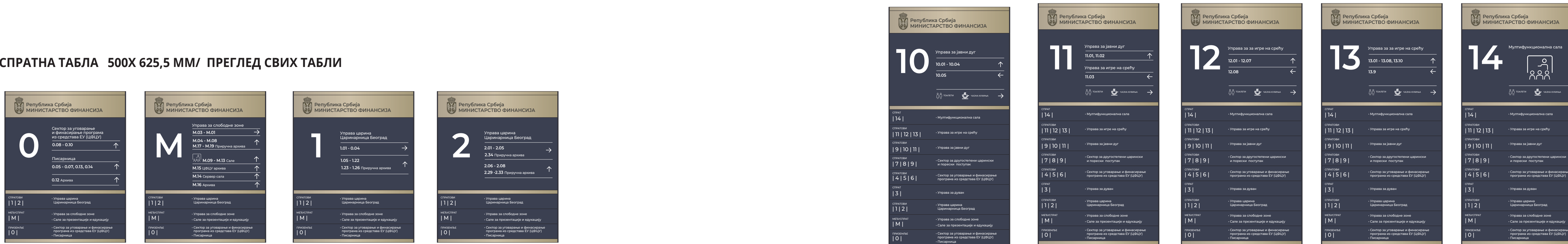

ПРИКАЗ ОЗНАКА У ПРОСТОРУ

2.1

ЛИФТОВСКА СПРАТНА ТАБЛА 500X997,5ММ



2.x

УСМЕРАВАЈУЋЕ СПРАТНЕ ТАБЛЕ на свим етажама

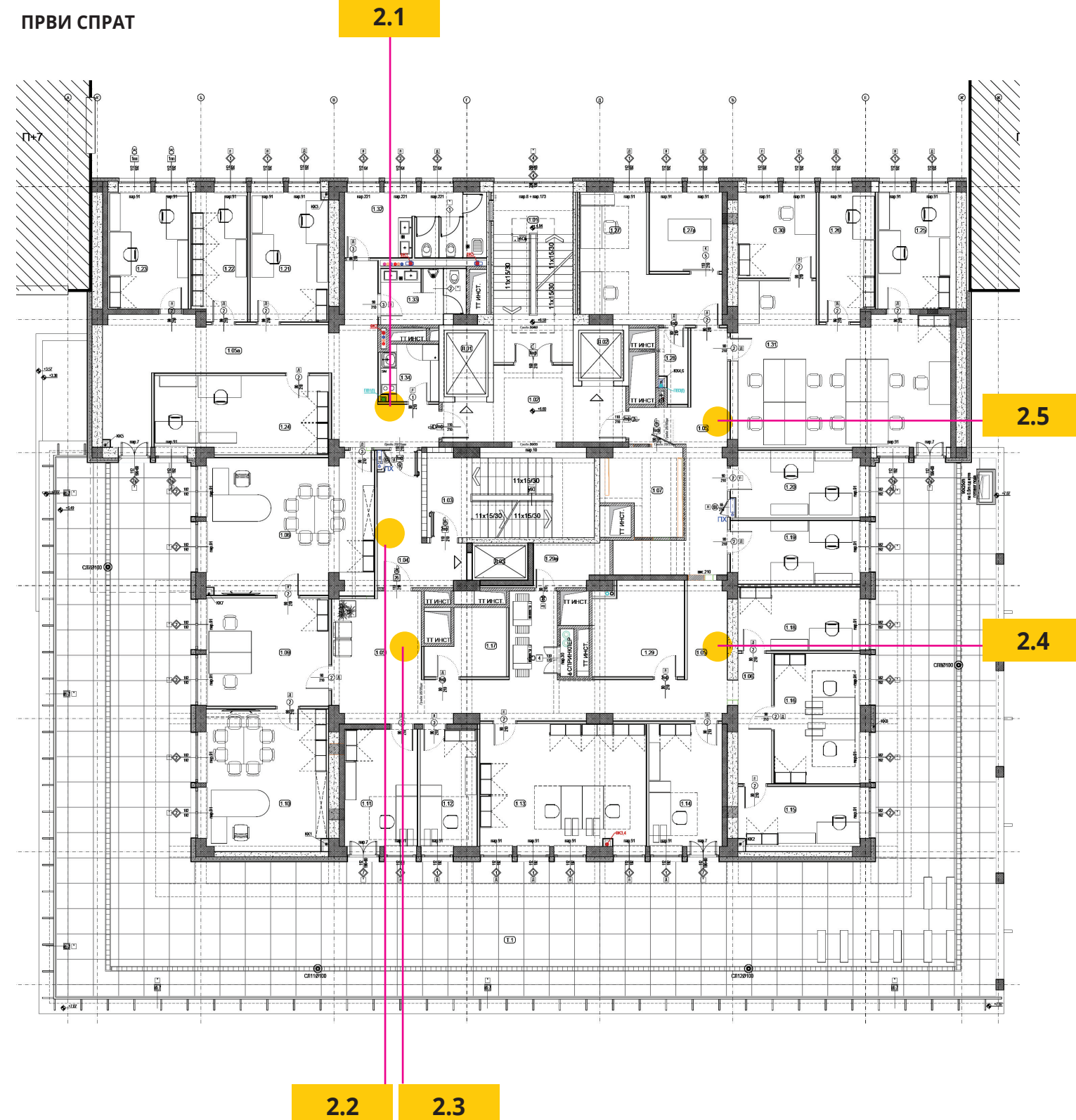

ПРВИ СПРАТ



ПРВИ СПРАТ

2.1				
500/325,5	профили	ДИМЕНЗИЈЕ профила (мм)		БРОЈ КОМАДА по табли
		ВИСИНА	ШИРНА	
	0	15,5	500	2
	5	93	420	1
	5a	93	80	1
	6	62	500	1
	2	46,5	420	3
	2a	46,5	80	3

2.2				
500/418,5	профили	ДИМЕНЗИЈЕ профила (мм)		БРОЈ КОМАДА по табли
		ВИСИНА	ШИРНА	
	0	15,5	500	2
	5	93	420	1
	5a	93	80	1
	6	62	500	1
	2	46,5	420	5
	2a	46,5	80	5

2.3				
500/418,5	профили	ДИМЕНЗИЈЕ профила (мм)		БРОЈ КОМАДА по табли
		ВИСИНА	ШИРНА	
	0	15,5	500	2
	5	93	420	1
	5a	93	80	1
	6	62	500	1
	2	46,5	420	5
	2a	46,5	80	5

2.4				
540/558	профили	ДИМЕНЗИЈЕ профила (мм)		БРОЈ КОМАДА по табли
		ВИСИНА	ШИРНА	
	0	15,5	500	2
	5	93	420	1
	5a	93	80	1
	6	62	500	1
	2	46,5	420	8
	2a	46,5	80	8

2.5				
500/418,5	профили	ДИМЕНЗИЈЕ профила (мм)		БРОЈ КОМАДА по табли
		ВИСИНА	ШИРНА	
	0	15,5	500	2
	5	93	420	1
	5a	93	80	1
	6	62	500	1
	2	46,5	420	5
	2a	46,5	80	5

ТЕХНИЧКИ ОПИС

УСМЕРАВАЈУЋЕ СПРАТНЕ ТАБЛЕ

Ознака димензија **500/ XX мм** од алуминијумских профила у модуларном систему. Систем чине бочни носачи (0) на које се постављају модули (1, 2, 3... n). Бочним носачима скратити скривене крајеве страница за по 2мм. Ознаку извести без угаоних пластичних додатака.

Ознака се монтира скривеним качењем, на зид према плану диспозиција. Ознаку поставити на сагледиву висину (хоризонтална оса ознаке на 1.55м од коте готовог пода). Пре постављања, тачну позицију ознаке ускладити са елементима ентеријера у непосредном окружењу.

Профили пластифицирани у боју РАЛ 7024, РАЛ 1035, према датој скици. Грб и исписи штампани у белој боји и тамно сивој (РАЛ 7024), према датој скици.

2.x

УСМЕРАВАЈУЋЕ СПРАТНЕ ТАБЛЕ на свим етажама

ПОДРУМ

2.1				
	профили	ДИМЕНЗИЈЕ профила (мм)		БРОЈ КОМАДА по табли
		ВИСИНА	ШИРНА	
500/511,5	0	15.5	500	2
	5	93	420	1
	5a	93	80	1
	6	62	500	1
	2	46,5	420	7
	2a	46,5	80	7

2.2				
	профили	ДИМЕНЗИЈЕ профила (мм)		БРОЈ КОМАДА по табли
		ВИСИНА	ШИРНА	
500/558	0	15.5	500	2
	5	93	420	1
	5a	93	80	1
	6	62	500	1
	2	46,5	420	8
	2a	46,5	80	8

ПРИЗЕМЉЕ

2.1				
	профили	ДИМЕНЗИЈЕ профила (мм)		БРОЈ КОМАДА по табли
		ВИСИНА	ШИРНА	
500/573,5	0	15.5	500	2
	5	93	420	1
	5a	93	80	1
	6	62	500	2
	2	46,5	420	7
	2a	46,5	80	7

2.2				
	профили	ДИМЕНЗИЈЕ профила (мм)		БРОЈ КОМАДА по табли
		ВИСИНА	ШИРНА	
500/868	0	15.5	500	2
	5	93	420	1
	5a	93	80	1
	6	62	500	3
	2	46,5	420	12
	2a	46,5	80	12

МЕЂУСПРАТ

2.1				
	профили	ДИМЕНЗИЈЕ профила (мм)		БРОЈ КОМАДА по табли
		ВИСИНА	ШИРНА	
500/666,5	0	15.5	500	2
	5	93	420	1
	5a	93	80	1
	6	62	500	2
	2	46,5	420	9
	2a	46,5	80	9

2.2				
	профили	ДИМЕНЗИЈЕ профила (мм)		БРОЈ КОМАДА по табли
		ВИСИНА	ШИРНА	
500/806	0	15.5	500	2
	5	93	420	1
	5a	93	80	1
	6	62	500	2
	2	46,5	420	12
	2a	46,5	80	12

2.3				
	профили	ДИМЕНЗИЈЕ профила (мм)		БРОЈ КОМАДА по табли
		ВИСИНА	ШИРНА	
500/806	0	15.5	500	2
	5	93	420	1
	5a	93	80	1
	6	62	500	2
	2	46,5	420	12
	2a	46,5	80	12

ДРУГИ СПРАТ

2.1				
	профили	ДИМЕНЗИЈЕ профила (мм)		БРОЈ КОМАДА по табли
		ВИСИНА	ШИРНА	
500/465	0	15.5	500	2
	5	93	420	1
	5a	93	80	1
	6	62	500	1
	2	46,5	420	6
	2a	46,5	80	6

2.2				
	профили	ДИМЕНЗИЈЕ профила (мм)		БРОЈ КОМАДА по табли
		ВИСИНА	ШИРНА	
500/465	0	15.5	500	2
	5	93	420	1
	5a	93	80	1
	6	62	500	1
	2	46,5	420	6
	2a	46,5	80	6

2.3				
	профили	ДИМЕНЗИЈЕ профила (мм)		БРОЈ КОМАДА по табли
		ВИСИНА	ШИРНА	
500/511,5	0	15.5	500	2
	5	93	420	1
	5a	93	80	1
	6	62	500	1
	2	46,5	420	7
	2a	46,5	80	7

2.4				
	профили	ДИМЕНЗИЈЕ профила (мм)		БРОЈ КОМАДА по табли
		ВИСИНА	ШИРНА	
500/558	0	15.5	500	2
	5	93	420	1
	5a	93	80	1
	6	62	500	1
	2	46,5	420	8
	2a	46,5	80	8

2.5				
	профили	ДИМЕНЗИЈЕ профила (мм)		БРОЈ КОМАДА по табли
		ВИСИНА	ШИРНА	
500/418,5	0	15.5	500	2
	5	93	420	1
	5a	93	80	1
	6	62	500	1
	2	46,5	420	5
	2a	46,5	80	5

ТРЕЋИ СПРАТ

2.1				
	профили	ДИМЕНЗИЈЕ профила (мм)		БРОЈ КОМАДА по табли
		ВИСИНА	ШИРНА	
500/465	0	15.5	500	2
	5	93	420	1
	5a	93	80	1
	6	62	500	1
	2	46,5	420	6
	2a	46,5	80	6

2.2				
	профили	ДИМЕНЗИЈЕ профила (мм)		БРОЈ КОМАДА по табли
		ВИСИНА	ШИРНА	
500/418,5	0	15.5	500	2
	5	93	420	1
	5a	93	80	1
	6	62	500	1
	2	46,5	420	5
	2a	46,5	80	5

2.3				
	профили	ДИМЕНЗИЈЕ профила (мм)		БРОЈ КОМАДА по табли
		ВИСИНА	ШИРНА	
500/465	0	15.5	500	2
	5	93	420	1
	5a	93	80	1
	6	62	500	1
	2	46,5	420	6
	2a	46,5	80	6

2.4				
	профили	ДИМЕНЗИЈЕ профила (мм)		БРОЈ КОМАДА по табли
		ВИСИНА	ШИРНА	
500/372	0	15.5	500	2
	5	93	420	1
	5a	93	80	1
	6	62	500	1
	2	46,5	420	4
	2a	46,5	80	4

ЧЕТВРТИ СПРАТ

2.1				
	профили	ДИМЕНЗИЈЕ профила (мм)		БРОЈ КОМАДА по табли
		ВИСИНА	ШИРНА	
500/325	0	15.5	500	2
	5	93	420	1
	5a	93	80	1
	6	62	500	1
	2	46,5	420	3
	2a	46,5	80	3

2.2				
	профили	ДИМЕНЗИЈЕ профила (мм)		БРОЈ КОМАДА по табли
		ВИСИНА	ШИРНА	
500/418,5	0	15.5	500	2
	5	93	420	1
	5a	93	80	1
	6	62	500	1
	2	46,5	420	5
	2a	46,5	80	5

2.3				
	профили	ДИМЕНЗИЈЕ профила (мм)		БРОЈ КОМАДА по табли
		ВИСИНА	ШИРНА	
500/465	0	15.5	500	2
	5	93	420	1
	5a	93	80	1
	6	62	500	1
	2	46,5	420	6
	2a	46,5	80	6

2.x

УСМЕРАВАЈУЋЕ СПРАТНЕ ТАБЛЕ на свим етажама

ПЕТИ СПРАТ

2.1				
500/279	профили	ДИМЕНЗИЈЕ профила (мм)		БРОЈ КОМАДА по табли
		ВИСИНА	ШИРНА	
	0	15.5	500	2
	5	93	420	1
	5a	93	80	1
	6	62	500	1
	2	46,5	420	2
	2a	46,5	80	2

2.2				
500/604,5	профили	ДИМЕНЗИЈЕ профила (мм)		БРОЈ КОМАДА по табли
		ВИСИНА	ШИРНА	
	0	15.5	500	2
	5	93	420	1
	5a	93	80	1
	6	62	500	1
	2	46,5	420	9
	2a	46,5	80	9

2.3				
500/465	профили	ДИМЕНЗИЈЕ профила (мм)		БРОЈ КОМАДА по табли
		ВИСИНА	ШИРНА	
	0	15.5	500	2
	5	93	420	1
	5a	93	80	1
	6	62	500	3
	2	46,5	420	6
	2a	46,5	80	6

ОСМИ СПРАТ

2.1				
500/372	профили	ДИМЕНЗИЈЕ профила (мм)		БРОЈ КОМАДА по табли
		ВИСИНА	ШИРНА	
	0	15.5	500	2
	5	93	420	1
	5a	93	80	1
	6	62	500	1
	2	46,5	420	4
	2a	46,5	80	4

2.2				
500/418,5	профили	ДИМЕНЗИЈЕ профила (мм)		БРОЈ КОМАДА по табли
		ВИСИНА	ШИРНА	
	0	15.5	500	2
	5	93	420	1
	5a	93	80	1
	6	62	500	1
	2	46,5	420	5
	2a	46,5	80	5

ЈЕДНАЕСТИ СПРАТ

2.1				
500/372	профили	ДИМЕНЗИЈЕ профила (мм)		БРОЈ КОМАДА по табли
		ВИСИНА	ШИРНА	
	0	15.5	500	2
	5	93	420	1
	5a	93	80	1
	6	62	500	1
	2	46,5	420	4
	2a	46,5	80	4

2.2				
500/434	профили	ДИМЕНЗИЈЕ профила (мм)		БРОЈ КОМАДА по табли
		ВИСИНА	ШИРНА	
	0	15.5	500	2
	5	93	420	1
	5a	93	80	1
	6	62	500	2
	2	46,5	420	4
	2a	46,5	80	4

ШЕСТИ СПРАТ

2.1				
500/279	профили	ДИМЕНЗИЈЕ профила (мм)		БРОЈ КОМАДА по табли
		ВИСИНА	ШИРНА	
	0	15.5	500	2
	5	93	420	1
	5a	93	80	1
	6	62	500	1
	2	46,5	420	2
	2a	46,5	80	2

2.2				
500/604,5	профили	ДИМЕНЗИЈЕ профила (мм)		БРОЈ КОМАДА по табли
		ВИСИНА	ШИРНА	
	0	15.5	500	2
	5	93	420	1
	5a	93	80	1
	6	62	500	1
	2	46,5	420	9
	2a	46,5	80	9

2.3				
500/465	профили	ДИМЕНЗИЈЕ профила (мм)		БРОЈ КОМАДА по табли
		ВИСИНА	ШИРНА	
	0	15.5	500	2
	5	93	420	1
	5a	93	80	1
	6	62	500	3
	2	46,5	420	6
	2a	46,5	80	6

ДЕВЕТИ СПРАТ

2.1				
500/372	профили	ДИМЕНЗИЈЕ профила (мм)		БРОЈ КОМАДА по табли
		ВИСИНА	ШИРНА	
	0	15.5	500	2
	5	93	420	1
	5a	93	80	1
	6	62	500	1
	2	46,5	420	4
	2a	46,5	80	4

2.2				
500/434	профили	ДИМЕНЗИЈЕ профила (мм)		БРОЈ КОМАДА по табли
		ВИСИНА	ШИРНА	
	0	15.5	500	2
	5	93	420	1
	5a	93	80	1
	6	62	500	2
	2	46,5	420	4
	2a	46,5	80	4

ДВАНАЕСТИ СПРАТ

2.1				
500/372	профили	ДИМЕНЗИЈЕ профила (мм)		БРОЈ КОМАДА по табли
		ВИСИНА	ШИРНА	
	0	15.5	500	2
	5	93	420	1
	5a	93	80	1
	6	62	500	1
	2	46,5	420	4
	2a	46,5	80	4

2.2				
500/372	профили	ДИМЕНЗИЈЕ профила (мм)		БРОЈ КОМАДА по табли
		ВИСИНА	ШИРНА	
	0	15.5	500	2
	5	93	420	1
	5a	93	80	1
	6	62	500	1
	2	46,5	420	4
	2a	46,5	80	4

СЕДМИ СПРАТ

2.1				
500/372	профили	ДИМЕНЗИЈЕ профила (мм)		БРОЈ КОМАДА по табли
		ВИСИНА	ШИРНА	
	0	15.5	500	2
	5	93	420	1
	5a	93	80	1
	6	62	500	1
	2	46,5	420	4
	2a	46,5	80	4

2.2				
500/372	профили	ДИМЕНЗИЈЕ профила (мм)		БРОЈ КОМАДА по табли
		ВИСИНА	ШИРНА	
	0	15.5	500	2
	5	93	420	1
	5a	93	80	1
	6	62	500	1
	2	46,5	420	4
	2a	46,5	80	4

ДЕСЕТИ СПРАТ

2.1				
500/372	профили	ДИМЕНЗИЈЕ профила (мм)		БРОЈ КОМАДА по табли
		ВИСИНА	ШИРНА	
	0	15.5	500	2
	5	93	420	1
	5a	93	80	1
	6	62	500	1
	2	46,5	420	4
	2a	46,5	80	4

2.2				
500/372	профили	ДИМЕНЗИЈЕ профила (мм)		БРОЈ КОМАДА по табли
		ВИСИНА	ШИРНА	
	0	15.5	500	2
	5	93	420	1
	5a	93	80	1
	6	62	500	1
	2	46,5	420	4
	2a	46,5	80	4

ТРИНАЕСТИ СПРАТ

2.1				
500/418,5	профили	ДИМЕНЗИЈЕ профила (мм)		БРОЈ КОМАДА по табли
		ВИСИНА	ШИРНА	
	0	15.5	500	2
	5	93	420	1
	5a	93	80	1
	6	62	500	1
	2	46,5	420	5
	2a	46,5	80	5

2.2				
500/418,5	профили	ДИМЕНЗИЈЕ профила (мм)		БРОЈ КОМАДА по табли
		ВИСИНА	ШИРНА	
	0	15.5	500	2
	5	93	420	1
	5a	93	80	1
	6	62	500	1
	2	46,5	420	5
	2a	46,5	80	5

3.x

СЕКТОРСКЕ УСМЕРАВАЈУЋЕ СПРАТНЕ ТАБЛЕ на свим етажама

ПРВИ СПРАТ



ПРВИ СПРАТ

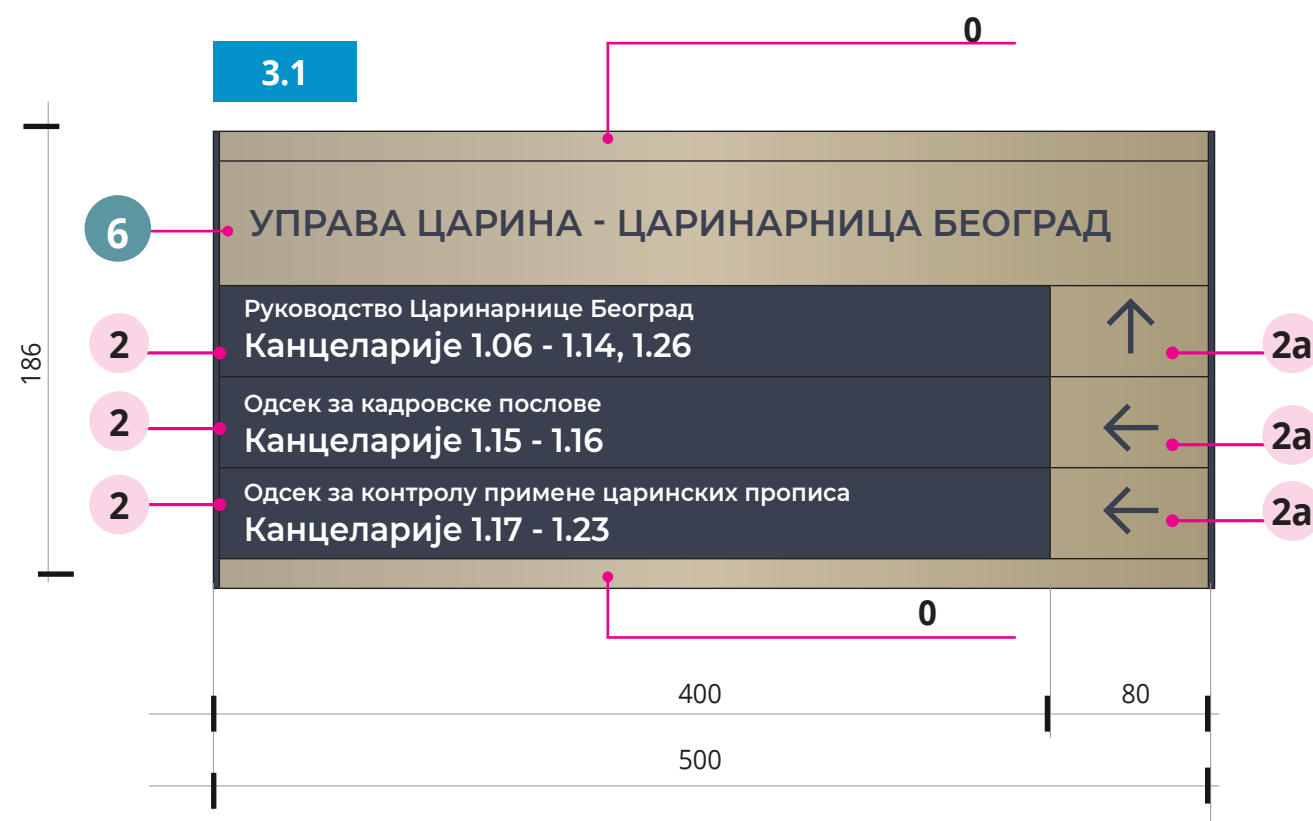

3.1				
500/186	профили	ДИМЕНЗИЈЕ профила (мм)		БРОЈ КОМАДА по табли
		ВИСИНА	ШИРНА	
	0	15,5	480	2
	6	62	500	1
	2	46,5	500	3
	2a	46,5	500	3

3.2

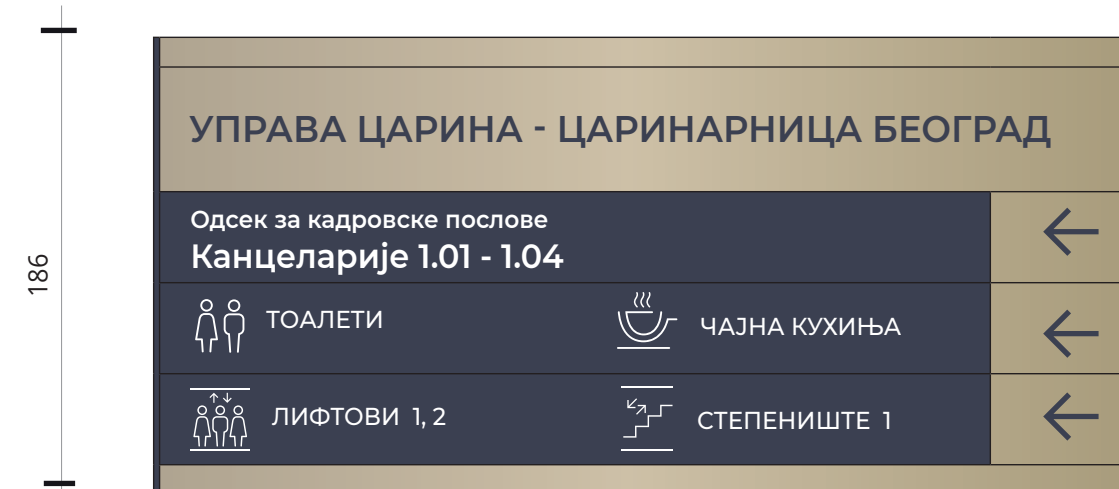

3.2				
500/186	профили	ДИМЕНЗИЈЕ профила (мм)		БРОЈ КОМАДА по табли
		ВИСИНА	ШИРНА	
	0	15,5	480	2
	6	62	500	1
	2	46,5	500	3
	2a	46,5	500	3

ТЕХНИЧКИ ОПИС

СЕКТОРСКЕ УСМЕРАВАЈУЋЕ СПРАТНЕ ТАБЛЕ

Ознака димензија **500 / XX мм** од алуминијумских профила у модуларном систему. Систем чине бочни носачи (0) на које се постављају модули (1, 2, 3... n). Бочним носачима скратити скривене крајеве страница за по 2мм. Ознаку извести без угаоних пластичних додатака.

Ознака се монтира скривеним качењем, на зид према плану диспозиција. Ознаку поставити на сагледиву висину (хоризонтална оса ознаке на 1.55м од коте готовог пода). Пре постављања, тачну позицију ознаке ускладити са елементима ентеријера у непосредном окружењу.

Профили пластифицирани у боју РАЛ 7024, РАЛ 1035, према датој скици. Исписи штампани у белој боји и тамно сивој (РАЛ 7024), према датој скици.

3.x

СЕКТОРСКЕ УСМЕРАВАЈУЋЕ СПРАТНЕ ТАБЛЕ на свим етажама

ПОДРУМ

3.1				
500/418,5	профили	ДИМЕНЗИЈЕ профила (мм)		БРОЈ КОМАДА по табли
		ВИСИНА	ШИРНА	
0		15,5	480	2
6		62	500	1
2		46,5	500	7
2a		46,5	500	7

3.2				
500/279	профили	ДИМЕНЗИЈЕ профила (мм)		БРОЈ КОМАДА по табли
		ВИСИНА	ШИРНА	
0		15,5	480	2
6		62	500	1
2		46,5	500	4
2a		46,5	500	4

ПРИЗЕМЉЕ

3.1				
500/418,5	профили	ДИМЕНЗИЈЕ профила (мм)		БРОЈ КОМАДА по табли
		ВИСИНА	ШИРНА	
0		15,5	480	2
6		62	500	1
2		46,5	500	7
2a		46,5	500	7

МЕЂУСПРАТ

3.1				
500/325,5	профили	ДИМЕНЗИЈЕ профила (мм)		БРОЈ КОМАДА по табли
		ВИСИНА	ШИРНА	
0		15,5	480	2
6		62	500	1
2		46,5	500	5
2a		46,5	500	5

ДРУГИ СПРАТ

3.1				
500/279	профили	ДИМЕНЗИЈЕ профила (мм)		БРОЈ КОМАДА по табли
		ВИСИНА	ШИРНА	
0		15,5	480	2
6		62	500	1
2		46,5	500	4
2a		46,5	500	4

3.2				
500/232,5	профили	ДИМЕНЗИЈЕ профила (мм)		БРОЈ КОМАДА по табли
		ВИСИНА	ШИРНА	
0		15,5	480	2
6		62	500	1
2		46,5	500	3
2a		46,5	500	3

ТРЕЋИ СПРАТ

3.1				
500/139,5	профили	ДИМЕНЗИЈЕ профила (мм)		БРОЈ КОМАДА по табли
		ВИСИНА	ШИРНА	
0		15,5	480	2
6		62	500	1
2		46,5	500	1
2a		46,5	500	1

ЧЕТВРТИ СПРАТ

3.1				
500/186	профили	ДИМЕНЗИЈЕ профила (мм)		БРОЈ КОМАДА по табли
		ВИСИНА	ШИРНА	
0		15,5	480	2
6		62	500	1
2		46,5	500	2
2a		46,5	500	2

ПЕТИ СПРАТ

3.1				
500/232,5	профили	ДИМЕНЗИЈЕ профила (мм)		БРОЈ КОМАДА по табли
		ВИСИНА	ШИРНА	
0		15,5	480	2
6		62	500	1
2		46,5	500	3
2a		46,5	500	3

ШЕСТИ СПРАТ

3.1				
500/232,5	профили	ДИМЕНЗИЈЕ профила (мм)		БРОЈ КОМАДА по табли
		ВИСИНА	ШИРНА	
0		15,5	480	2
6		62	500	1
2		46,5	500	3
2a		46,5	500	3

3.2				
500/232,5	профили	ДИМЕНЗИЈЕ профила (мм)		БРОЈ КОМАДА по табли
		ВИСИНА	ШИРНА	
0		15,5	480	2
6		62	500	1
2		46,5	500	3
2a		46,5	500	3

3.2				
500/232,5	профили	ДИМЕНЗИЈЕ профила (мм)		БРОЈ КОМАДА по табли
		ВИСИНА	ШИРНА	
0		15,5	480	2
6		62	500	1
2		46,5	500	3
2a		46,5	500	3

3.2				
500/232,5	профили	ДИМЕНЗИЈЕ профила (мм)		БРОЈ КОМАДА по табли
		ВИСИНА	ШИРНА	
0		15,5	480	2
6		62	500	1
2		46,5	500	3
2a		46,5	500	3

3.2				
500/232,5	профили	ДИМЕНЗИЈЕ профила (мм)		БРОЈ КОМАДА по табли
		ВИСИНА	ШИРНА	
0		15,5	480	2
6		62	500	1
2		46,5	500	3
2a		46,5	500	3

СЕДМИ СПРАТ

3.1				
500/139,5	профили	ДИМЕНЗИЈЕ профила (мм)		БРОЈ КОМАДА по табли
		ВИСИНА	ШИРНА	
0		15,5	480	2
6		62	500	1
2		46,5	500	1
2a		46,5	500	1

ОСМИ СПРАТ

3.1				
500/139,5	профили	ДИМЕНЗИЈЕ профила (мм)		БРОЈ КОМАДА по табли
		ВИСИНА	ШИРНА	
0		15,5	480	2
6		62	500	1
2		46,5	500	1
2a		46,5	500	1

ДЕВЕТИ СПРАТ

3.1				
500/139,5	профили	ДИМЕНЗИЈЕ профила (мм)		БРОЈ КОМАДА по табли
		ВИСИНА	ШИРНА	
0		15,5	480	2
6		62	500	1
2		46,5	500	1
2a		46,5	500	1

ДЕСЕТИ СПРАТ

3.1				
500/139,5	профили	ДИМЕНЗИЈЕ профила (мм)		БРОЈ КОМАДА по табли
		ВИСИНА	ШИРНА	
0		15,5	480	2
6		62	500	1
2		46,5	500	1
2a		46,5	500	1

ЈЕДANAECИ СПРАТ

3.1				
500/139,5	профили	ДИМЕНЗИЈЕ профила (мм)		БРОЈ КОМАДА по табли
		ВИСИНА	ШИРНА	
0		15,5	480	2
6		62	500	1
2		46,5	500	1
2a		46,5	500	1

ДВАНАECИ СПРАТ

3.1				
500/139,5	профили	ДИМЕНЗИЈЕ профила (мм)		БРОЈ КОМАДА по табли
		ВИСИНА	ШИРНА	
0		15,5	480	2
6		62	500	1
2		46,5	500	1
2a		46,5	500	1

ТРИНАECИ СПРАТ

3.1				
500/139,5	профили	ДИМЕНЗИЈЕ профила (мм)		БРОЈ КОМАДА по табли
		ВИСИНА	ШИРНА	
0		15,5	480	2
6		62	500	1
2		46,5	500	1
2a		46,5	500	1

5.x

УСМЕРАВАЈУЋА ОЗНАКА САДРЖАЈА У ЈЕЗГРУ на свим етажама

ПРВИ СПРАТ

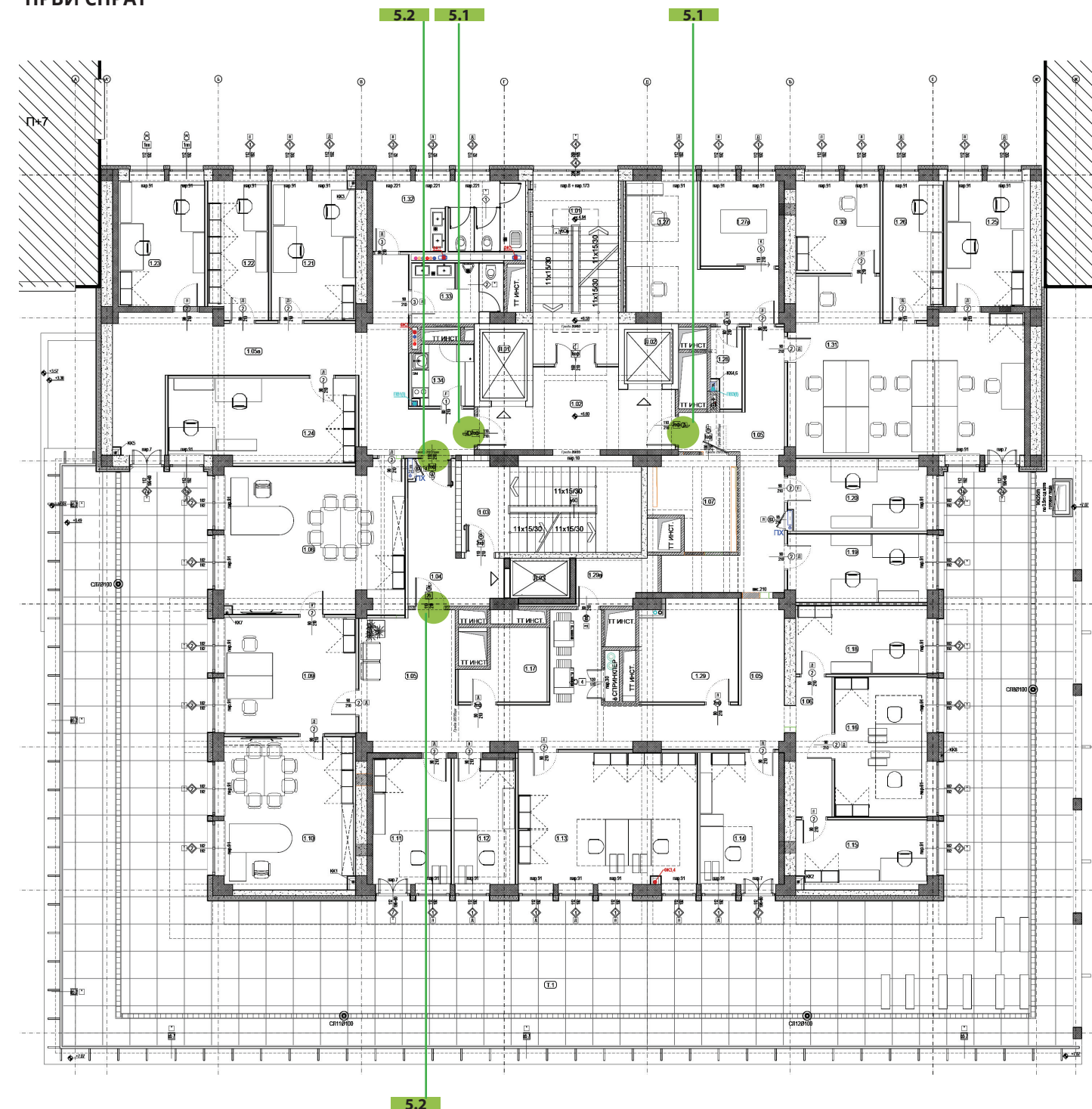

5.1



5.2



5.3

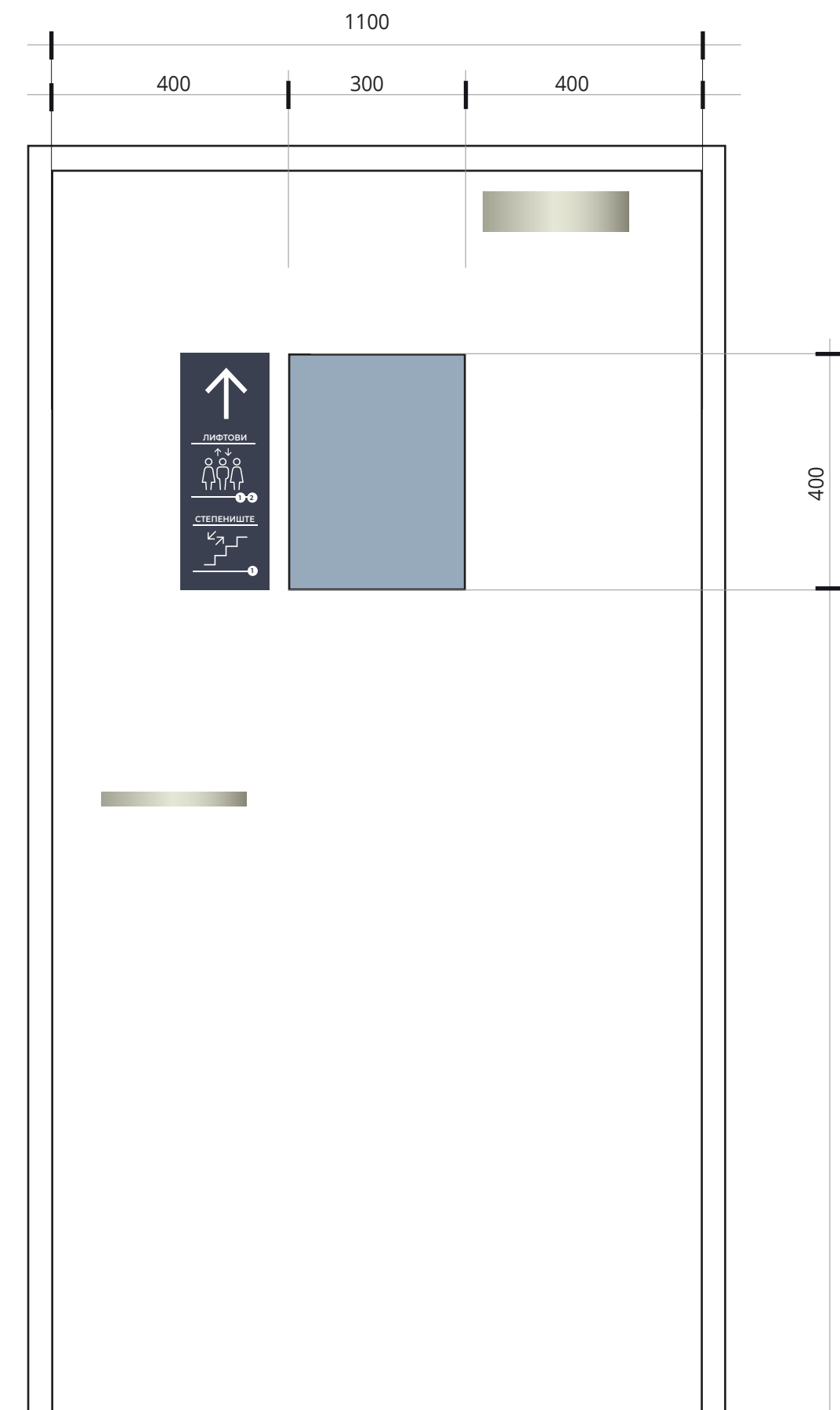

ТЕХНИЧКИ ОПИС

УСМЕРАВАЈУЋЕ ОЗНАКЕ САДРЖАЈА У ЈЕЗГРУ

Ознака димензија **150/400мм** од алуминијумског лима 2мм или алубонда дебљине 3мм у црној боји са алуминијумским рамом исте боје као плоча, видљиве ширине до 1,5мм.

Садржај штампа* директно на материјалу према фајлу припреме за штампу. Основна боја /РАЛ 7024 / С30, М20,У0, К80/. (*На алубонду се штампа само бела).

Предвидети заштитни премаз као завршни слој.

ПОСТАВЉАЊЕ

Ознака се поставља на врата лепљењем, у хоризонталном поравњању са прозором на вратима на дистанци од 30мм од ивице прозора. Ознака се поставља на вратно крило са стране кваке, односно са оне стране која је "у правцу отварања" вратног крила. У случају да негде није могуће поставити ознаку на вратно крило, ознака се може поставити и на зид поред врата на истој висини - у хоризонталном поравњању са прозором на вратима. Пре постављања, тачну позицију ознаке ускладити са реалним стањем на терену.

* НАПОМЕНА

Пре израде обавезно израдити узорак, због усклађивања колорних скала (пластификација РАЛ, штампа СМУК). Узорак одобрава надлежна особа од стране инвеститора.



6.x

ИДЕНТИФИКАЦИОНА ОЗНАКА РАДНИХ ПРОСТОРА (канцеларије, сале, архиви) на свим етажама

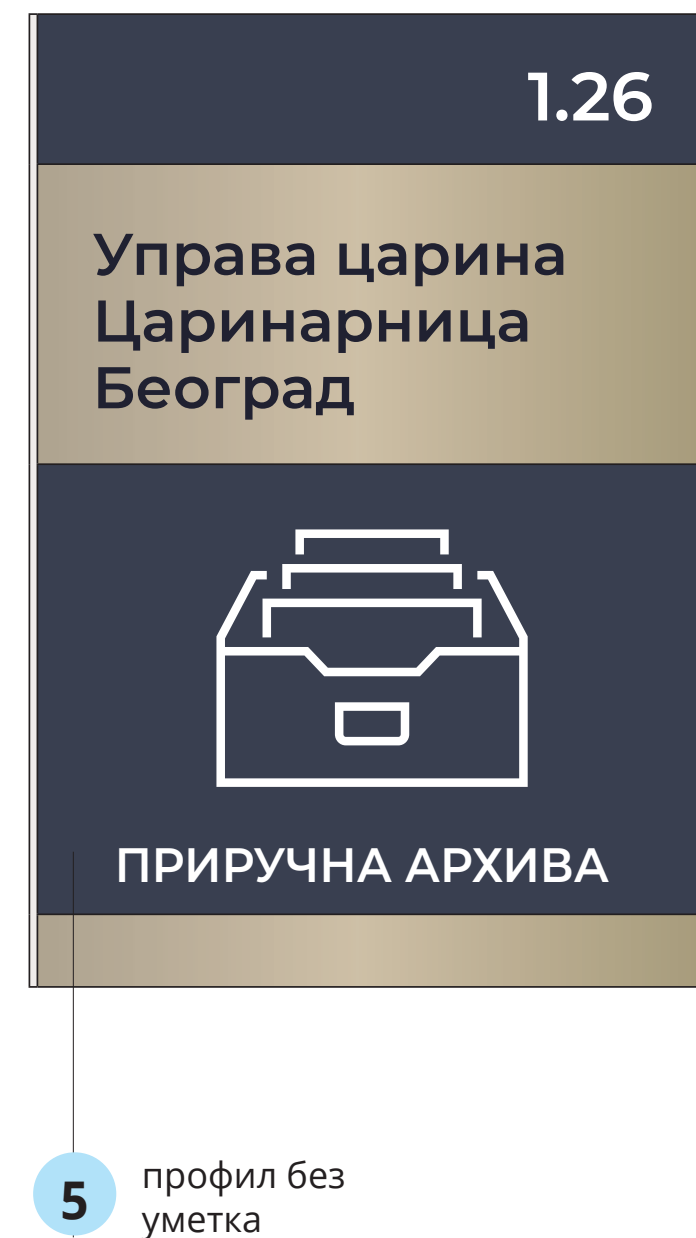
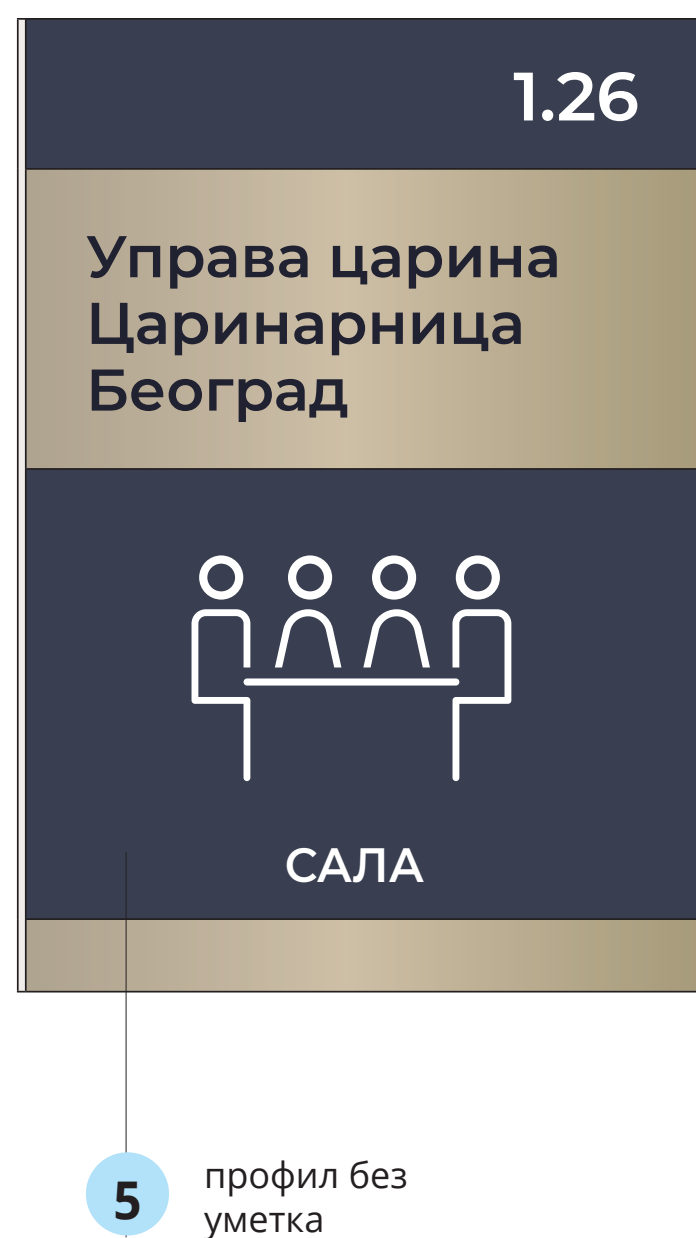
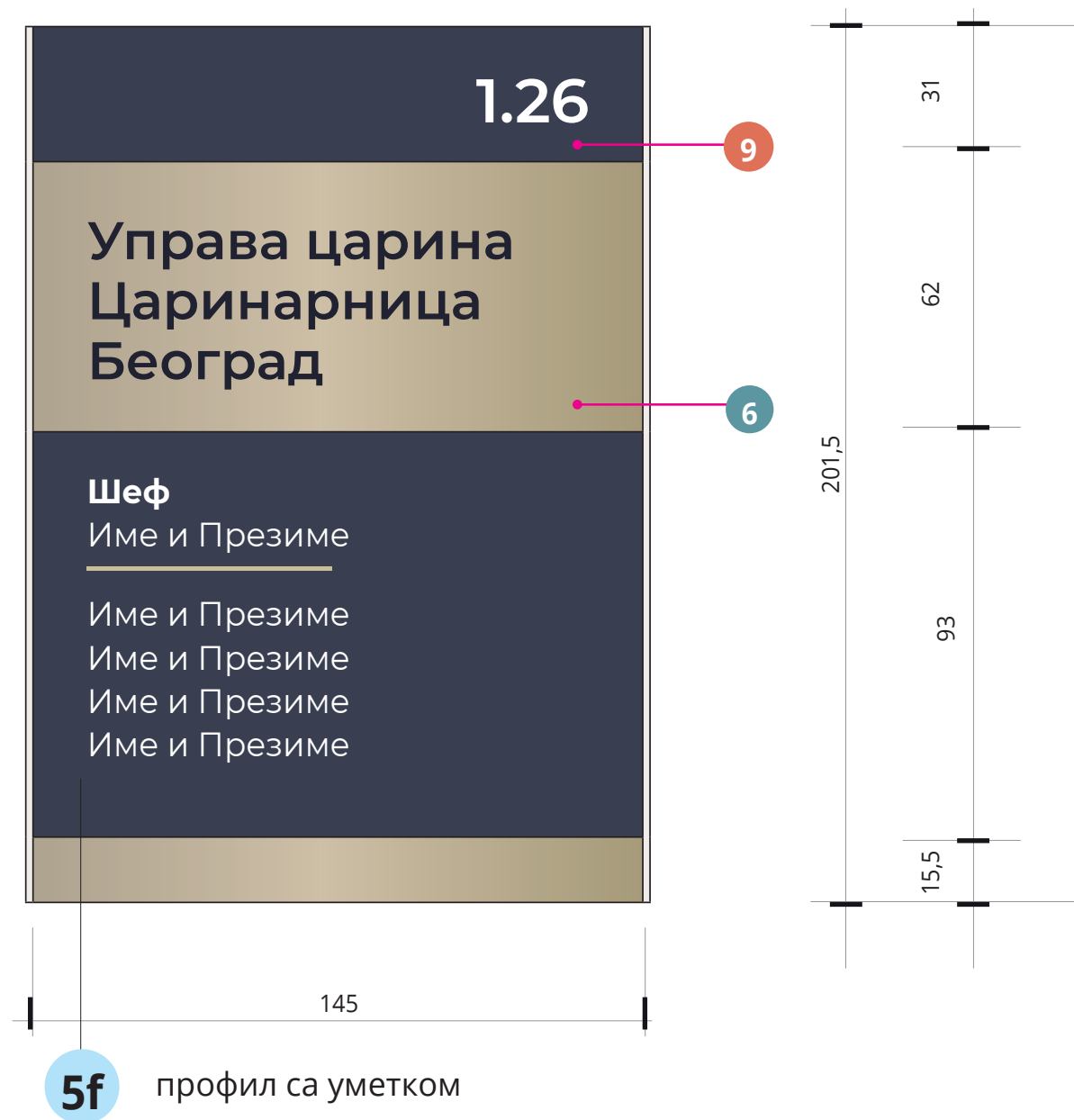

6.x				
	профили	ДИМЕНЗИЈЕ профила (мм)		БРОЈ КОМАДА по табли
		ВИСИНА	ШИРНА	
145/201.5	0	15.5	145	1
	6	62	145	1
	5f	93	145	1
	9	31	145	1

6.x - варијанта за архиве и сале				
	профили	ДИМЕНЗИЈЕ профила (мм)		БРОЈ КОМАДА по табли
		ВИСИНА	ШИРНА	
145/201.5	0	15.5	145	1
	6	62	145	1
	5	93	145	1
	9	31	145	1

ТЕХНИЧКИ ОПИС ИДЕНТИФИКАЦИОНЕ ОЗНАКЕ РАДНИХ ПРОСТОРА

Ознака димензија **145 / 201.5 мм** од алуминијумских профила у модуларном систему. Систем чине бочни носачи (0) на које се постављају модули (1, 2, 3... n). Бочним носачима скратити скривене крајеве страница за по 2мм. Ознаку извести без угаоних пластичних додатака.

Ознака се монтира скривеним качењем, на зид према плану диспозиција. Ознаку поставити на сагледиву висину (хоризонтална оса ознаке на 1.55м од коте готовог пода).. Пре постављања, тачну позицију ознаке ускладити са елементима ентеријера у непосредном окружењу.

Профили елоксирани у боју РАЛ 7024, РАЛ 1035, према датој скици. Исписи штампани УВ бојом према скици - и фајлу припреме за штампу.

6.x

ИДЕНТИФИКАЦИОНА ОЗНАКА РАДНИХ ПРОСТОРА (канцеларије, сале, архиви) на свим етажама

ПРЕГЛЕД ОЗНАКА СА ИСПИСИМА СВХ УПАРВА - СЕКТОРА

1.26

Управа царина
Царинарница
Београд

Шеф
Име и Презиме

Име и Презиме
Име и Презиме
Име и Презиме
Име и Презиме

4.15

Сектор за уговарање
и финасирање
програма из
средстава ЕУ (ЦФЦУ)

Шеф
Име и Презиме

Име и Презиме
Име и Презиме
Име и Презиме
Име и Презиме

10.02

Управа
за јавни дуг

Шеф
Име и Презиме

Име и Презиме
Име и Презиме
Име и Презиме
Име и Презиме

13.05

Управа за игре
на срећу

Шеф
Име и Презиме

Име и Презиме
Име и Презиме
Име и Презиме
Име и Презиме

3.04

Управа
за дуван

Шеф
Име и Презиме

Име и Презиме
Име и Презиме
Име и Презиме
Име и Презиме

M.05

Управа за
слободне зоне

Шеф
Име и Презиме

Име и Презиме
Име и Презиме
Име и Презиме
Име и Презиме

9.11

Сектор за
другостепени
царински и порески
поступак

Шеф
Име и Презиме

Име и Презиме
Име и Презиме
Име и Презиме
Име и Презиме

↑

Управа царина
Царинарница
Београд

Канцеларија **1.18**

Канцеларија **1.19**

Канцеларија **1.20**

ПРИМЕР ОЗНАКЕ
КОД ВРАТА ИЗ
КОЈИХ СЕ НАЛАЗИ
ВИШЕ КАНЦЕЛАРИЈА

на свакој
канцеларији стоји
стандарна ознака

5 профил без уметка

ПРИКАЗ ОЗНАКА У ПРОСТОРУ

6.X

ИДЕНТИФИКАЦИОНА ОЗНАКА
B01, B02

2.X

УСМЕРАВАЈУЋЕ СПРАТНЕ ТАБЛЕ



7.x ИДЕНТИФИКАЦИОНЕ ОЗНАКА ПРОСТОРА
ТЕХНИЧКА ПРОСТОРИЈА, СТЕПЕНИШТЕ, ЛИФТ
на свим етажама

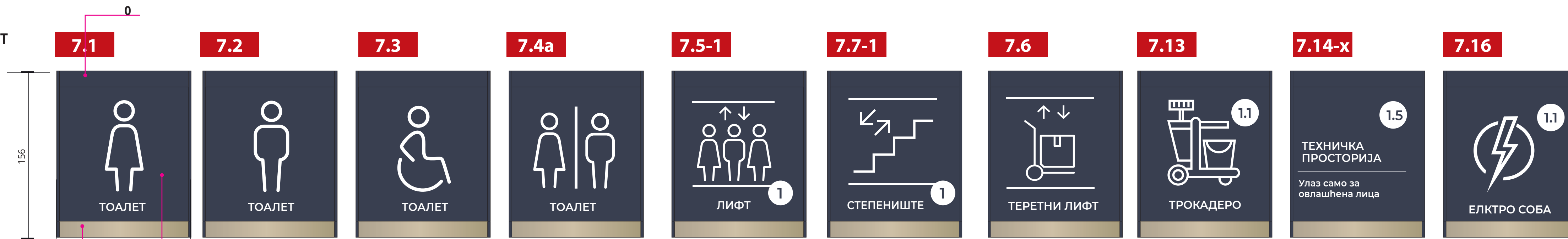
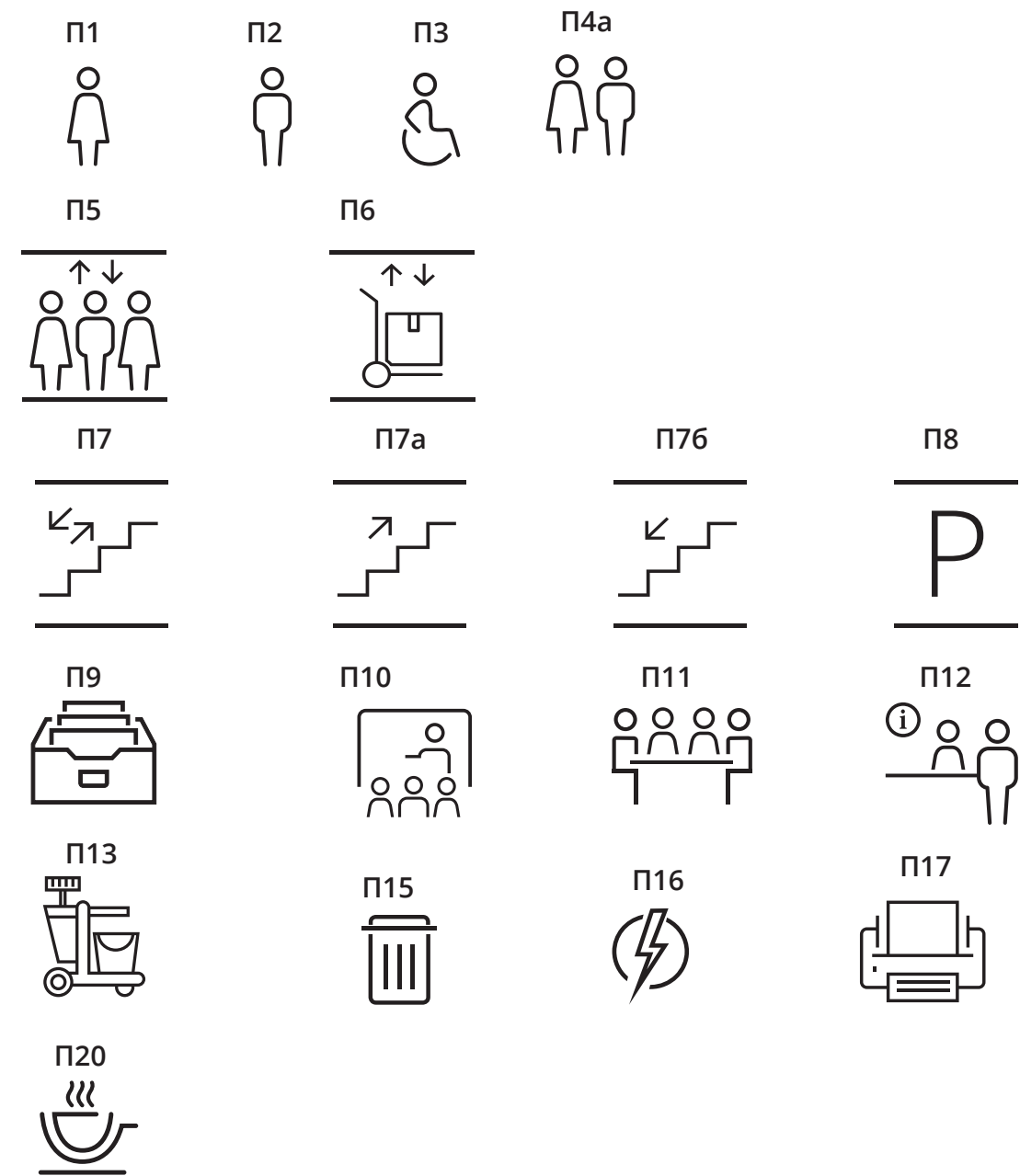

7.x -x				
125 / 156 мм	профили	ДИМЕНЗИЈЕ профила (мм)		БРОЈ КОМАДА по табли
		ВИСИНА	ШИРНА	
	0	15.5	125	2
	8	125	125	1

ТЕХНИЧКИ ОПИС

ИДЕНТИФИКАЦИОНЕ ОЗНАКЕ ПРОСТОРА

Ознака димензија **125 / 156 мм** од алуминијумских профила у модуларном систему. Систем чине бочни носачи (0) на које се постављају модули (1, 2, 3... n). Бочним носачима скратити скривене крајеве страница за по 2мм. Ознаку извести без угаоних пластичних додатака.

Ознака се монтира скривеним качењем, на врата просторија према плану диспозиција. Ознаку поставити на сагледиву висину (хоризонтална оса ознаке на 1.55м од коте готовог пода). Пре постављања, тачну позицију ознаке ускладити са елементима ентеријера у непосредном окружењу.

Профили елоксирани у боју РАЛ 7024, РАЛ 1035 према датој скици. Исписи штампани УВ бојом према скици - и фајлу припреме за штампу.

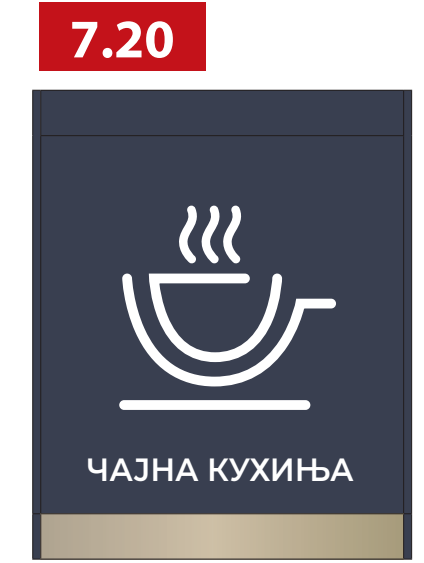
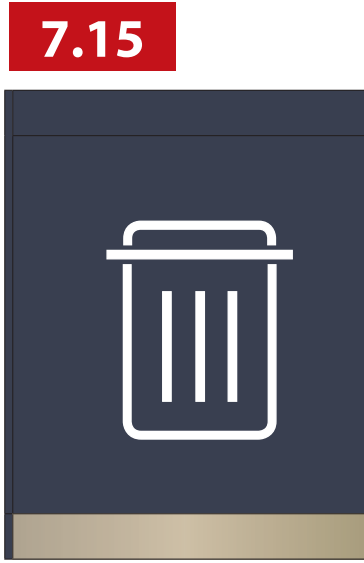
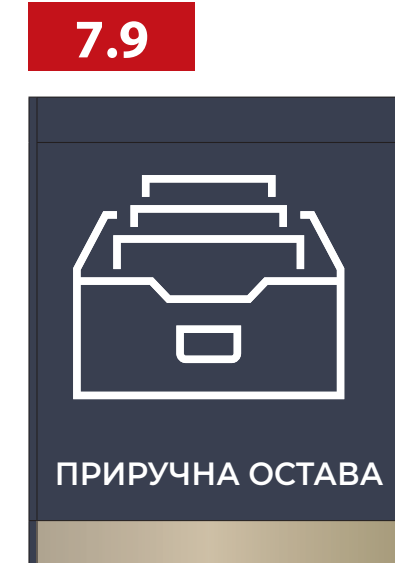

из пројекта се не види да ли је потребна ознака за просторију за одлагање смећа, проверити!

K.x

ИДЕНТИФИКАЦИОНЕ ОЗНАКА ПРОСТОРА

ТОАЛЕТИ КОНЗОЛЕ / ОБОСТРАНЕ
на свим етажама

ПРВИ СПРАТ

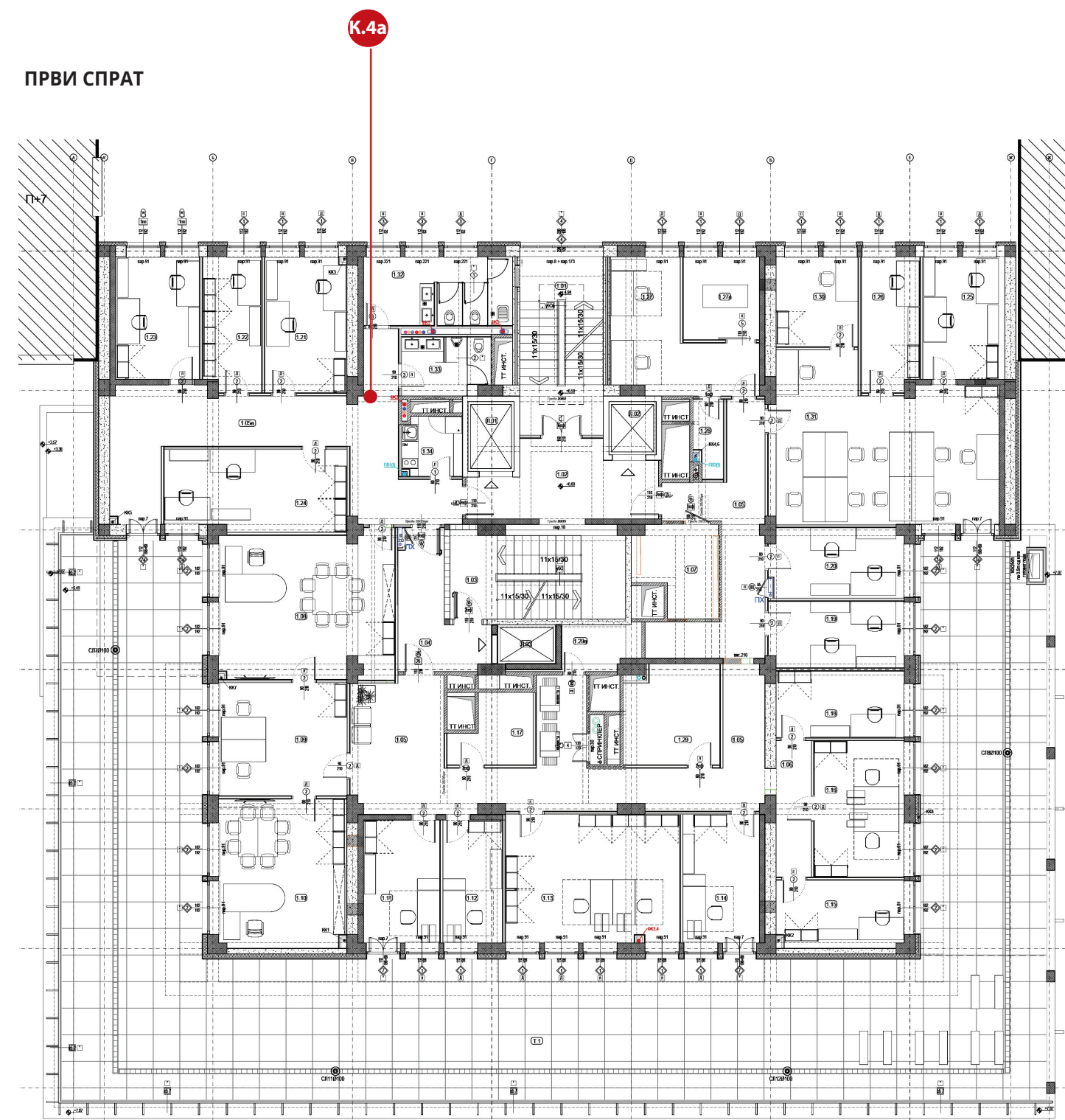

K.1



210

K.2



210

K.3



210

K.4a



K.4

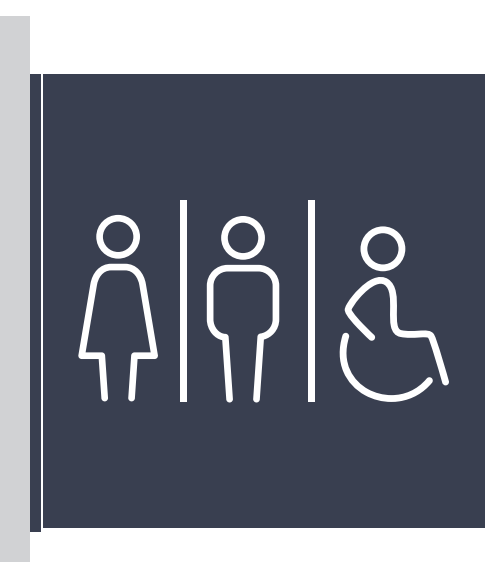

ал. лим дебљине 2мм, развијене површине 230x210мм, (једно савијање)
и просеченим пиктограмом, пластифициран РАЛ 7024

ал. лим дебљине 2мм, развијене површине 230x210мм, (једно савијање)
и просеченим пиктограмом, пластифициран РАЛ 7024

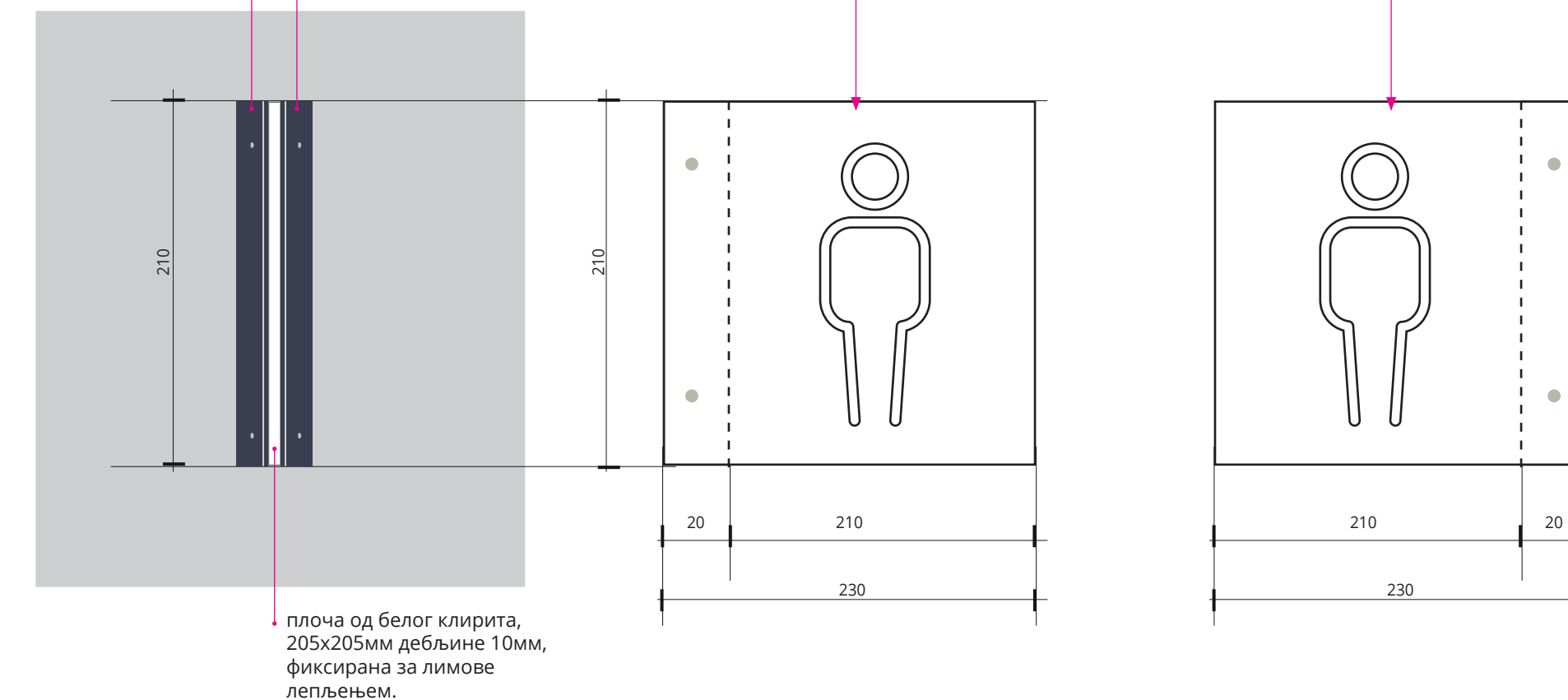

ТЕХНИЧКИ ОПИС

ИДЕНТИФИКАЦИОНЕ ОЗНАКЕ ПРОСТОРА / ТОАЛЕТИ КОНЗОЛЕ

Конзолна ознака димензија **210/210мм** од пластифицираног алуминијумског лима и клирита.

Ознака се састоји од 2 плочице од ал. лима дебљине 2мм, развијене површине 230x210мм, (једно савијање) и просеченим пиктограмом на позицији према скици. Лимови се пластифицирају у боју РАЛ 7024.

Између лимова се налази плоча од белог клирита, 205x205мм дебљине 10мм, фиксирана за лимове лепљењем.

Ознака се монтира на зид шрафљењем.

Горњу ивицу ознаке поставити на 2.20м од коте готовог пода. Пре постављања, тачну позицију ознаке ускладити са елементима ентеријера у непосредном окружењу.

*НАПОМЕНА / Ако постоји могућност, предвидети “унутрашњу” просветљеност ознаке

C.X

НУМЕРАЦИЈА СПРАТОВА У СТЕПЕНИШНИМ
ПРОСТОРИМА У ЦЕЛОМ ОБЈЕКТУ

ПРИЗЕМЉЕ



ПРВИ СПРАТ



ТРЕЋИ СПРАТ

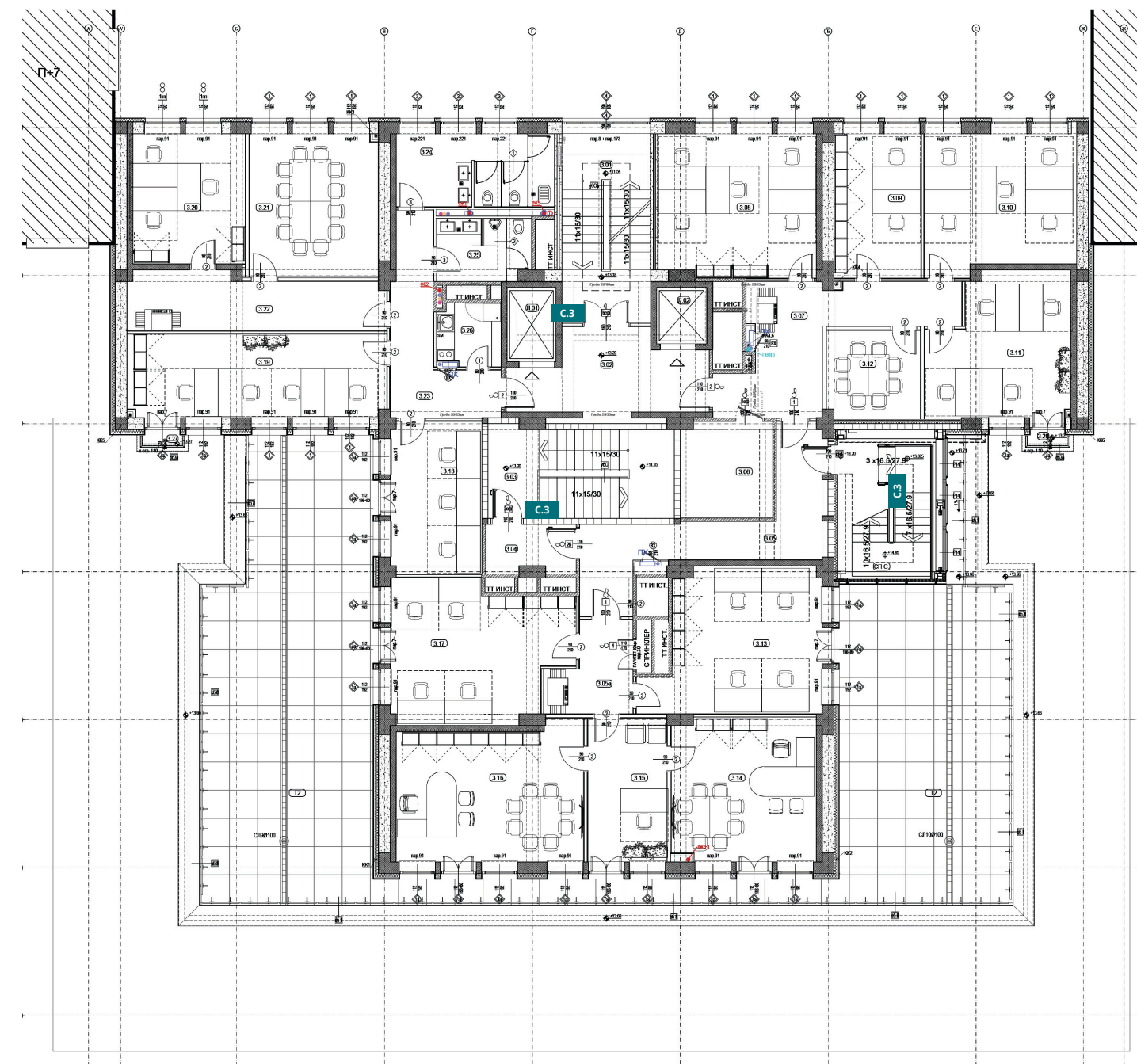

ОС1

C.-1

-1

СПРАТ

C.0

0

ПРИЗЕМЉЕ

C.1

1

СПРАТ

300

250

ТЕХНИЧКИ ОПИС

ОЗНАКЕ НИВОА У СТЕПЕНИШНИМ ЈЕЗГРИМА

Ознака димензија **250/300мм** од алуминијумског лима дебљине 2мм или алубонда дебљине 3мм у црној боји са алуминијумским рамом исте боје као плоча, видљиве ширине до 1,5мм.

Садржај се штампа директно на материјалу према фајлу припреме за штампу. Предвидети заштитни премаз као завршни слој.

Ознака се поставља на зид директно лепљењем.

Ознака се поставља поред улаза / врата / . Горњу ивицу ознаке поставити на 2.20м од коте готовог пода, или у равни са горњом ивицом вратног крила. Пре постављања, тачну позицију ознаке ускладити са елементима ентеријера у непосредном окружењу.

* НАПОМЕНА

Пре израде обавезно изградити узорак, због усклађивања колорних скала (пластификација РАЛ, штампа СМУК).
Узорак одобрава надлежна особа од стране инвеститора.

С.Х

**НУМЕРАЦИЈА СПРАТОВА У СТЕПЕНИШНИМ
ПРОСТОРИМА У ЦЕЛОМ ОБЈЕКТУ**

ПРЕГЛЕД СВИХ ОЗНАКА



Ф_1,2..

ФОЛИЈЕ НА СТАКЛУ, ИНФОРМАЦИОНЕ
ОЗНАКЕ ПРОСТОРИЈА

НАПОМЕНА: У предмeру је предвиђена пескирн пвц фолија у пуној површини стаклених преграда, са штампом у једној боји. Дизајн ће се накнадно дефинисати у складу са потребама наручиоца.

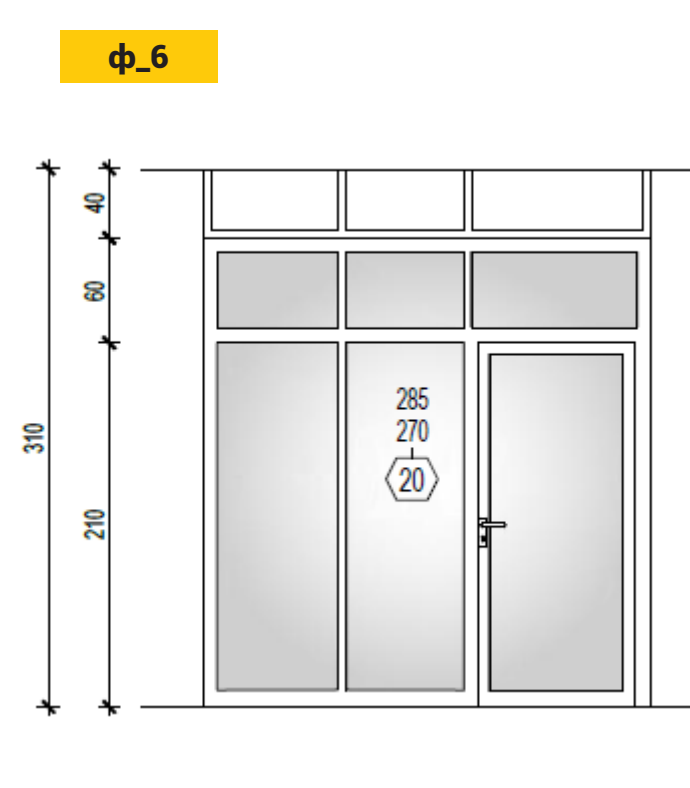
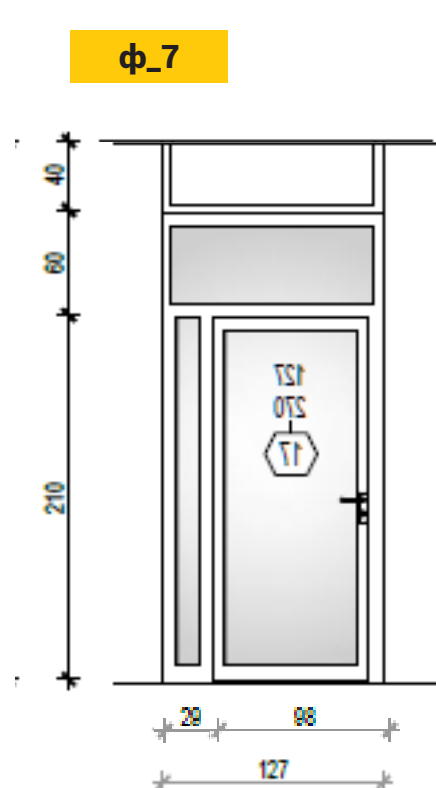
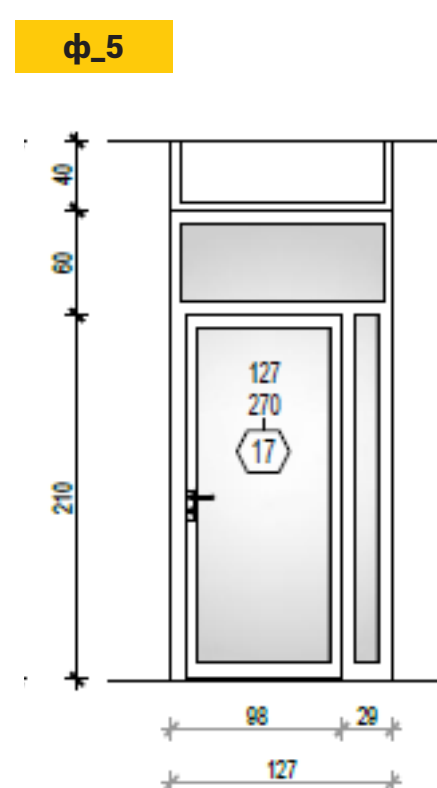
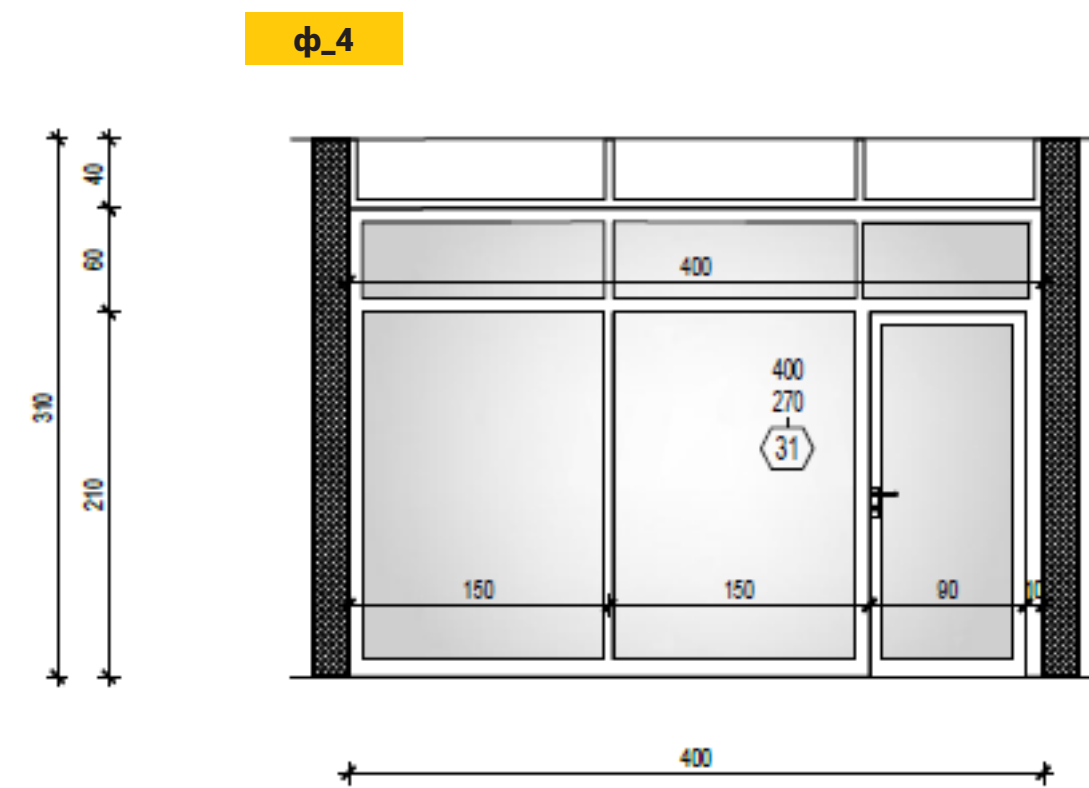
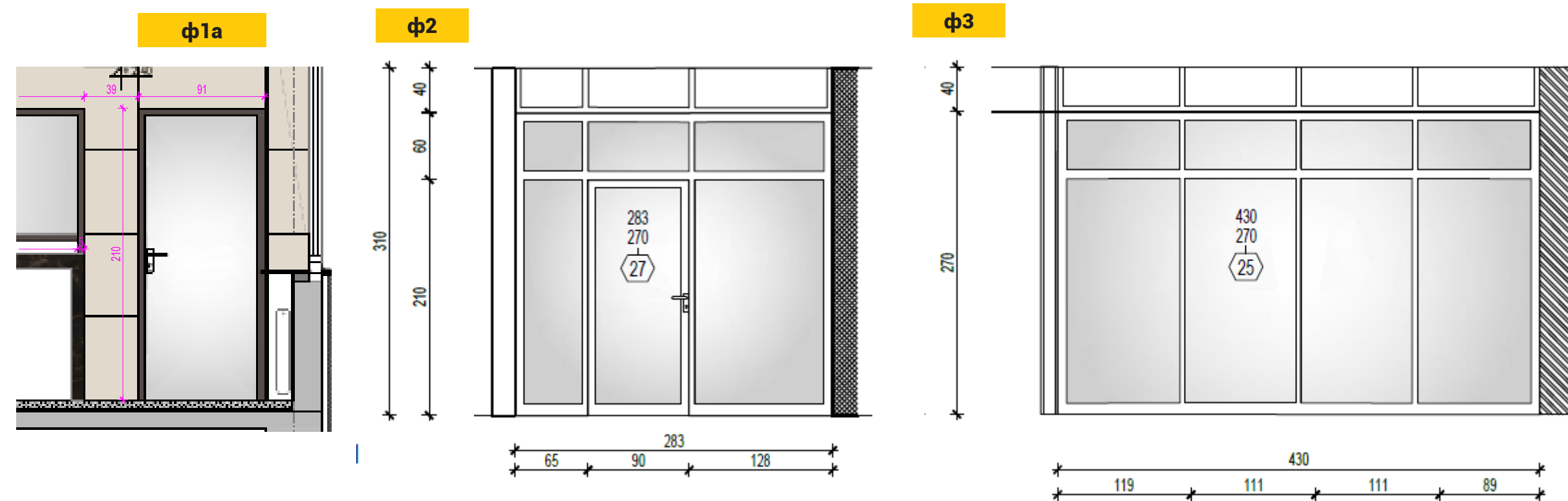

ВБ_1,2..

ФОЛИЈЕ НА СТАКЛУ, ВИЗУЕЛНА БАРИЈЕРА,
ИНФОРМАЦИОНЕ ОЗНАКЕ ПРОСТОРИЈА

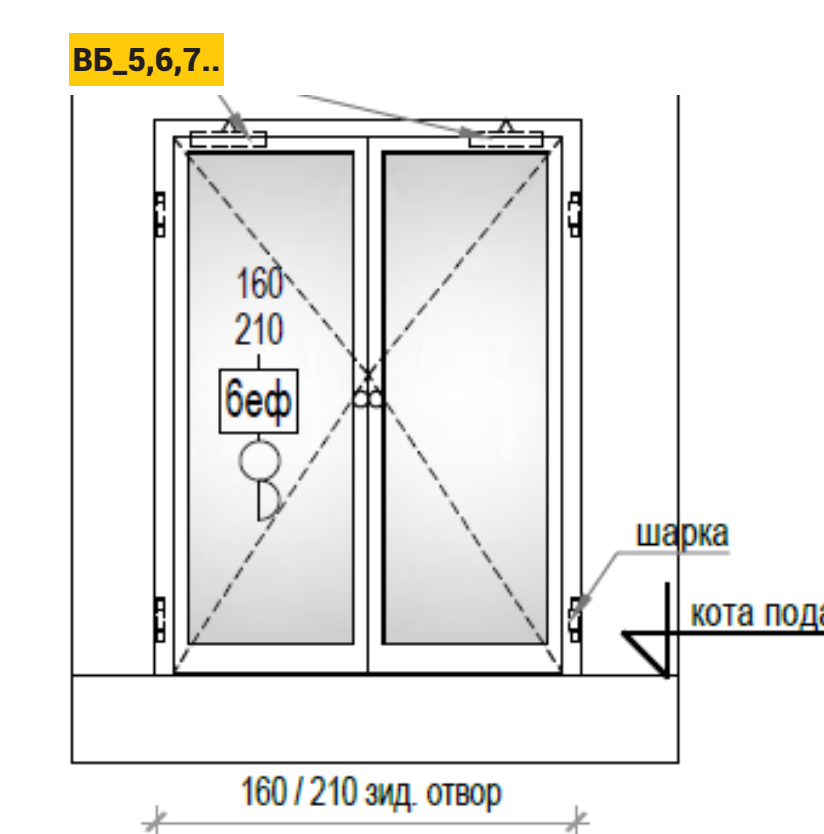
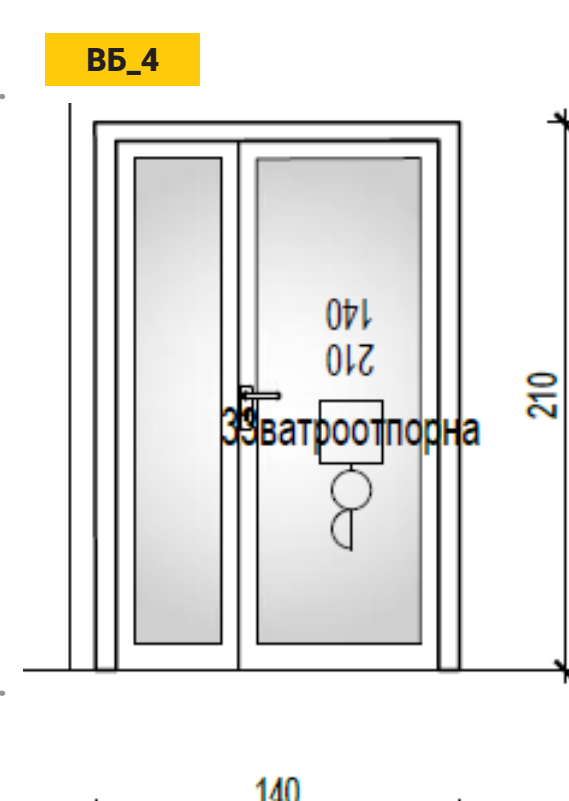
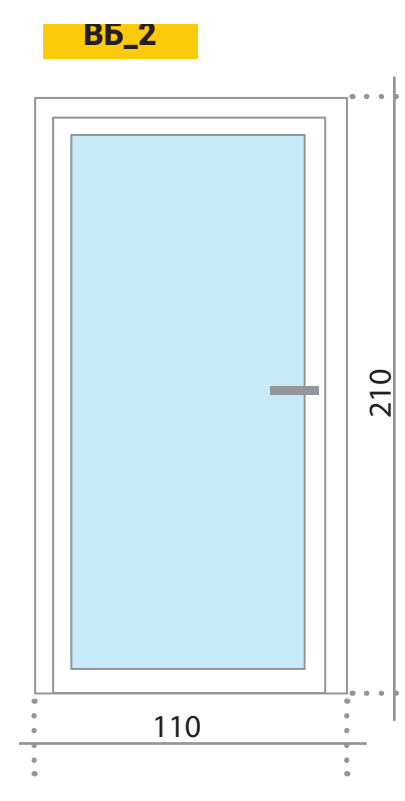
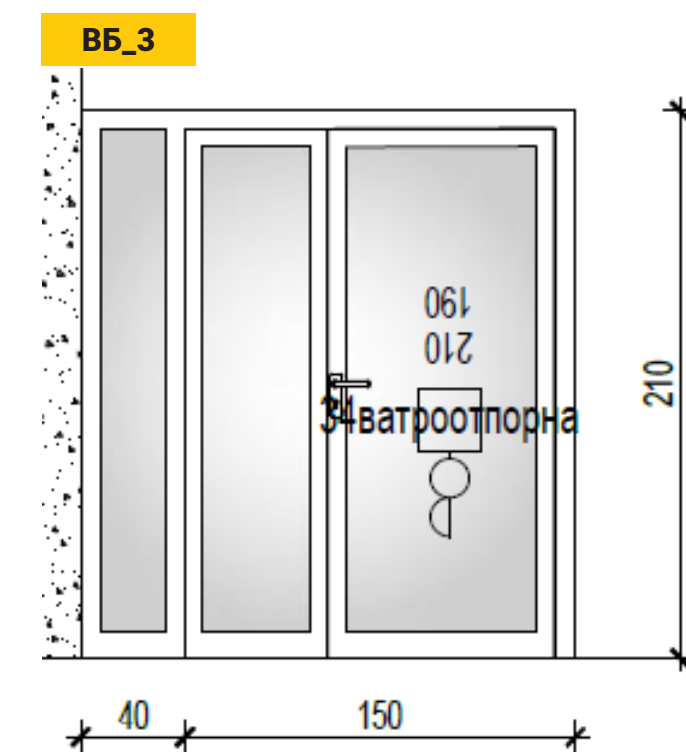
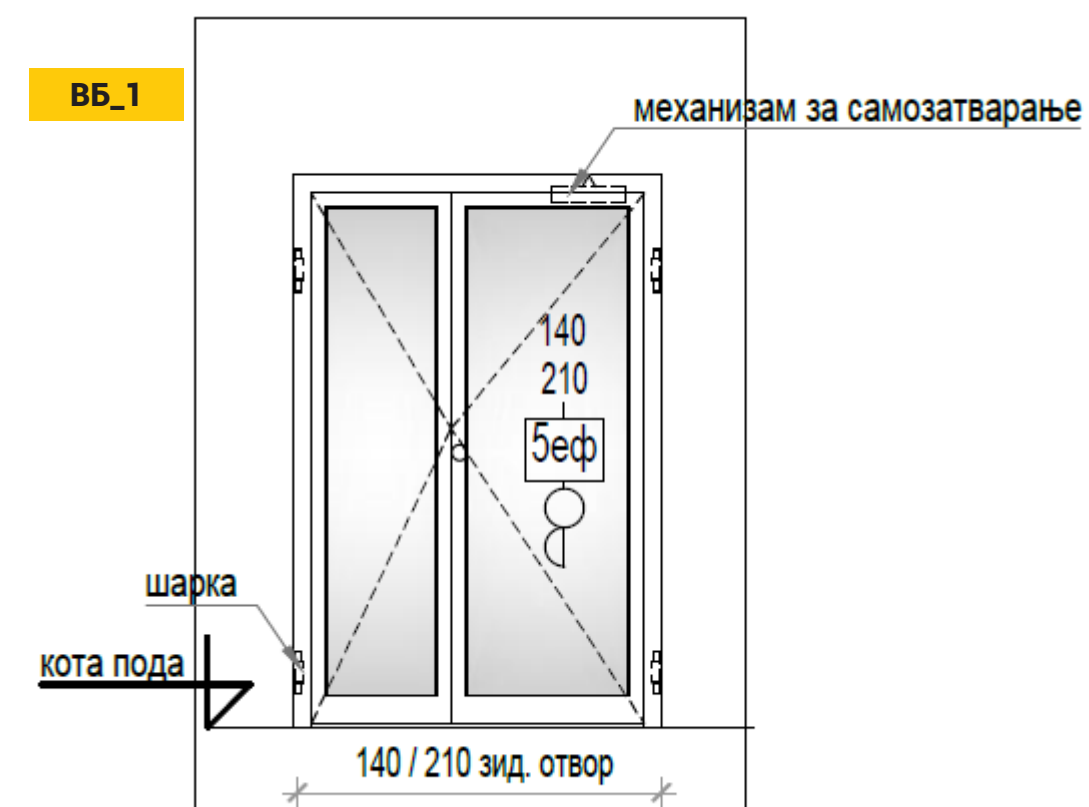

EP_X.X

ЕВАКУАЦИОНИ ПЛАНОВИ

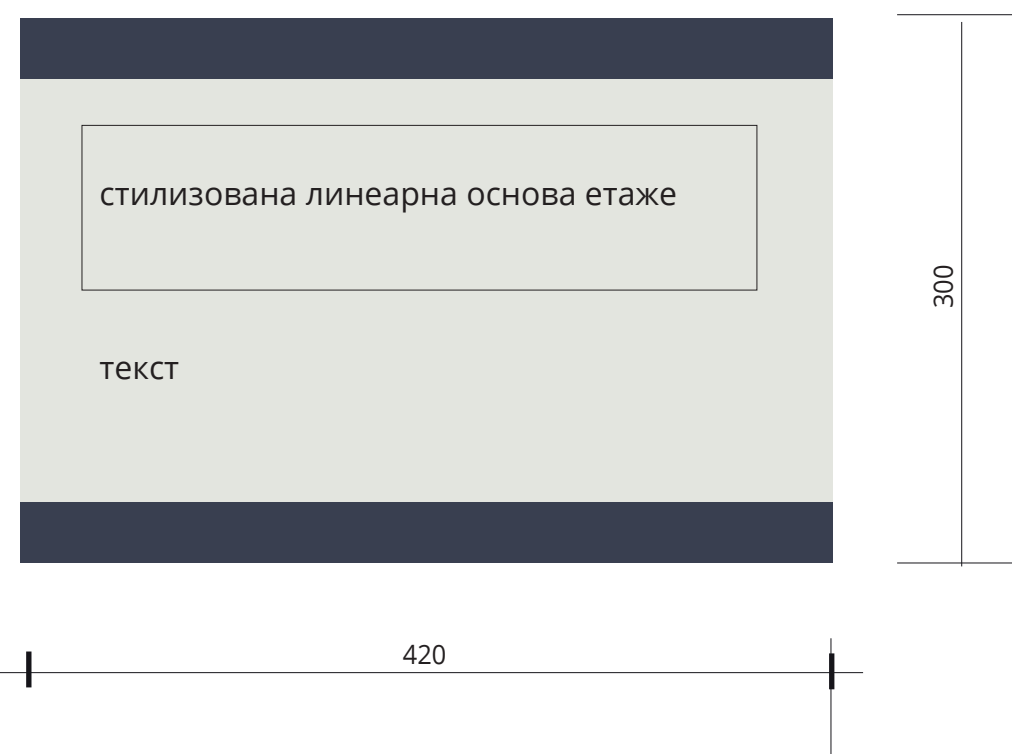

ПЛАНОВИ ЕВАКУАЦИЈЕ

Ознака дим. 420x300мм од клирита са штампаним садржајем.

ПОЗИЦИЈА

На зидовима у ходицима и просторијама - тачне позиције дате су према Пројекту противпожарне заштите израђеног и потписаног од стране овлашћеног и лиценцираног лица.

МАТЕРИЈАЛИЗАЦИЈА

- Плоча од провидног клирита дим. 420x300мм, д=5мм, са обрађеним ивицама
- Садржај (план и текст) директно штампан на материјалу у колору са покривном белом као подлогом.
- Коришћени фонт - Монтсеррат Медиум/Болд

ПОСТАВЉАЊЕ

- Ознаке се постављају на зид скривеним качењем у складу са Пројектом противпожарне заштите.
- Висина постављања ознаке – ознаку поставити на сагледиву висину (хоризонтална оса ознаке на 1.55м од коте готовог пода).

НАПОМЕНА / планови евакуације нису дати у предмеру - број и положај дати у

Пројекту противпожарне заштите израђеног и потписаног од стране овлашћеног и лиценцираног лица.

Ознаке / позиција на плановима и пут евакуације уцртавју се на сваком плану појединачно према Пројекту противпожарне заштите израђеног и потписаног од стране овлашћеног и лиценцираног лица.

T.1 ОЗНАКА ГЛАВНОГ УЛАЗА У ОБЈЕКАТ

ПРИЗЕМЉЕ

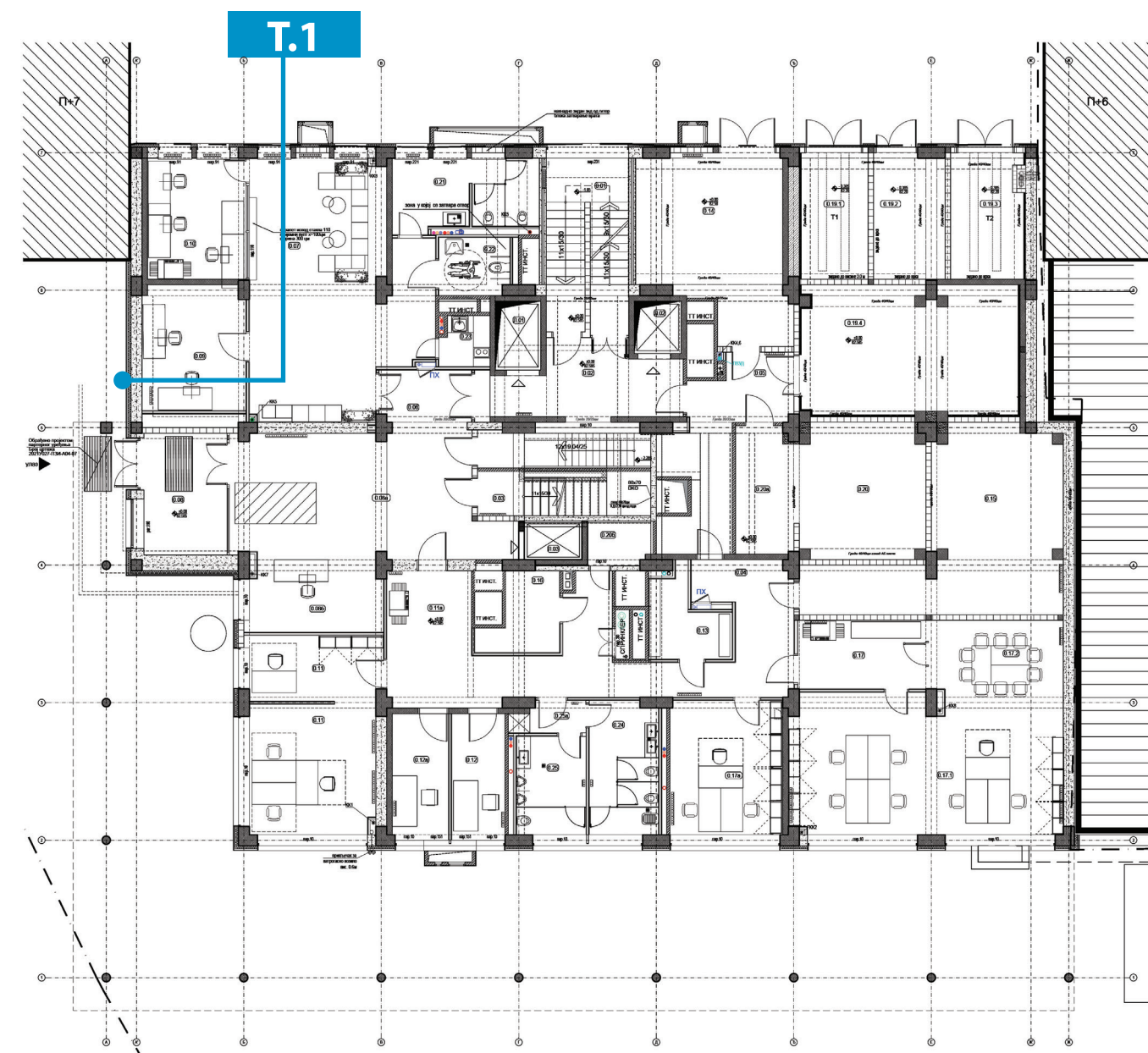

T.1 / 1 КОМ



ТЕХНИЧКИ ОПИС

ОЗНАКА ГЛАВНОГ УЛАЗА У ОБЈЕКАТ

Ознака дим 500x300мм , на фасадном зиду поред врата улаза у објекат.

МАТЕРИЈАЛИЗАЦИЈА

В01

Плоча од ал.лима d=3мм, завршне обраде "антик злато мат", постављена у ал. рам исте завршне обраде и видљиве ширине до 5мм.

Грб РС је изливен (тонсул), позлаћен (мат / сјај), димензија 75x140 мм, дебљине 3мм, причвршћен лепљењем. (Толеранција на димензије +- 4%).

Испис - слова израђена од алуминијумског лима дебљине 2мм, сечена по облику, завршне обраде антик злато.

ПОСТАВЉАЊЕ

Ознака се поставља на фасадни зид скривеним качењем на дистанци од 10мм, преко подлошке од алубонда или клирита. Висина постављања ознаке - горња ивица 180 цм од коте готовог пода.

СПОЉАШЊЕ ОЗНАЧАВАЊЕ / ТОТЕМИ

М.1

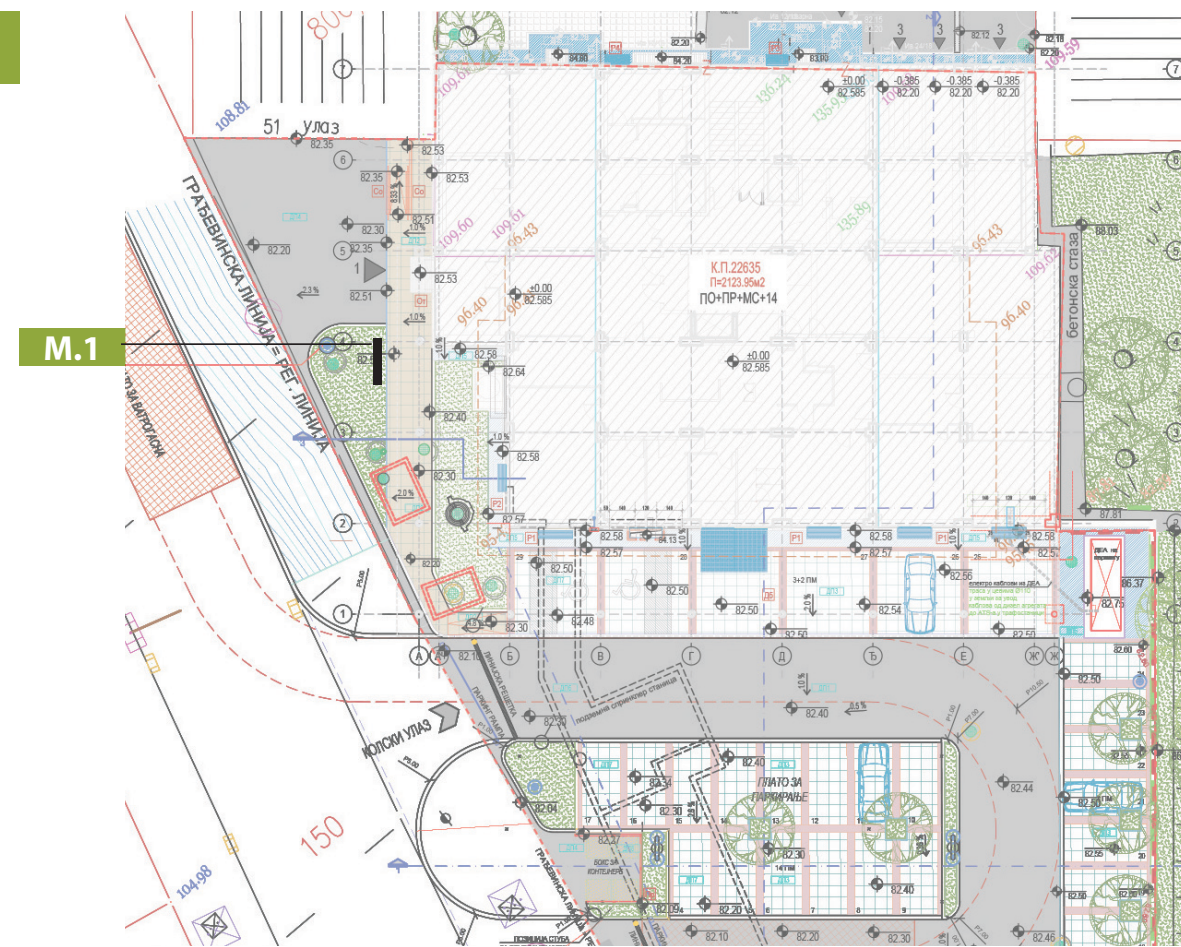

М.1

М.1

грб ливен
извучен од плоче,
позадински
просветљај-
расипање по
ободу грба

испис 3д лова сечена
по облику
позадински
просветљај-расипање
по ободу слова

2360

исписи
3д, слова
сечена по
облику

900

250

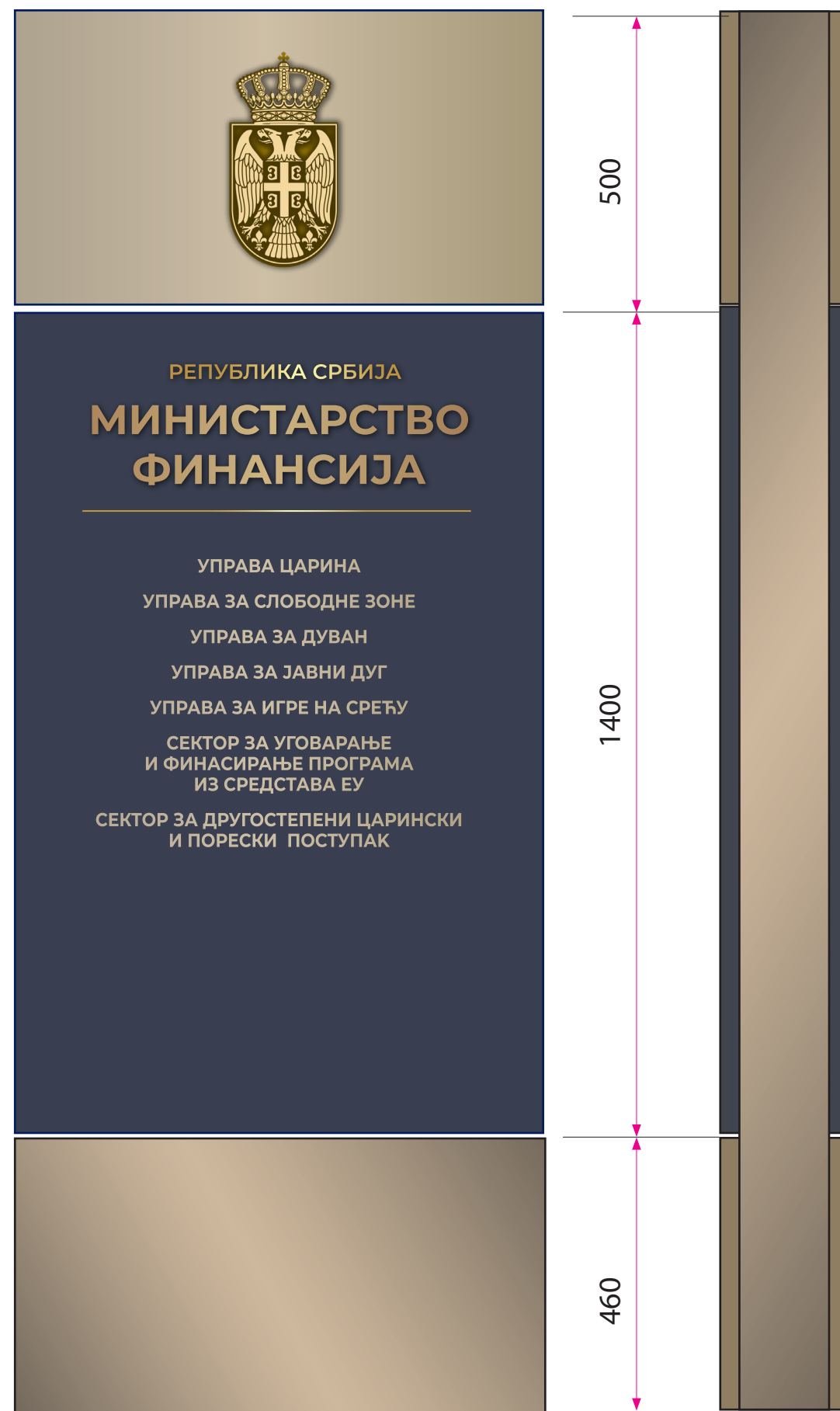

ТЕХНИЧКИ ОПИС

Слободностојећа обострана идентификационаознака (тотем)
900x2360x250mm, максималне тежине до 100 килограма по комаду, са лед расветом.

- Спољашња конструкција од алуминијума, а носећа-скривена од челика, према статичком прорачуну. Носећа конструкција скривена.

Спољна материјализација

Горња плоча

- Плоча 900x500мм, израђена од алуминијумског лима 3мм завршне обраде антик злато. Плоча просечена у величини грба како би се обезбедио позадински просветљај по ободу грба.
- Грб РС је изливен (тонсул), позлаћен (мат / сјај), димензија 200x400 мм, дебљине 3мм.
- Грб постављен централно на плочу са позадинском просветљењем - "расветљај" по ободу грба.

Средња плоча

- Плоча 900x1400мм, израђена од алуминијумског лима 3мм пластифицирана у РАЛ 7024.
- Исписи и декоративна линија израђени од алуминијумског лима 2мм завршне обраде антик злато, све сечено по облику.
- Испис Министарство финансија - завршна обрада сјај, са позадинским осветљењем по ободу слова
- Исписи управа и сектора - завршна обрада мат.
- Све постављено централно према скици.

Доња плоча

- Плоча 900x460 мм, израђена од алуминијумског лима 3мм завршне обраде антик злато.

ВАЖНА НАПОМЕНА

* Цртеж конструкције представља идејни пројекат, радионичке цртеже и детаље ће разрадити извођач у договору са наручиоцем.

* Ознака (тотем), поставља се на већ изведене темеље који нису предмет овог пројекта.

СПОЉАШЊЕ ОЗНАЧАВАЊЕ / ЈАРБОЛИ

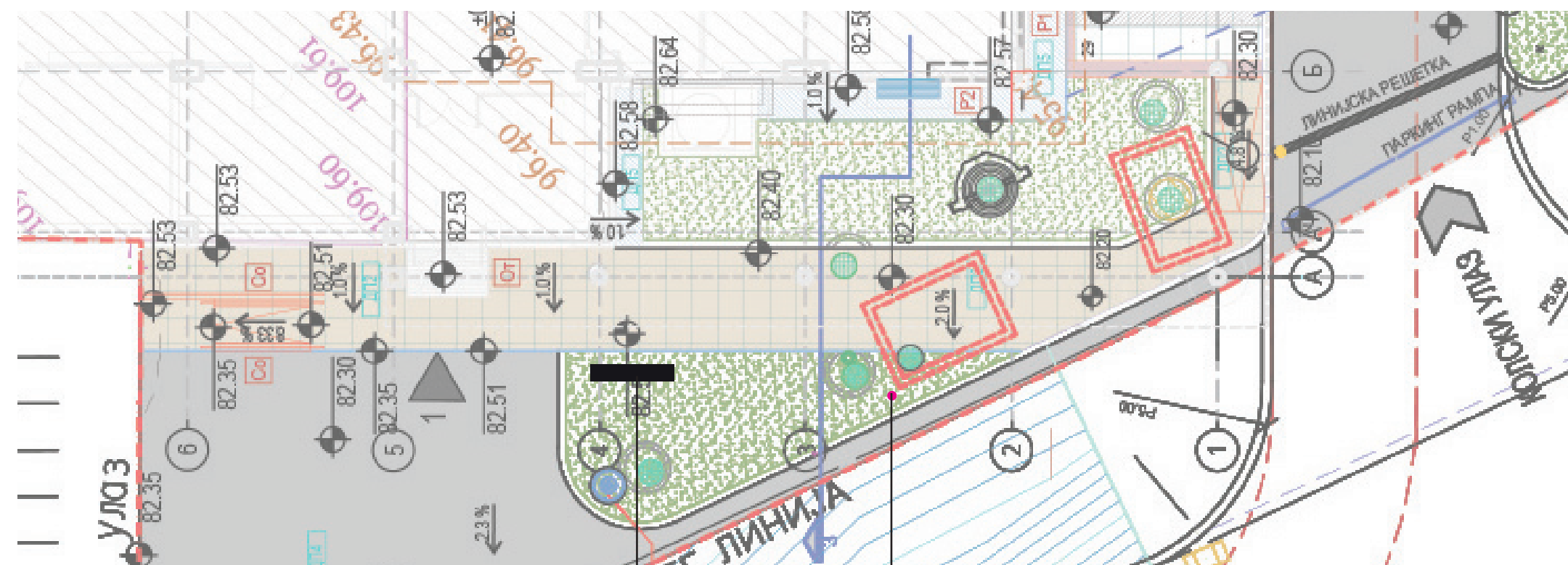

M.1

3.01

Jp.01



Jp.01

ПОЛУМОНТАЖНИ ЈАРБОЛИ / 1 КОМ

Набавка материјала, израда и монтажа јарбола од челичних профила Ø200мм, дебљине 7,1мм са анкер плочицом од плештег гвожђа 500/500 x8мм. Темелј јарбола је обрачунат у армирано бетонским радовима. Антикоровивна заштита се изводи после припреме површина пескарењем. После антикоровивне заштите бојити два пута бојом за метал у тону по избору пројектанта (први основни премаз се ради у радионици а други премаз после монтаже). У свему се придржавати статичког прорачуна и детаља. Дужина јарбола (видног дела) 7,00м. Јарбол улази у темелј 80цм, укупна дужина Лг=7,80м.

- Уградња јарбола - на зеленој површини - према датој скици. Прецизан положај приликом уградње.
- За јарболе предвидети расвету / пројекат расвете не улази у пројекат означавања

3.01

ЗАСТАВЕ / 1 КОМ

Израда заставе Србије за спољну декорацију - припадајући јарбол, од полиестера мрежастог ткања, тежине 115 – 125гр/м² (отпоран на све атмосферске утицаје и УВ зрачење и припремљен за дигиталну сублиматик штампу). Штампа обострано видљива, а застава израђена са ојачањима на месту качења. Припрему за штампу застава у склопу набавке - по упутствима и договору са наручиоцем .

Димензије заставе прилагодити стандарду за јарбол од 7 метара.

Зграда Министарства финансија
Балканска 53, Београд

Пројекат
унутрашњег и спољног
означавања објекта

ДИСПОЗИЦИЈЕ
И СПЕЦИФИКАЦИЈЕ
ОЗНАКА
ПО ЕТАЖАМА

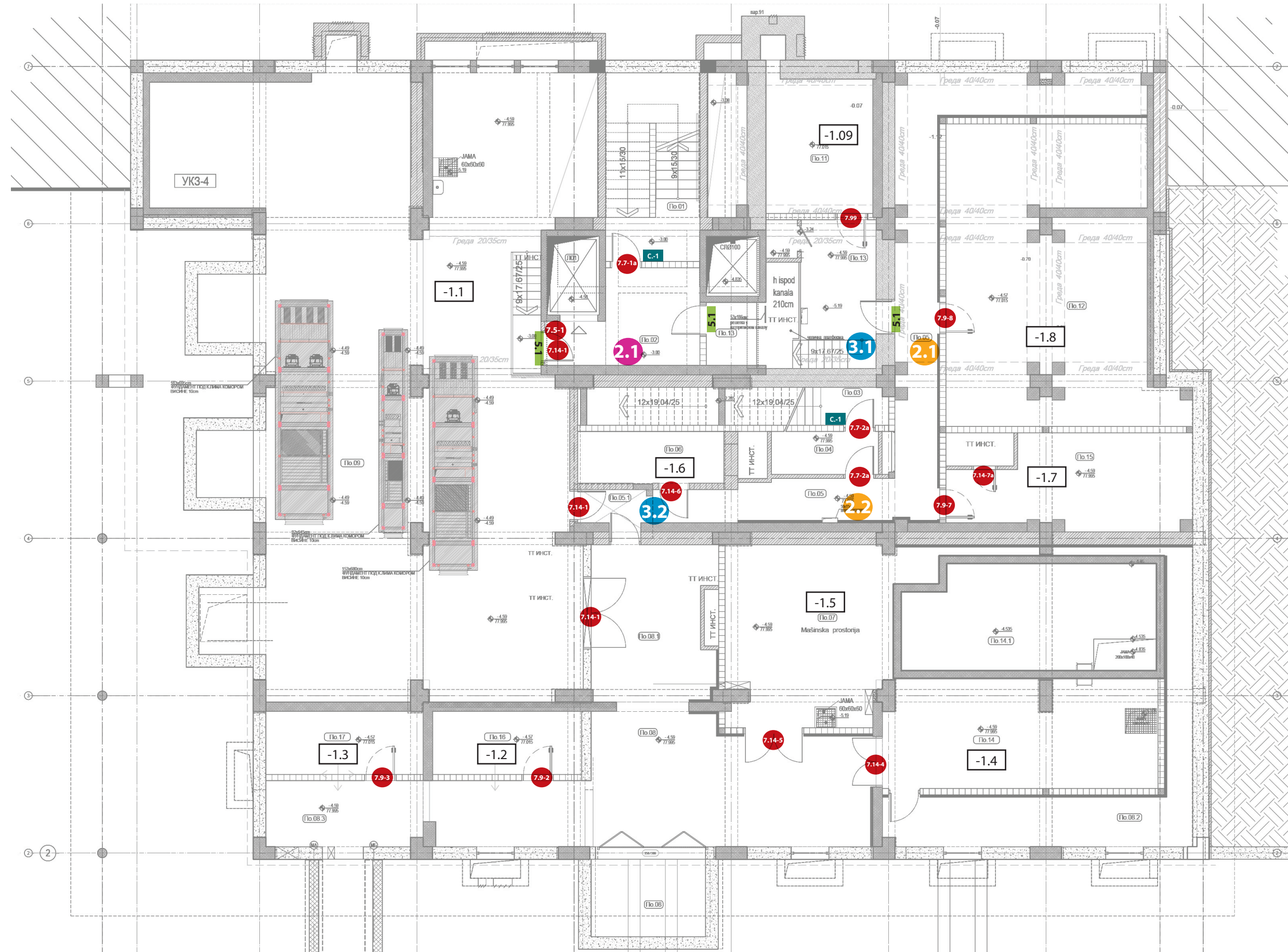

ПОДРУМ				
ШИФРА ОЗНАКЕ	НУМЕРАЦИЈА ПРОСТОРИЈА ЗА ОЗНАЧАВАЊЕ	НУМЕРАЦИЈА ИЗ А-Г ПРОЈЕКТА	НАМЕНА ПРОСТОРИЈЕ	НАПОМЕНА
			ЗАЈЕДНИЧКЕ КОМУНИКАЦИЈЕ И ПРОСТОРИЈЕ	
C-1	7.7-1a	По.01	СТЕПЕНИШТЕ	
2.1		По.02	ЛИФТОВСКИ ПРЕДПРОСТОР	
5.1				
7.5-1		Л 01	ЛИФТ	
C-1	7.7-2a	По.03	СТЕПЕНИШТЕ	2 ком ознаке
		По.04	ПРЕДПРОСТОР СТЕПЕНИШТА	
2.1	2.2	По.05	ХОДНИК	
3.2				
7.14-6	-1.06	По.06	МАШИНСКА ПРОСТОРИЈА	
7.14-5	-1.05	По.07	МАШИНСКА ПРОСТОРИЈА	
		По.08	ХОДНИК	
		По.08.1	ХОДНИК	
		По.08.2	ХОДНИК	
		По.08.3	ХОДНИК	
7.14-1	-1.01	По.09	МАШИНСКА САЛА - вентилација	3 ком ознаке
7.9-9	-1.09	По.11	ПРОСТОРИЈА ЗА ОДЛАГАЊЕ ПРИРУЧНИХ СРЕДСТАВА	
7.9-8	-1.08	По.12	АРХИВА ЦАРИНАРНИЦЕ	
3.1		По.13	ХОДНИК	
7.14-4	-1.04	По.14	ПУМПНА СТАНИЦА	
		По.14.1	РЕЗЕРВОАР ЗА ХИДРАНТСКУ МРЕЖУ	
7.9-7	7.14-7a	-1.07	По.15	АРХИВА
7.9-2	-1.02	По.16	ПРОСТОРИЈА ЗА ОДЛАГАЊЕ ПРИРУЧНИХ СРЕДСТАВА	
7.9-3	-1.03	По.17	ПРОСТОРИЈА ЗА ОДЛАГАЊЕ ПРИРУЧНИХ СРЕДСТАВА	

ТИП	КОМАДА ОЗНАКЕ
2.1	1
2.1	1
2.2	1
5.1-X	2
3.1	1
3.2	1
7.1-X	16
C.X	2

ДИСПОЗИЦИЈЕ ОЗНАКА_ЗАЈЕДНИЧКЕ КОМУНИКАЦИЈЕ

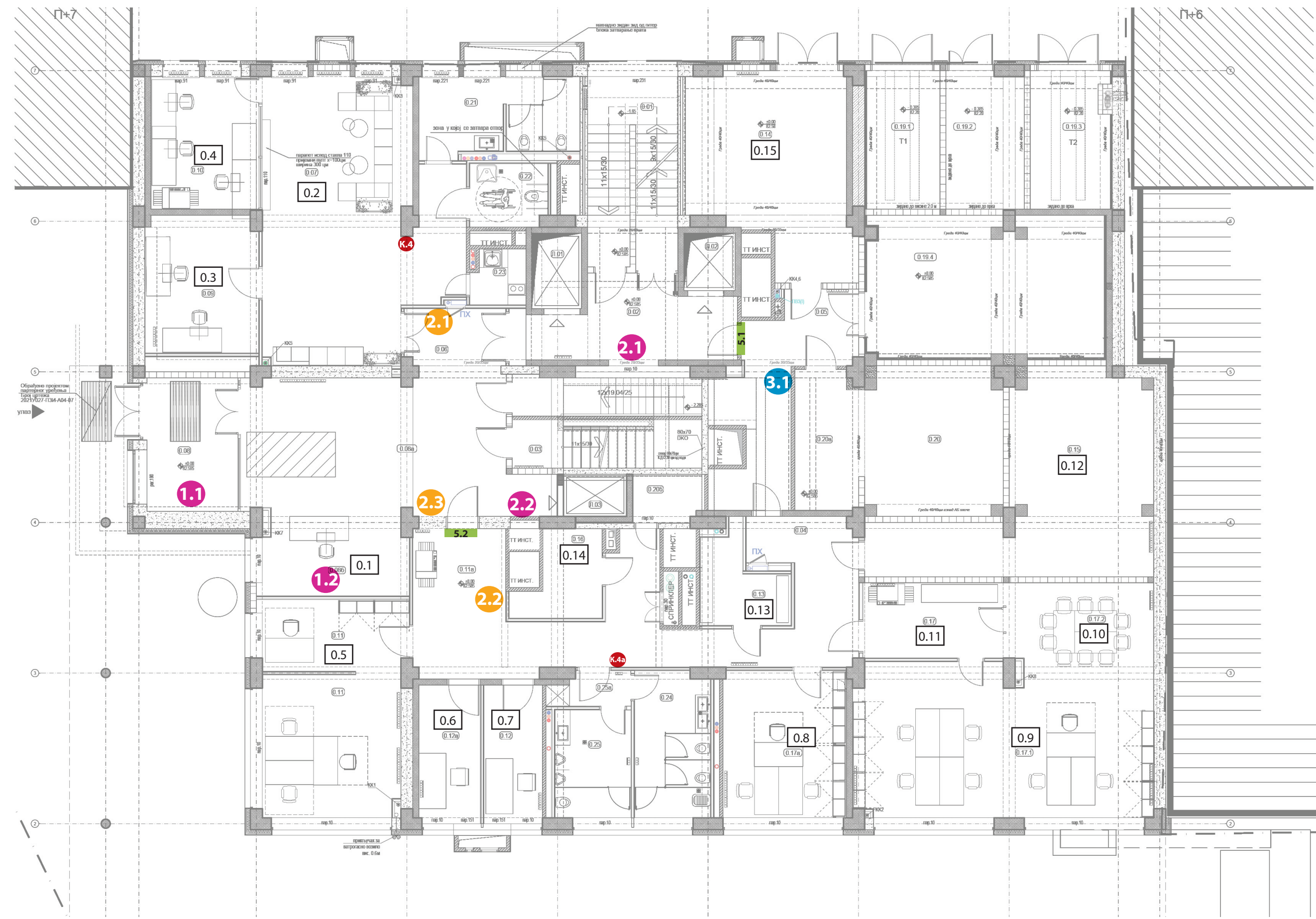

ПРИЗЕМЉЕ				
ШИФРА ОЗНАКЕ	НУМЕРАЦИЈА ПРОСТОРИЈА ЗА ОЗНАЧАВАЊЕ	НУМЕРАЦИЈА ИЗ А-Г ПРОЈЕКТА	НАМЕНА ПРОСТОРИЈЕ	НАПОМЕНА
			ЗАЈЕДНИЧКЕ КОМУНИКАЦИЈЕ И ПРОСТОРИЈЕ	
		0.01	СТЕПЕНИШТЕ	
2.1		0.02	ЛИФТОВСКИ ПРЕДПРОСТОР	
		0.03	СТЕПЕНИШТЕ	
		Л 01	ЛИФТ	
		Л 02	ЛИФТ	
		Л 03	ЛИФТ	
		0.04	ХОДНИК	
		0.05	ХОДНИК	
5.1	3.1	0.06	ХОДНИК	
2.1		0.07	ЧЕКАОНИЦА ПИСАРНИЦЕ И ЧЕКАОНИЦА ЗА СТРАНКЕ ЗА ЦЕЛУ ЗГРАДУ	
K.4		0.08	УЛАЗ	
1.1	2.2	2.3	0.08a	УЛАЗНИ ХОДНИК
		0.01	0.086	ПРИЈАВНИЦА
		0.03	0.09	КОНТРОЛНА СОБА
			ПИСАРНИЦА	
		0.04	0.10	ПРИЈЕМНА КАНЦЕЛАРИЈА ПИСАРНИЦЕ
		0.05	0.11	КАНЦЕЛАРИЈА
2.2	5.2		0.11a	ХОДНИК ПИСАРНИЦЕ
		0.07	0.12	КАНЦЕЛАРИЈА
		0.06	0.12a	КАНЦЕЛАРИЈА
		0.13	0.13	МАГАЗИН ПИСАРНИЦЕ
			МАГАЗИНИ И АРХИВЕ	
		0.15	0.14	МАГАЗИН УПРАВЕ ЗА ИГРЕ НА СРЕЂУ
		0.12	0.15	АРХИВА
		0.14	0.16	ПРИРУЧНА АРХИВА
			ЦФЦУ	
			0.17	ХОДНИК
		0.09	0.17.1	ЦФЦУ КОНСУЛТАНТИ И ЦЕНТРАЛНА ФИДУЦИЈАРНА
		0.10	0.17.2	САЛА ЗА САСТАНКЕ

ПРИЗЕМЉЕ				
ШИФРА ОЗНАКЕ	НУМЕРАЦИЈА ПРОСТОРИЈА ЗА ОЗНАЧАВАЊЕ	НУМЕРАЦИЈА ИЗ А-Г ПРОЈЕКТА	НАМЕНА ПРОСТОРИЈЕ	НАПОМЕНА
		0.8	КАНЦЕЛАРИЈА	
			ТЕХНИЧКЕ ПРОСТОРИЈЕ	
		0.19.1	ТРАФО Т1	
		0.19.2	10kV	
		0.19.3	ТРАФО Т2	
		0.19.4	РАЗВОДНО ПОСТРОЈЕЊЕ -VN+NN	
		0.20	ЕЛЕКТРОСОБА	
		0.20a	ЕЛЕКТРОСОБА	
		0.206	ТЕХНИЧКА ПРОСТОРИЈА ЗА ЛИФТ	
			ПРОСТОРИЈЕ ОПШТЕ НАМЕНЕ	
		0.21	ТОАЛЕТ ЗА ПОСЕТИОЦЕ	
		0.22	ТОАЛЕТ ЗА ИНВАЛИДЕ	
		0.23	ЧАЈНА КУХИЊА	
		0.24	ТОАЛЕТ ЖЕНСКИ	
		0.25	ТОАЛЕТ МУШКИ	
		0.25a	ХОДНИК ТОАЛЕТА	

шема	шифра	позиција	испис	П пиктограм	стрелица	напомена	количина
	1.1	0.08	МАЛИ ГРБ Република Србија Министарство финансија Управа за игре на срећу 11. спрат, 12. спрат, 13. спрат Управа за јавни дуг 9. спрат, 10. спрат, 11. спрат Сектор за другостепени царински и порески поступак 7. спрат, 8. спрат, 9.спрат Сектор за уговарање и финансирање програма из средстава ЕУ ЦФЦУ /CFCU 0 приземље, 4. спрат, 5. спрат, 6. спрат Управа за дуван 3. спрат Управа царина- Царинарница Београд 1. спрат, 2. спрат Управа за слободне зоне међуспрат				1

	1.2	0.086	МАЛИ ГРБ Република Србија Министарство финансија				1
---	-----	-------	--	--	--	--	---

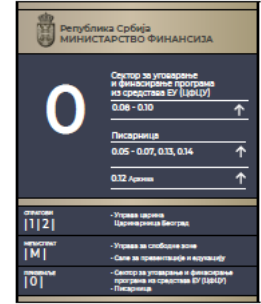
шема	шифра	позиција	испис	П пиктограм	стрелица	напомена	количина
	2.2	0.08a	МАЛИ ГРБ Република Србија Министарство финансија 0 ПРИЗЕМЉЕ ЦФЦУ /CFCU 0.08-0.10 ПИСАРНИЦА Писарница 0.05-0.07, 0.13, 0.14 АРХИВА 0.12	П5 П7	↑ ↑ ↑		1

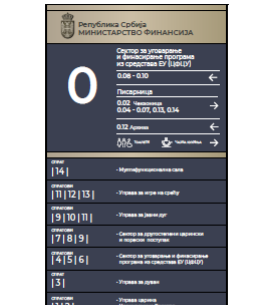
	2.1	0.02	МАЛИ ГРБ Република Србија Министарство финансија 0 ПРИЗЕМЉЕ ЦФЦУ /CFCU 0.08-0.10 УПРАВА ЗА ИГРЕ НА СРЕЋУ Магазин 0.15 ПИСАРНИЦА Чекаоница 0.02 Контролна соба 0.03 Пријемна канцеларија писарнице 0.04 Писарница 0.05-0.07, 0.13, 0.14 АРХИВА 0.12 ТООЛЕТИ, ЧАЈНА КУХИЊА П4а, П20	П5 П7	← ← ← ← ← ←		1
---	-----	------	---	----------	----------------------------	--	---

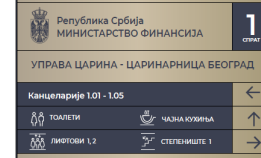
шема	шифра	позиција	испис	П пиктограм	стрелица	напомена	количина
	2.1	0.06	МАЛИ ГРБ Република Србија Министарство финансија 0 ПРИЗЕМЉЕ УПРАВА ЗА ИГРЕ НА СРЕЋУ Магазин 0.15 ПИСАРНИЦА Чекаоница 0.02 Контролна соба 0.03 Пријемна канцеларија писарнице 0.04 АРХИВА 0.12 ТООЛЕТИ, ЧАЈНА КУХИЊА ЛИФТОВИ 1, 2 СТЕПЕНИШТЕ 1		→ ← ← → → →		1



	2.2	0.05	МАЛИ ГРБ Република Србија Министарство финансија 0 ПРИЗЕМЉЕ ЦФЦУ /CFCU Канцеларије 0.08, 0.09 Сала за Састанке 0.10 УПРАВА ЗА ИГРЕ НА СРЕЋУ Магазин 0.15 ПИСАРНИЦА Чекаоница 0.02 Контролна соба 0.03 Пријемна канцеларија писарнице 0.04 Канцеларије 0.06, 0.07, Магазин писарнице 0.13 Приручна архива 0.14 АРХИВА 0.12 ТООЛЕТИ, ЧАЈНА КУХИЊА ЛИФТОВИ 1, 2,3 СТЕПЕНИШТЕ 1,2		↑ ↑ ↑ ← ← ← ↑ ↑		1
---	-----	------	---	--	--------------------------------------	--	---

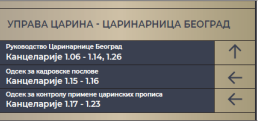

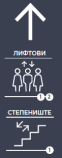

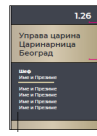
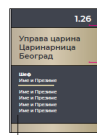
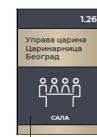
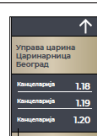
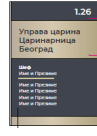
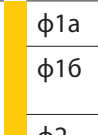
шема	шифра	позиција	испис	П пиктограм	стрелица	напомена	количина
	2.3	0.08a	МАЛИ ГРБ Република Србија Министарство финансија ЗГРАДА ДРЖАВНИХ ОРГАНА 0 ПРИЗЕМЉЕ ЦФЦУ /CFCU Канцеларије 0.08, 0.09 Сала за Састанке 0.10 УПРАВА ЗА ИГРЕ НА СРЕЋУ Магазин 0.15 ПИСАРНИЦА Канцеларије 0.05-0.07, Магазин писарнице 0.13 Приручна архива 0.14 АРХИВА 0.12 ЛИФТ 3				1
					↑		
					↑		
					↑		
				П5	←		

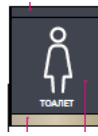
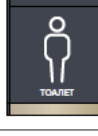
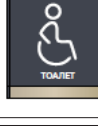
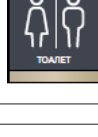
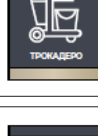
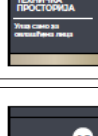
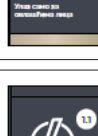
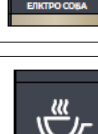
шема	шифра	позиција	испис	П пиктограм	стрелица	напомена	количина
	3.1	0.11a	ПИСАРНИЦА Архива 0.12 Магазин писарнице 0.13 Приручна архива 0.14 Магазин Управе за игре на срећу 0.15 Писарница 0.05-0.07 ЦФЦУ 0.08-0-10 ТОАЛЕТИ		← ↔ ↔ ↔ →		1

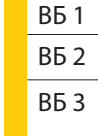
шема	шифра	позиција	испис	П пиктограм	стрелица	напомена	количина
	K.4a	0.25a	П1, П2				1
	K.4	0.07	П4				1
	5.1	0.05	П5 ЛИФТОВИ 1, 2 П7 СТЕПЕНИШТЕ 1		←		1
	5.2	0.11a	П5 ЛИФТ 3 П7 СТЕПЕНИШТЕ 2		↑		1

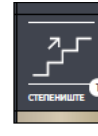
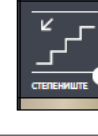
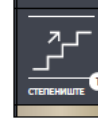
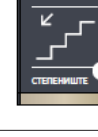
шема	шифра	позиција	испис	испис бр.просторије	напомена	количина				
	6.3	0.09	КОНТРОЛНА СОБА	0.03		1				
	6.5	0.11	ПИСАРНИЦА	0.05		1				
				6.6	0.12a	ПИСАРНИЦА	0.06	1		
				6.7	0.12	ПИСАРНИЦА	0.07	1		
	6.12	0.15	АРХИВА	П9		1				
						6.13	0.13	ПИСАРНИЦА	П9 МАГАЦИН	1
						6.14	0.16	???	П9 ПРИРУЧНА АРХИВА	1
						6.15	0.14	УПРАВА ЗА ИГРЕ НА СРЕЋУ	П9 МАГАЦИН	1
	6.11	0.17.a	ЦФЦУ / CFCSU Канцеларија 0.09 Сала 0.10			1				
	6.8	0.17.a	ЦФЦУ / CFCSU	0.08		1				
				6.9	0.17.1		0.09	1		
	ф1a	0.10	ПРИЈЕМНА КАНЦЕЛАРИЈА ПИСАРНИЦЕ			1				
				ф16	0.10			0		
				ф2	0.17.2	САЛА	П11	1		
				ф3	0.17.2		0.1 ГРАФИЧКИ ДИЗАЈН? ГРАФИЧКИ ДИЗАЈН?	1		

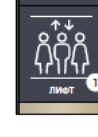
шема	шифра	позиција	испис	испис бр.просторије	напомена	количина			
	7.1	0.24	П1 ТОАЛЕТ	/		1			
	7.2	0.25	П1 ТОАЛЕТ	/		1			
	7.3	0.22	П1 ТОАЛЕТ	/		1			
	7.4a	0.22	П1 ТОАЛЕТ	/		1			
	7.13	0.24	П13 ТРОКАДЕРО	/		1			
	7.14-1	0.19.4	П14 ТЕХНИЧКА ПРОСТОРИЈА РАЗВОДНО ПОСТРОЈЕЊЕ -VN+NN	0.1		1			
	7.14-2	0.206	П14 ТЕХНИЧКА ПРОСТОРИЈА ЛИФТ ЛЗ	0.2		1			
	7.16-1	0.20 0.20a	П16 ЕЛЕКТРО СОБА	0.1		1			
	7.20	0.23	П20 ЧАЈНА КУХИЊА			1			
	ВБ 1	0.01	ГРАФИЧКИ ДИЗАЈН_ВИЗУЕЛНА БАРИЈЕРА			1			
				ВБ 2	0.03	ГРАФИЧКИ ДИЗАЈН_ВИЗУЕЛНА БАРИЈЕРА		1	
				ВБ 3	0.10	ЛИФТ Л1 Л2 СТЕПЕНИШТЕ 1	П5, П7 ГРАФИЧКИ ДИЗАЈН_ВИЗУЕЛНА БАРИЈЕРА		1
				ВБ 4	0.10	Чекаоница 0.2 Контролна соба 0.3 Пријемна канцеларија писарнице 0.4 ГРАФИЧКИ ДИЗАЈН_ВИЗУЕЛНА БАРИЈЕРА		1	

шема	шифра	позиција	испис	испис бр.просторије	напомена	количина
	7.7-1a	0.01	П7a СТЕПЕНИШТЕ	1		1
	7.7-16	0.01	П76 СТЕПЕНИШТЕ	1		1
	7.7-2a	0.03	П7a СТЕПЕНИШТЕ	2		1
	7.7-26	0.03	П76 СТЕПЕНИШТЕ	2		1
	7.5-1	Л1	П5 ЛИФТ 1	1		1
	7.5-2	Л2	П5 ЛИФТ 2	2		1
	7.5-3	Л3	П5 ЛИФТ 3	3		1
	С.0	0.01 0.03	0 ПРИЗЕМЉЕ			4

РЕКАПИТУЛАЦИЈА

ТИП	КОМАДА ОЗНАКЕ
1.1	1
2.1	1
2.2	1
2.1	1
2.2	1
2.3	1
3.1	1
5.1-Х	2
К.1-Х	2
6.1-Х	11
7.1-Х	16
С.Х	4
Ф_1,2...	7ком_XXм ²
ВБ_1,2...	4 ком_XXм ²

ДИСПОЗИЦИЈЕ ОЗНАКА_ЗАЈЕДНИЧКЕ КОМУНИКАЦИЈЕ

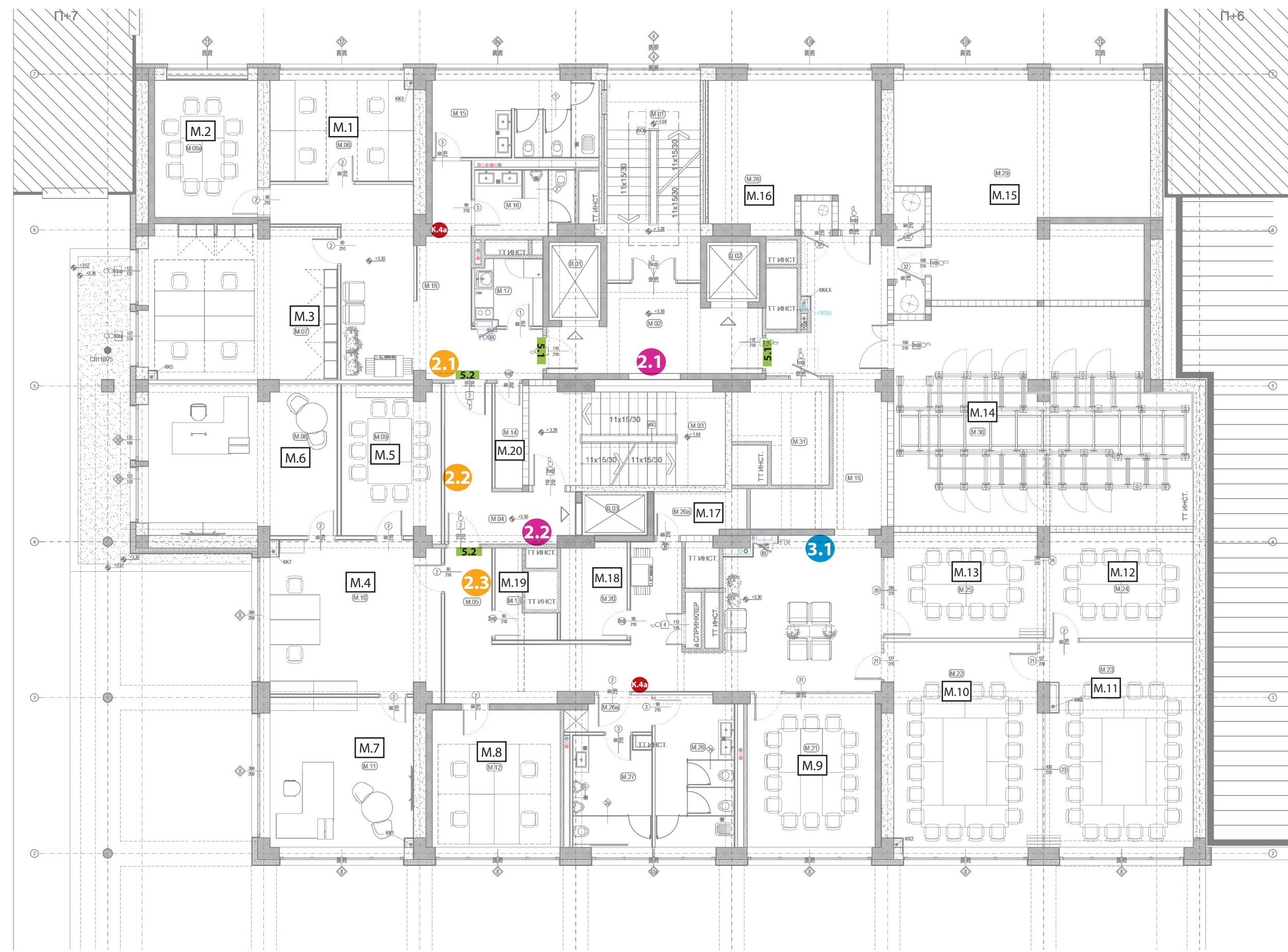

МЕЂУСПРАТ				
ШИФРА ОЗНАКЕ	НУМЕРАЦИЈА ПРОСТОРИЈА ЗА ОЗНАЧАВАЊЕ	НУМЕРАЦИЈА ИЗ А-Г ПРОЈЕКТА	НАМЕНА ПРОСТОРИЈЕ	НАПОМЕНА
			ЗАЈЕДНИЧКЕ КОМУНИКАЦИЈЕ И ПРОСТОРИЈЕ	
		M.01	СТЕПЕНИШТЕ	
2.1	5.1 5.1a	M.02	ЛИФТОВСКИ ПРЕДПРОСТОР	
		M.03	СТЕПЕНИШТЕ	
2.2 2.2	5.2	M.04	СТЕПЕНИШНИ ПРЕДПРОСТОР	
		Л 01	ЛИФТ	
		Л 02	ЛИФТ	
		Л 03	ЛИФТ	
			УПРАВА ЗА СЛОБODНЕ ЗОНЕ	
2.3 3.1		M.05	ХОДНИК	
		M.1	M.06	КАНЦЕЛАРИЈА
		M.2	M.06a	САЛА ЗА САСТАНКЕ
		M.3	M.07	КАНЦЕЛАРИЈА
		M.6	M.08	ЗАМЕНИК МИНИСТРА
		M.5	M.09	САЛА ЗА САСТАНКЕ
		M.4	M.10	СЕКРЕТАРИЦА
		M.7	M.11	КАНЦЕЛАРИЈА
		M.8	M.12	КАНЦЕЛАРИЈА
			ПРОСТОРИЈЕ ОПШТЕ НАМЕНЕ УПРАВЕ ЗА СЛОБODНЕ ЗОНЕ	
		M.19	M.13	ПРИРУЧНА АРХИВА
		M.20	M.14	ПРИРУЧНА АРХИВА
			M.15	ТОАЛЕТ ЖЕНСКИ
			M.16	ТОАЛЕТ МУШКИ
			M.17	ЧАЈНА КУХИЊА
2.1 K.4a			M.18	ХОДНИК
			ЗАЈЕДНИЧКЕ САЛЕ ЗА САСТАНКЕ	
		M.19	M.20	ХОДНИК
		M.18	M.20	ПРИРУЧНА АРХИВА
		M.17	M.20a	ПРИРУЧНА АРХИВА
		M.9	M.21	САЛА
		M.10	M.22	САЛА ЗА ОБУКЕ
		M.11	M.23	САЛА ЗА ОБУКЕ

МЕЂУСПРАТ				
ШИФРА ОЗНАКЕ	НУМЕРАЦИЈА ПРОСТОРИЈА ЗА ОЗНАЧАВАЊЕ	НУМЕРАЦИЈА ИЗ А-Г ПРОЈЕКТА	НАМЕНА ПРОСТОРИЈЕ	НАПОМЕНА
		M.12	M.24	САЛА
		M.13	M.25	САЛА
			M.26	ТОАЛЕТ ЖЕНСКИ
K.4a			M.26a	ХОДНИК ТОАЛЕТА
			M.27	ТОАЛЕТ МУШКИ
			ОДСЕК ЗА КОНТРОЛУ ПРИМЕНЕ ЦАРИНСКИХ ПРОПИСА	
		M.19	M.13	ПРИРУЧНА АРХИВА СЛОБODНЕ ЗОНЕ
		M.16	M.28	АРХИВА
		M.15	M.29	АРХИВА ЦФЦУ
		M.14	M.30	СЕРВЕР САЛА
			M.31	ЕЛЕКТРОПРОСТОРИЈА

шема	шифра	позиција	испис	П пиктограм	стрелица	напомена	количина
	2.1	1.02	МАЛИ ГРБ Република Србија Министарство финансија	П5 П7		900 мм X1950 мм	1
			М МЕЂУСПРАТ ЦФЦУ /CFSCU УПРАВА ЗА СЛОБОДНЕ ЗОНЕ		← → → → →	Архива М.15 М.01-М.08 Приручна архива М.17-М.20 САЛЕ М.9- М.13 СЕРВЕР САЛА М.14 АРХИВА М.16 ТОАЛЕТИ, ЧАЈНА КУХИЊА	
					→	П4а, П20	

шема	шифра	позиција	испис	П пиктограм	стрелица	напомена	количина
	2.2	1.04	МАЛИ ГРБ Република Србија Министарство финансија	П5 П7		900 мм X1950 мм	1
			М МЕЂУСПРАТ ЦФЦУ /CFSCU УПРАВА ЗА СЛОБОДНЕ ЗОНЕ		↑ → → →	Архива М.15 М.01-М.03 М.04-М.08 Приручна архива М.17-М.19 САЛЕ М.09- М.13 СЕРВЕР САЛА М.14 АРХИВА М.16	

шема	шифра	позиција	испис	П пиктограм	стрелица	напомена	количина
	2.1	М.18	МАЛИ ГРБ Република Србија Министарство финансија			МЕЂУСПРАТ	1
			ЦФЦУ /CFSCU Архива М.15 УПРАВА ЗА СЛОБОДНЕ ЗОНЕ Канцеларије М.4, М6-М.8 Сала М.5 Приручна архива М.17-М.20 САЛЕ М.09- М.13 СЕРВЕР САЛА М.14 АРХИВА М.16		← ↑ ↑ ↑ ↑ ↑		
			ЛИФТОВИ 1, 2 ЛИФТ 3 СТЕПЕНИШТЕ 1 СТЕПЕНИШТЕ 2	П5 П7	← → → →		

шема	шифра	позиција	испис	П пиктограм	стрелица	напомена	количина
	2.2	М.04	МАЛИ ГРБ Република Србија Министарство финансија	МЕЂУСПРАТ			1
			ЦФЦУ /CFSCU Архива М.15 УПРАВА ЗА СЛОБОДНЕ ЗОНЕ Канцеларије М.01,М.03 Сала М.02 Канцеларије М.04, М.06-М.08 Сала М.5 Приручна архива М.17-М.19 Приручна архива М.20 САЛЕ М.9- М.13 СЕРВЕР САЛА М.14 АРХИВА М.16		→ → → → → → → →		
			ТОАЛЕТИ, ЧАЈНА КУХИЊА ЛИФТОВИ 1, 2 СТЕПЕНИШТЕ 1	П4а, П20 П5 П7	→ → →		

шема	шифра	позиција	испис	П пиктограм	стрелица	напомена	количина
	2.3	М.05	МАЛИ ГРБ Република Србија Министарство финансија	МЕЂУСПРАТ			1
			ЦФЦУ /CFSCU Архива М.15 УПРАВА ЗА СЛОБОДНЕ ЗОНЕ Канцеларије М.01,М.03 Сала М.02 Канцеларије М.04, М6-М.08 Сала М.05 Приручна архива М.17-М.19 Приручна архива М.20 САЛЕ М.9- М.13 СЕРВЕР САЛА М.14 АРХИВА М.16		→ → → → → → → →		
			ТОАЛЕТИ ЧАЈНА КУХИЊА ЛИФТОВИ 1, 2 ЛИФТ 3 СТЕПЕНИШТЕ 1 СТЕПЕНИШТЕ 2	П4а П20 П5 П7	→ → → →		

шема	шифра	позиција	испис	П пиктограм	стрелица	напомена	количина
	3.1	М.05	ПИСАРНИЦА САЛЕ М.09- М.13 СЕРВЕР САЛА М.14 АРХИВА М.16 ЛИФТОВИ 1, 2 СТЕПЕНИШТЕ 1		→ ↑ ↑ ↑		1

шема	шифра	позиција	испис	П пиктограм	стрелица	напомена	количина
	K.4a	М.18, М.26а	П1, П2				2

шема	шифра	позиција	испис	П пиктограм	стрелица	напомена	количина
	5.1	М.02	П5 ЛИФТОВИ 1, 2 П7 СТЕПЕНИШТЕ 1		↑		2

шема	шифра	позиција	испис	П пиктограм	стрелица	напомена	количина
	5.2	М.04	П5 ЛИФТ 3 П7 СТЕПЕНИШТЕ 2		↑		2

ДИСПОЗИЦИЈЕ ОЗНАКА_РАДНИ ПРОСТОРИ ПО СЕКТОРИМА

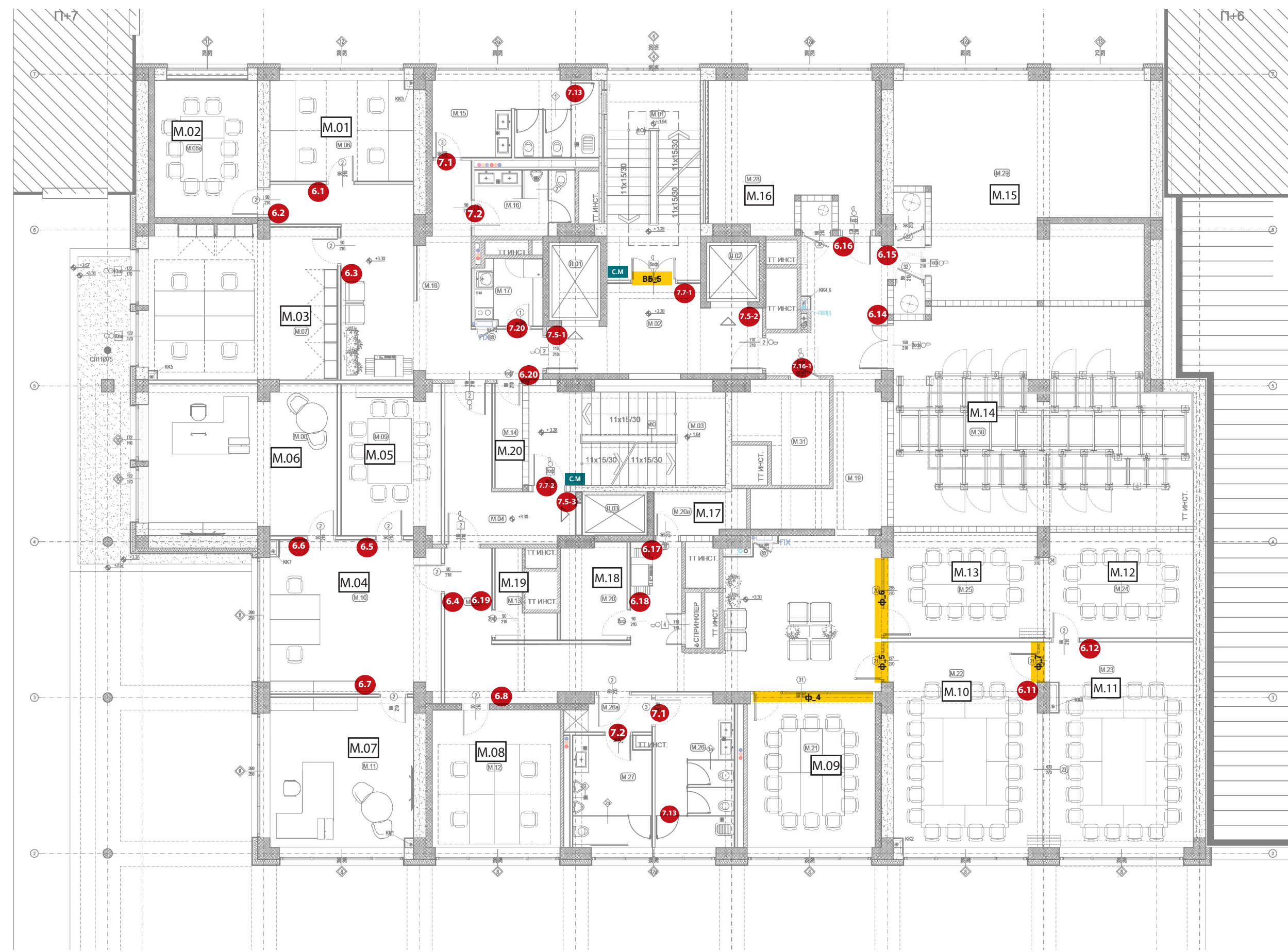







МЕЂУСПРАТ

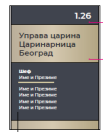



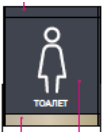
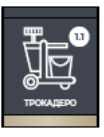

ШИФРА ОЗНАКЕ	НУМЕРАЦИЈА ПРОСТОРИЈА ЗА ОЗНАЧАВАЊЕ	НУМЕРАЦИЈА ИЗ А-Г ПРОЈЕКТА	НАМЕНА ПРОСТОРИЈЕ	НАПОМЕНА
			ЗАЈЕДНИЧКЕ КОМУНИКАЦИЈЕ И ПРОСТОРИЈЕ	
С.М.	ВВ.5	7.7-1	М.01	СТЕПЕНИШТЕ
			М.02	ЛИФТОВСКИ ПРЕДПРОСТОР
С.М.		7.7-2	М.03	СТЕПЕНИШТЕ
			М.04	СТЕПЕНИШНИ ПРЕДПРОСТОР
7.5-1			Л 01	ЛИФТ
7.5-2			Л 02	ЛИФТ
7.5-3			Л 03	ЛИФТ
			УПРАВА ЗА СЛОБODНЕ ЗОНЕ	
			М.05	ХОДНИК
6.1	М.1	М.06	КАНЦЕЛАРИЈА	
6.2	М.2	М.06a	САЛА ЗА САСТАНКЕ	
6.3	М.3	М.07	КАНЦЕЛАРИЈА	
6.4	М.6	М.08	ЗАМЕНИК МИНИСТРА	
6.5	М.5	М.09	САЛА ЗА САСТАНКЕ	
6.6	М.4	М.10	СЕКРЕТАРИЦА	
6.7	М.7	М.11	КАНЦЕЛАРИЈА	
6.8	М.8	М.12	КАНЦЕЛАРИЈА	
			ПРОСТОРИЈЕ ОПШТЕ НАМЕНЕ УПРАВЕ ЗА СЛОБODНЕ ЗОНЕ	
6.19	М.19	М.13	ПРИРУЧНА АРХИВА	
6.20	М.20	М.14	ПРИРУЧНА АРХИВА	
7.1 7.13			М.15	ТОАЛЕТ ЖЕНСКИ
7.2			М.16	ТОАЛЕТ МУШКИ
7.20			М.17	ЧАЈНА КУХИЊА
			М.18	ХОДНИК
			ЗАЈЕДНИЧКЕ САЛЕ ЗА САСТАНКЕ	
			М.19	ХОДНИК
6.18	М.18	М.20	ПРИРУЧНА АРХИВА	
6.17	М.17	М.20a	ПРИРУЧНА АРХИВА	

МЕЂУСПРАТ

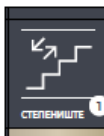
ШИФРА ОЗНАКЕ	НУМЕРАЦИЈА ПРОСТОРИЈА ЗА ОЗНАЧАВАЊЕ	НУМЕРАЦИЈА ИЗ А-Г ПРОЈЕКТА	НАМЕНА ПРОСТОРИЈЕ	НАПОМЕНА
Ф.4	М.9	М.21	САЛА	
Ф.5	М.10	М.22	САЛА ЗА ОБУКЕ	
6.11 Ф.7	М.11	М.23	САЛА ЗА ОБУКЕ	
6.12 Ф.6	М.12	М.24	САЛА	
	М.13	М.25	САЛА	
7.1 7.13		М.26	ТОАЛЕТ ЖЕНСКИ	
		М.26a	ХОДНИК ТОАЛЕТА	
7.2		М.27	ТОАЛЕТ МУШКИ	
			ТЕХНИЧКЕ ПРОСТОРИЈЕ И АРХИВЕ	
6.16	М.16	М.28	АРХИВА	
6.15	М.15	М.29	АРХИВА ЦФЦУ	
6.14	М.14	М.30	СЕРВЕР САЛА	
7.16-1		М.31	ЕЛЕКТРОПРОСТОРИЈА	

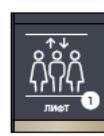
шема	шифра	позиција	испис	испис бр.просторије	напомена	количина
	6.1	M.06	УПРАВА ЗА СЛОБODНЕ ЗОНЕ	M.01		1
	6.3	M.07		M.03		1
	6.4	M.08		M.04		1
	6.6	M.10		M.06		1
	6.7	M.11		M.07		1
	6.8	M.12		M.08		1
	6.2	M.06a	УПРАВА ЗА СЛОБODНЕ ЗОНЕ	M.02		1
	6.5	M.09		M.05		1
	6.11	M.23	САЛА	M.11		1
	6.12	M.24		M.12		1
	6.15	M.29	ЦФЦУ /CFCU	M.15		1
	6.16	M.28	УПРАВА ЗА СЛОБODНЕ ЗОНЕ	M.16		1
	6.17	M.20a	УПРАВА ЗА СЛОБODНЕ ЗОНЕ	M.17		1
	6.18	M.20		M.18		1
	6.19	M.13		M.19		1
6.20	M.14	M.20		1		

шема	шифра	позиција	испис	испис бр.просторије	напомена	количина
	7.1	M.15 M.26	П1 ТОАЛЕТ	/		2
	7.2	M.16 M.27	П1 ТОАЛЕТ	/		2
	7.13	M.15 M.26	П13 ТРОКАДЕРО	/		2
	7.16-1	M.31	П16 ЕЛЕКТРО СОБА	M.1		1
	7.20	M.17	П20 ЧАЈНА КУХИЊА			1
	ВБ 5	M.01	ГРАФИЧКИ ДИЗАЈН_ВИЗУЕЛНА БАРИЈЕРА			1
	φ 4	M.21	САЛА	M.9		1
	φ 5	M.22		M.10		1
	φ 6	M.24		M.12		1
	φ 7	M.23		M.11		1

шема	шифра	позиција	испис	испис бр.просторије	напомена	количина
	7.7-1	M.01	П7 СТЕПЕНИШТЕ	1		1
	7.7-2	M.03	П7 СТЕПЕНИШТЕ	2		1
	7.5-1	Л1	П5 ЛИФТ 1	1		1
	7.5-2	Л2	П5 ЛИФТ2	2		1
	7.5-3	Л3	П5 ЛИФТ 3	3		1
	С.М	M.01 M.03	М МЕЃУСПРАТ			2

РЕКАПИТУЛАЦИЈА

ТИП	КОМАДА ОЗНАКЕ
2.1	1
2.2	1
2.1	1
2.2	1
2.3	1
3.1	1
5.1-X	4
K.1-X	2
6.1-X	16
7.1-X	13
C.X	2
Ф_1,2...	4 КОМ_XXМ²
ВБ_1,2...	1 КОМ_XXМ²

ДИСПОЗИЦИЈЕ ОЗНАКА_ЗАЈЕДНИЧКЕ КОМУНИКАЦИЈЕ

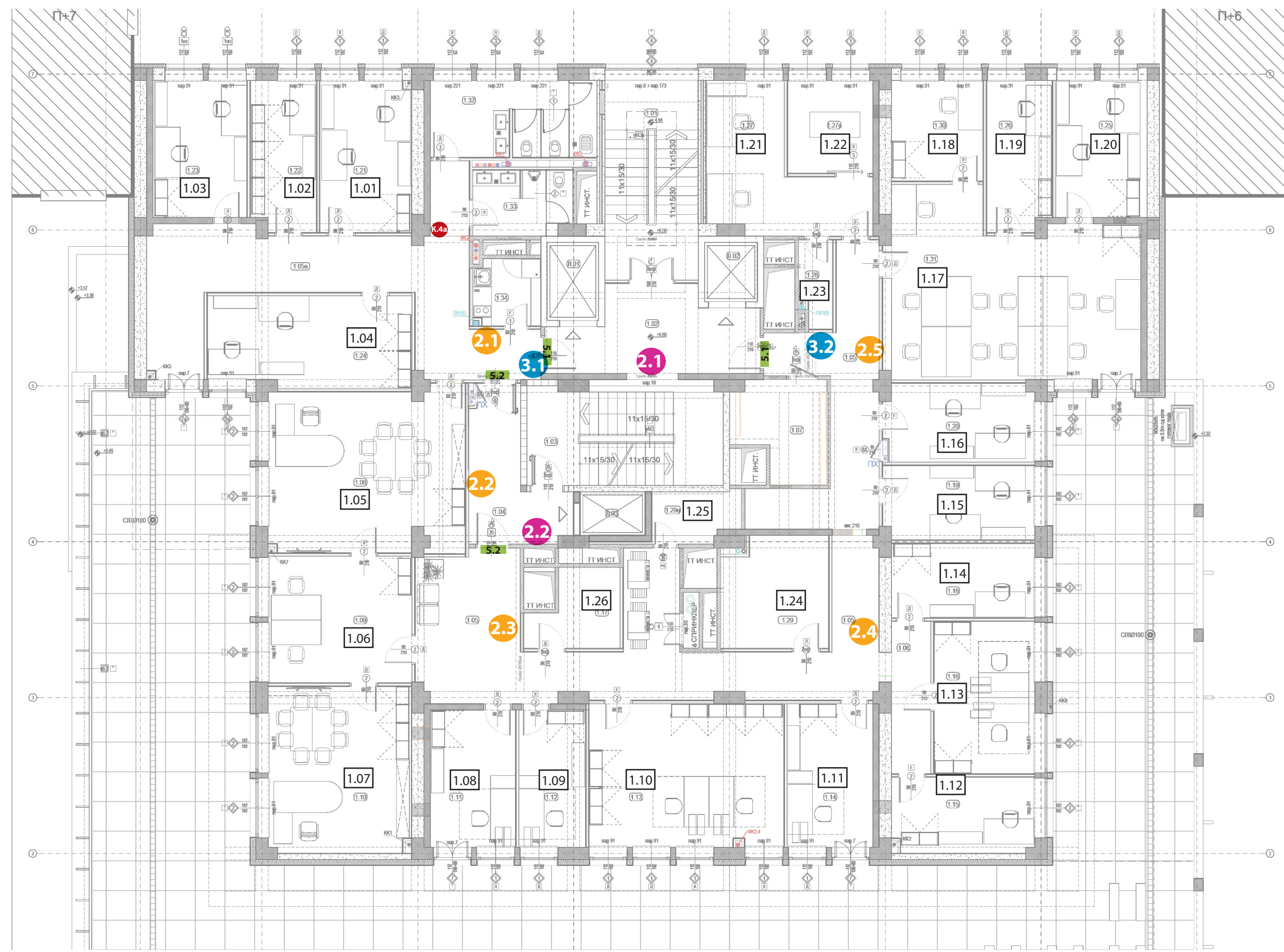

1. СПРАТ				
ШИФРА ОЗНАКЕ	НУМЕРАЦИЈА ПРОСТОРИЈА ЗА ОЗНАЧАВАЊЕ	НУМЕРАЦИЈА ИЗ А-Г ПРОЈЕКТА	НАМЕНА ПРОСТОРИЈЕ	НАПОМЕНА
			ЗАЈЕДНИЧКЕ КОМУНИКАЦИЈЕ И ПРОСТОРИЈЕ	
		1.01	СТЕПЕНИШТЕ	
2.1	5.1	1.02	ЛИФТОВСКИ ПРЕДПРОСТОР	
		1.03	СТЕПЕНИШТЕ	
2.2	2.2	1.04	СТЕПЕНИШНИ ПРЕДПРОСТОР	
		Л 01	ЛИФТ	
		Л 02	ЛИФТ	
		Л 03	ЛИФТ	
			КОМУНИКАЦИЈА И ТЕХНИЧКЕ ПРОСТОРИЈЕ СЕКТОРА	
2.3	2.4	1.05	ХОДНИК	
2.5	3.2			
2.1	4.4	1.05a	ХОДНИК	
		1.06	ХОДНИК	
		1.07	ЕЛЕКТРО ПРОСТОРИЈА	
			РУКОВОДСТВО ЦАРИНАРНИЦЕ БЕОГРАД	
		1.05	1.08	КАНЦЕЛАРИЈА
		1.06	1.09	КАНЦЕЛАРИЈА
		1.07	1.10	КАНЦЕЛАРИЈА
		1.08	1.11	КАНЦЕЛАРИЈА
		1.09	1.12	КАНЦЕЛАРИЈА
		1.10	1.13	КАНЦЕЛАРИЈА
		1.11	1.14	КАНЦЕЛАРИЈА
		1.12	1.15	КАНЦЕЛАРИЈА
		1.13	1.16	КАНЦЕЛАРИЈА
		1.26	1.17	ПРИРУЧНА АРХИВА
		1.14	1.18	КАНЦЕЛАРИЈА
			ОДСЕК ЗА КАДРОВСКЕ ПОСЛОВЕ	
		1.15	1.19	КАНЦЕЛАРИЈА
		1.16	1.20	КАНЦЕЛАРИЈА
		1.01	1.21	КАНЦЕЛАРИЈА
		1.02	1.22	КАНЦЕЛАРИЈА

1. СПРАТ				
ШИФРА ОЗНАКЕ	НУМЕРАЦИЈА ПРОСТОРИЈА ЗА ОЗНАЧАВАЊЕ	НУМЕРАЦИЈА ИЗ А-Г ПРОЈЕКТА	НАМЕНА ПРОСТОРИЈЕ	НАПОМЕНА
		1.03	КАНЦЕЛАРИЈА	
		1.04	КАНЦЕЛАРИЈА	
			ОДСЕК ЗА ИТ	
		1.21	1.27	КАНЦЕЛАРИЈА
		1.22	1.27a	РАДИОНИЦА ИТ
		1.23	1.28	ПРИРУЧНА АРХИВА ИТ
		1.24	1.29	ПРИРУЧНА АРХИВА ИТ
		1.25	1.29.a	ПРИРУЧНА АРХИВА ИТ
			ОДСЕК ЗА КОНТРОЛУ ПРИМЕНЕ ЦАРИНСКИХ ПРОПИСА	
		1.20	1.25	КАНЦЕЛАРИЈА
		1.19	1.26	КАНЦЕЛАРИЈА
		1.18	1.30	КАНЦЕЛАРИЈА
		1.17	1.31	КАНЦЕЛАРИЈА
			ПРОСТОРИЈЕ ОПШТЕ НАМЕНЕ	
		1.32	ТОАЛЕТ ЖЕНСКИ	
		1.33	ТОАЛЕТ МУШКИ	
		1.34	ЧАЈНА КУХИЊА	
		T1	ТЕРАСА	

шема	шифра	позиција	испис	П пиктограм	стрелица	напомена	количина
	2.1	1.02	МАЛИ ГРБ Република Србија Министарство финансија 1 СПРАТ УПРАВА ЦАРИНА_ЦАРИНАРНИЦА БЕОГРАД Приручна архива 1.24, 1.25, 1.26 Приручна архива 1.15-1.22 Приручна архива 1.23 ТОАЛЕТИ, ЧАЈНА КУХИЊА	П5 П7		900 мм X1950 мм	1
	2.2	1.04	МАЛИ ГРБ Република Србија Министарство финансија 1 СПРАТ УПРАВА ЦАРИНА_ЦАРИНАРНИЦА БЕОГРАД Приручна архива 1.23, 1.24, 1.25, 1.26 Приручна архива 1.01-1.4 Приручна архива 1.5-1.22	П5 П7		900 мм X1950 мм	1
	K.4a	1.05a	П1, П2				1
	5.1	1.02	П5 ЛИФТОВИ 1, 2 П7 СТЕПЕНИШТЕ 1		↑		2
	5.2	1.04	П5 ЛИФТ 3 П7 СТЕПЕНИШТЕ 2		↑		2

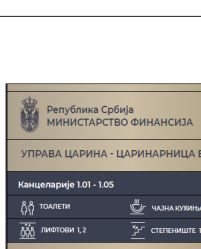
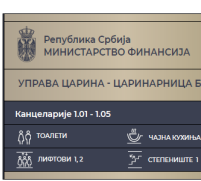
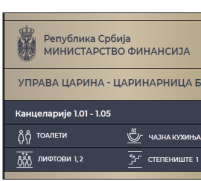
шема	шифра	позиција	испис	П пиктограм	стрелица	напомена	количина
	2.1	1.05a	МАЛИ ГРБ Република Србија Министарство финансија УПРАВА ЦАРИНА_ЦАРИНАРНИЦА БЕОГРАД Канцеларије 1.01-1.05 ТОАЛЕТИ, ЧАЈНА КУХИЊА ЛИФТОВИ 1, 2 СТЕПЕНИШТЕ 1	1. СПРАТ			1
	2.2	1.04	МАЛИ ГРБ Република Србија Министарство финансија УПРАВА ЦАРИНА_ЦАРИНАРНИЦА БЕОГРАД Канцеларије 1.01-1.04 Канцеларије 1.05-1.22 Приручна архива 1.23-1.26 ТОАЛЕТИ, ЧАЈНА КУХИЊА ЛИФТОВИ 1, 2 СТЕПЕНИШТЕ 1	1. СПРАТ			1
	2.3	1.05	МАЛИ ГРБ Република Србија Министарство финансија УПРАВА ЦАРИНА_ЦАРИНАРНИЦА БЕОГРАД Канцеларије 1.01-1.04 Канцеларије 1.08-1.22 Приручна архива 1.23-1.26 ТОАЛЕТИ, ЧАЈНА КУХИЊА ЛИФТОВИ 1, 2 ЛИФТ 3 СТЕПЕНИШТЕ 1 СТЕПЕНИШТЕ 2	1. СПРАТ			1

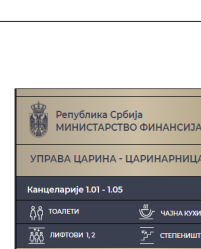
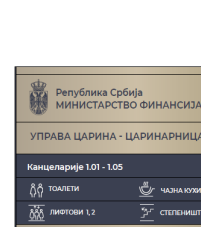
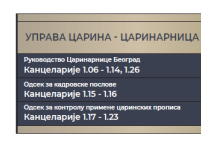
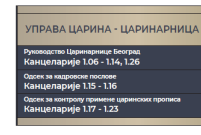
шема	шифра	позиција	испис	П пиктограм	стрелица	напомена	количина
	2.4	1.05	МАЛИ ГРБ Република Србија Министарство финансија УПРАВА ЦАРИНА_ЦАРИНАРНИЦА БЕОГРАД Канцеларије 1.15-1.22 Канцеларије 1.12-1.14 Канцеларије 1.01-1.11 Приручна архива 1.23 Приручна архива 1.24-1.26 ТОАЛЕТИ, ЧАЈНА КУХИЊА ЛИФТОВИ 1, 2 ЛИФТ 3 СТЕПЕНИШТЕ 1 СТЕПЕНИШТЕ 2	1. СПРАТ			1
	2.5	1.05	МАЛИ ГРБ Република Србија Министарство финансија УПРАВА ЦАРИНА_ЦАРИНАРНИЦА БЕОГРАД Канцеларије 1.05-1.16 Канцеларије 1.17-1.22 Приручна архива 1.23 Приручна архива 1.24-1.26 ЛИФТ 3 СТЕПЕНИШТЕ 2	1. СПРАТ			1
	3.1	1.05a	УПРАВА ЦАРИНА_ЦАРИНАРНИЦА БЕОГРАД /Руководство царинарнице Београд 1.06-1.14, 1.26 УПРАВА ЦАРИНА_ЦАРИНАРНИЦА БЕОГРАД /Одсек за кадровске послове 1.15, 1.16 УПРАВА ЦАРИНА_ЦАРИНАРНИЦА БЕОГРАД /Одсек за контролу примене царинских прописа 1.17-1.23,				1
	3.2	1.05	УПРАВА ЦАРИНА_ЦАРИНАРНИЦА БЕОГРАД /Одсек за кадровске послове 1.01-1.04 Чајна кухиња Тоалети ЛИФТОВИ 1, 2 СТЕПЕНИШТЕ 1	П4а, П20 П5 П7			1

ДИСПОЗИЦИЈЕ ОЗНАКА_РАДНИ ПРОСТОРИ ПО СЕКТОРИМА

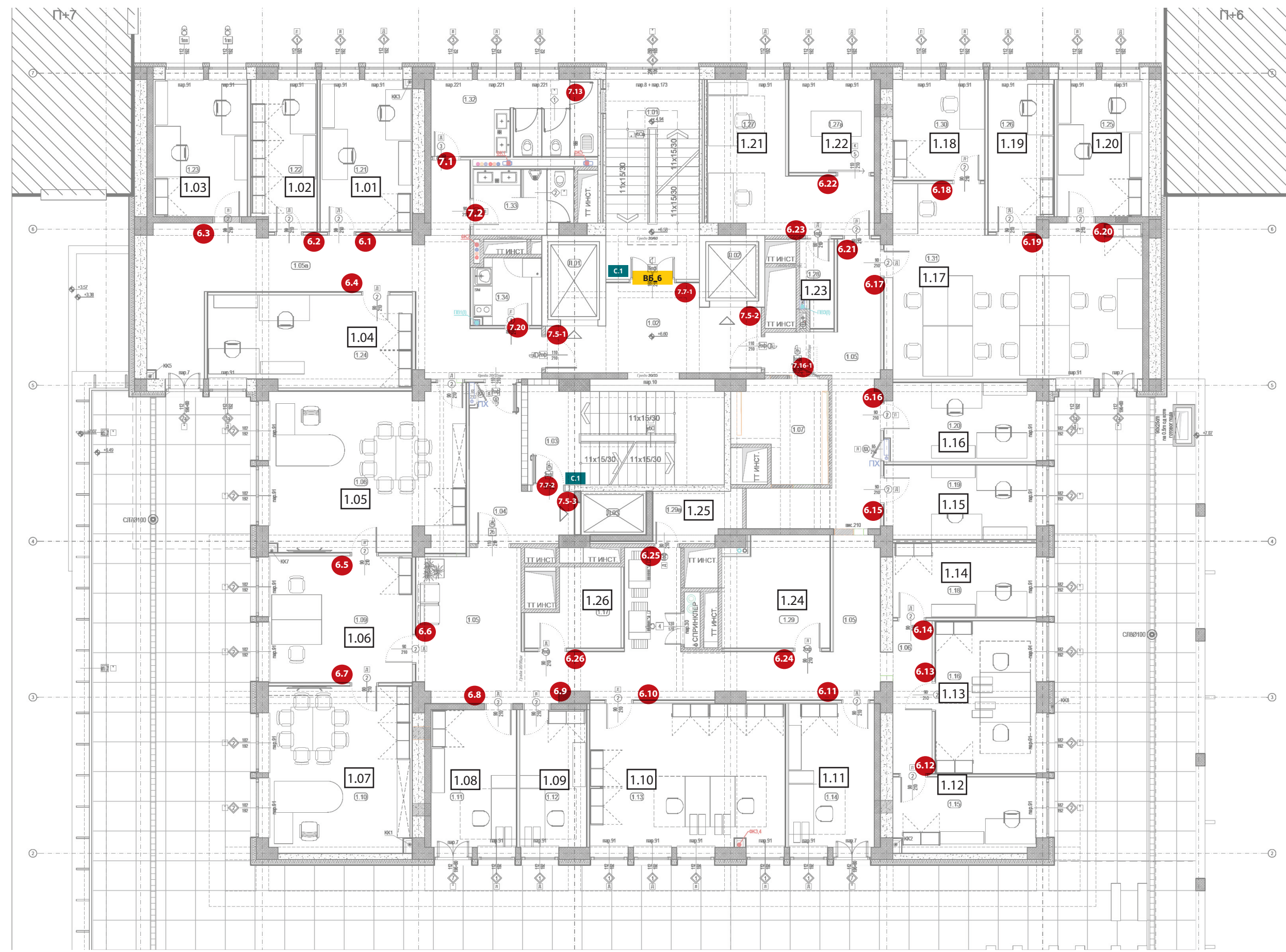





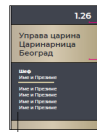
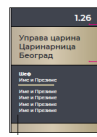
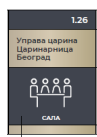
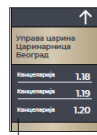
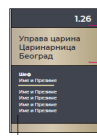
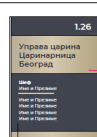
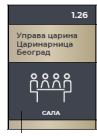

1. СПРАТ				
ШИФРА ОЗНАКЕ	НУМЕРАЦИЈА ПРОСТОРИЈА ЗА ОЗНАЧАВАЊЕ	НУМЕРАЦИЈА ИЗ А-Г ПРОЈЕКТА	НАМЕНА ПРОСТОРИЈЕ	НАПОМЕНА
			ЗАЈЕДНИЧКЕ КОМУНИКАЦИЈЕ И ПРОСТОРИЈЕ	
C1	BB_6	7-1	1.01	СТЕПЕНИШТЕ
			1.02	ЛИФТОВСКИ ПРЕДПРОСТОР
C1		7-2	1.03	СТЕПЕНИШТЕ
			1.04	СТЕПЕНИШНИ ПРЕДПРОСТОР
7-5-1			Л 01	ЛИФТ
7-5-2			Л 02	ЛИФТ
7-5-3			Л 03	ЛИФТ
			КОМУНИКАЦИЈА И ТЕХНИЧКЕ ПРОСТОРИЈЕ СЕКТОРА	
			1.05	ХОДНИК
			1.05a	ХОДНИК
			1.06	ХОДНИК
7-16-1			1.07	ЕЛЕКТРО ПРОСТОРИЈА
			РУКОВОДСТВО ЦАРИНАРНИЦЕ БЕОГРАД	
6-5	1.05	1.08	1.08	КАНЦЕЛАРИЈА
6-6	1.06	1.09	1.09	КАНЦЕЛАРИЈА
6-7	1.07	1.10	1.10	КАНЦЕЛАРИЈА
6-8	1.08	1.11	1.11	КАНЦЕЛАРИЈА
6-9	1.09	0.12	0.12	КАНЦЕЛАРИЈА
6-10	1.10	1.13	1.13	КАНЦЕЛАРИЈА
6-11	1.11	1.14	1.14	КАНЦЕЛАРИЈА
6-12	1.12	1.15	1.15	КАНЦЕЛАРИЈА
6-13	1.13	1.16	1.16	КАНЦЕЛАРИЈА
6-26	1.26	1.17	1.17	ПРИРУЧНА АРХИВА
6-14	1.14	1.18	1.18	КАНЦЕЛАРИЈА
			ОДСЕК ЗА КАДРОВСКЕ ПОСЛОВЕ	
6-15	1.15	1.19	1.19	КАНЦЕЛАРИЈА
6-16	1.16	1.20	1.20	КАНЦЕЛАРИЈА
6-1	1.01	1.21	1.21	КАНЦЕЛАРИЈА

1. СПРАТ				
ШИФРА ОЗНАКЕ	НУМЕРАЦИЈА ПРОСТОРИЈА ЗА ОЗНАЧАВАЊЕ	НУМЕРАЦИЈА ИЗ А-Г ПРОЈЕКТА	НАМЕНА ПРОСТОРИЈЕ	НАПОМЕНА
6-2	1.02	1.22	КАНЦЕЛАРИЈА	
6-3	1.30	1.23	КАНЦЕЛАРИЈА	
6-4	1.04	1.24	КАНЦЕЛАРИЈА	
			ОДСЕК ЗА ИТ	
6-21	1.21	1.27	КАНЦЕЛАРИЈА	
6-22	1.22	1.27a	РАДИОНИЦА ИТ	
6-23	1.23	1.28	ПРИРУЧНА АРХИВА ИТ	
6-24	1.24	1.29	ПРИРУЧНА АРХИВА ИТ	
6-25	1.25	1.29.a	ПРИРУЧНА АРХИВА ИТ	
			ОДСЕК ЗА КОНТРОЛУ ПРИМЕНЕ ЦАРИНСКИХ ПРОПИСА	
6-20	1.20	1.25	КАНЦЕЛАРИЈА	
6-19	1.19	1.26	КАНЦЕЛАРИЈА	
6-18	1.18	1.30	КАНЦЕЛАРИЈА	
6-17	1.17	1.31	КАНЦЕЛАРИЈА	
			ПРОСТОРИЈЕ ОПШТЕ НАМЕНЕ	
7-1	7-13		1.32	ТОАЛЕТ ЖЕНСКИ
7-2			1.33	ТОАЛЕТ МУШКИ
7-20			1.34	ЧАЈНА КУХИЊА
		T1	ТЕРАСА	

шема	шифра	позиција	испис	испис бр.просторије	напомена	количина
	6.1	1.21	УПРАВА ЦАРИНА_ЦАРИНАРНИЦА БЕОГРАД ОДСЕК ЗА КАДРОВСКЕ ПОСЛОВЕ	1.01		1
	6.2	1.22		1.02		1
	6.3	1.23		1.03		1
	6.4	1.24		1.04		1
	6.15	1.19		1.15		1
	6.16	1.20		1.16		1
	6.5-6.14	1.08-1.18	УПРАВА ЦАРИНА_ЦАРИНАРНИЦА БЕОГРАД РУКОВОДСТВО ЦАРИНАРНИЦЕ БЕОГРАД	1.05-1.14		11
	6.26	1.17	УПРАВА ЦАРИНА_ЦАРИНАРНИЦА БЕОГРАД РУКОВОДСТВО ЦАРИНАРНИЦЕ БЕОГРАД	1.26	П9 ПРИРУЧНИ АРХИВ	1
	6.17	1.31	УПРАВА ЦАРИНА_ЦАРИНАРНИЦА БЕОГРАД ОДСЕК ЗА КОНТРОЛУ ПРИМЕНЕ ЦАРИНСКИХ ПРОПИСА Канцеларија 1.17 Канцеларија 1.18 Канцеларија 1.19 Канцеларија 1.20			1
	6.18	1.30		1.18		1
	6.19	1.26		1.19		1
	6.20	1.25		1.20		1
	6.21	1.27	УПРАВА ЦАРИНА_ЦАРИНАРНИЦА БЕОГРАД ОДСЕК ЗА ИТ		+	1
	6.22	1.27a	УПРАВА ЦАРИНА_ЦАРИНАРНИЦА БЕОГРАД ОДСЕК ЗА ИТ	1.22		1
	6.23	1.28	УПРАВА ЦАРИНА_ЦАРИНАРНИЦА БЕОГРАД ОДСЕК ЗА ИТ	1.23	П9 ПРИРУЧНИ АРХИВ	1
	6.24	1.29		1.24		1
	6.25	1.29.a		1.25		1

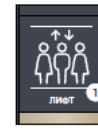
шема	шифра	позиција	испис	испис бр.просторије	напомена	количина
	7.1	1.32	П1 ТОАЛЕТ	/		1
	7.2	1.33	П1 ТОАЛЕТ	/		1
	7.13	1.34	П13 ТРОКАДЕРО	/		1
	7.16-1	1.07	П16 ЕЛЕКТРО СОБА	1.1		1
	7.20	1.34	П20 ЧАЈНА КУХИЊА			1
	ВБ 6	1.01	ГРАФИЧКИ ДИЗАЈН_ВИЗУЕЛНА БАРИЈЕРА			1

шема	шифра	позиција	испис	испис бр.просторије	напомена	количина
	7.7-1	1.01	П7 СТЕПЕНИШТЕ	1		1
	7.7-2	1.03	П7 СТЕПЕНИШТЕ	2		1
	7.5-1	Л1	П5 ЛИФТ 1	1		1
	7.5-2	Л2	П5 ЛИФТ2	2		1
	7.5-3	Л3	П5 ЛИФТ 3	3		1
	С.1	1.01 1.03	1 СПРАТ			2

РЕКАПИТУЛАЦИЈА

ТИП	КОМАДА ОЗНАКЕ
2.1	1
2.2	1
2.1	1
2.2	1
2.3	1
2.4	1
2.5	1
3.1	1
3.2	1
5.1-X	4
K.1-X	1
6.1-X	27
7.1-X	10
C.X	2
ВБ_1,2...	1 КОМ_XXM ²

ДИСПОЗИЦИЈЕ ОЗНАКА_ЗАЈЕДНИЧКЕ КОМУНИКАЦИЈЕ

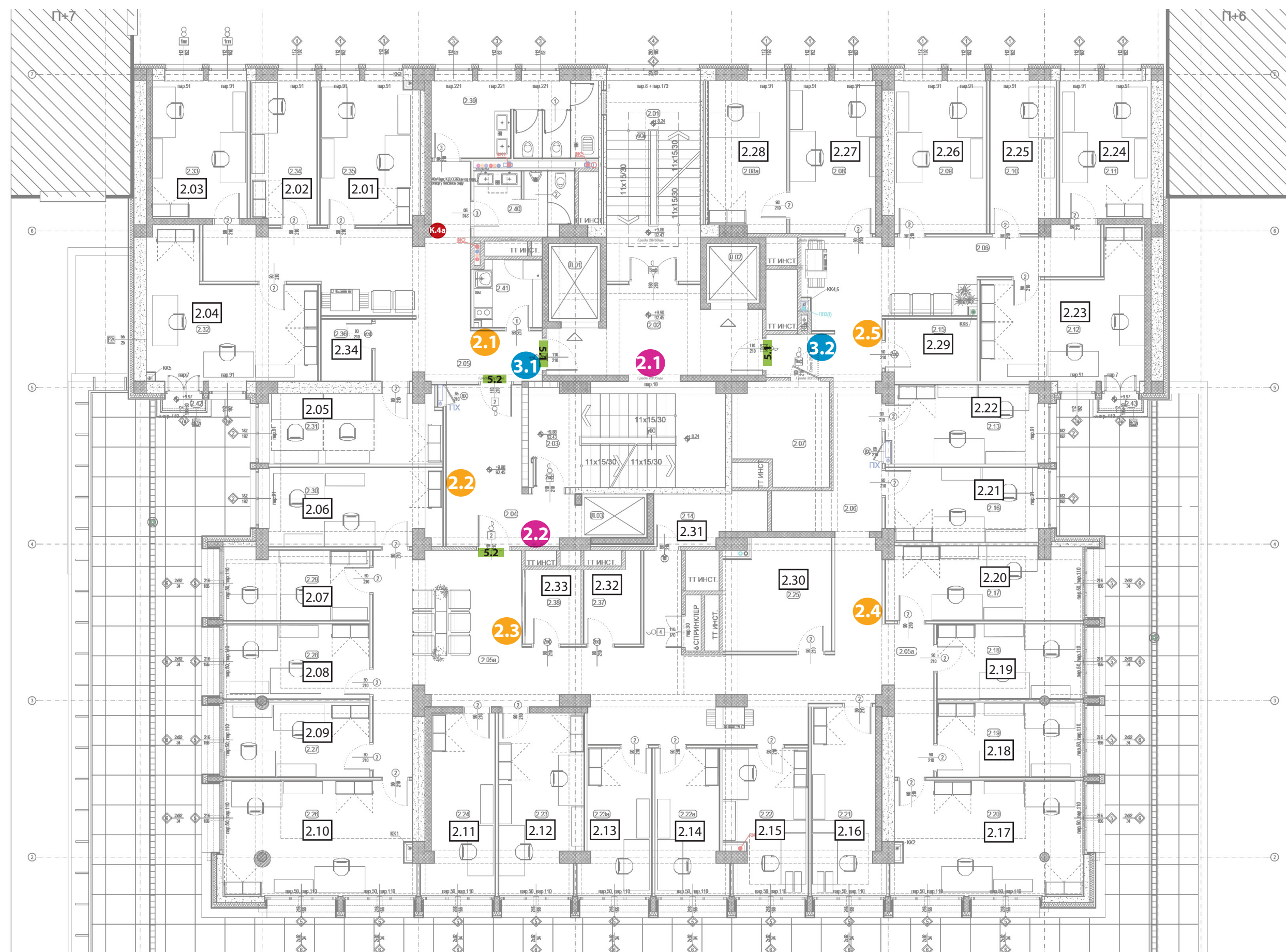

2. СПРАТ				
ШИФРА ОЗНАКЕ	НУМЕРАЦИЈА ПРОСТОРИЈА ЗА ОЗНАЧАВАЊЕ	НУМЕРАЦИЈА ИЗ А-Г ПРОЈЕКТА	НАМЕНА ПРОСТОРИЈЕ	НАПОМЕНА
			ЗАЈЕДНИЧКЕ КОМУНИКАЦИЈЕ	
		2.01	СТЕПЕНИШТЕ	
2.1	5.1	2.02	ЛИФТОВСКИ ПРЕДПРОСТОР	
		2.03	СТЕПЕНИШТЕ	
2.2	2.2	2.04	СТЕПЕНИШНИ ПРЕДПРОСТОР	
5.2				
		Л 01	ЛИФТ	
		Л 02	ЛИФТ	
		Л 03	ЛИФТ	
			КОМУНИКАЦИЈА И ТЕХНИЧКЕ ПРОСТОРИЈЕ СЕКТОРА	
2.3	2.4	2.05a	ХОДНИК	
2.1	3.1	2.05	ХОДНИК	
2.5	3.2	2.06	ХОДНИК	
		2.07	ЕЛЕКТРО ПРОСТОРИЈА	
			ОДСЕК ЗА ПРЕКРШАЈНИ ПОСТУПАК	
		2.27	2.08	КАНЦЕЛАРИЈА
		2.28	2.08a	КАНЦЕЛАРИЈА
		2.26	2.09	КАНЦЕЛАРИЈА
		2.25	2.10	КАНЦЕЛАРИЈА
		2.24	2.11	КАНЦЕЛАРИЈА
		2.23	2.12	КАНЦЕЛАРИЈА
		2.22	2.13	КАНЦЕЛАРИЈА
		2.31	2.14	ПРИРУЧНА АРХИВА
		2.29	2.15	ПРИРУЧНА АРХИВА
			ОДСЕК ЗА ФИНАНСИЈСКО И МАТЕРИЈАЛНО ПОСЛОВАЊЕ	
		2.21	2.16	КАНЦЕЛАРИЈА
		2.20	2.17	КАНЦЕЛАРИЈА
		2.19	2.18	КАНЦЕЛАРИЈА
		2.18	2.19	КАНЦЕЛАРИЈА
		2.17	2.20	КАНЦЕЛАРИЈА
		2.16	2.21	КАНЦЕЛАРИЈА
		2.15	2.22	КАНЦЕЛАРИЈА

2. СПРАТ				
ШИФРА ОЗНАКЕ	НУМЕРАЦИЈА ПРОСТОРИЈА ЗА ОЗНАЧАВАЊЕ	НУМЕРАЦИЈА ИЗ А-Г ПРОЈЕКТА	НАМЕНА ПРОСТОРИЈЕ	НАПОМЕНА
		2.14	2.22a	КАНЦЕЛАРИЈА
		2.12	2.23	КАНЦЕЛАРИЈА
		2.13	2.23a	КАНЦЕЛАРИЈА
		2.11	2.24	КАНЦЕЛАРИЈА
		2.30	2.25	МАГАЦИН ПОТРОШНОГ МАТЕРИЈАЛА
			ОДСЕК ЗА УПРАВНИ ПОСТУПАК	
		2.10	2.26	КАНЦЕЛАРИЈА
		2.09	2.27	КАНЦЕЛАРИЈА
		2.08	2.28	КАНЦЕЛАРИЈА
		2.07	2.29	КАНЦЕЛАРИЈА
		2.06	2.30	КАНЦЕЛАРИЈА
		2.05	2.31	КАНЦЕЛАРИЈА
		2.04	2.32	КАНЦЕЛАРИЈА
		2.03	2.33	КАНЦЕЛАРИЈА
		2.02	2.34	КАНЦЕЛАРИЈА
		2.01	2.35	КАНЦЕЛАРИЈА
		2.34	2.36	ПРИРУЧНА АРХИВА
		2.32	2.37	ПРИРУЧНА АРХИВА
		2.33	2.38	ПРИРУЧНА АРХИВА
			ПРОСТОРИЈЕ ОПШТЕ НАМЕНЕ	
		2.39		ТОАЛЕТ ЖЕНСКИ
		2.40		ТОАЛЕТ МУШКИ
		2.41		ЧАЈНА КУХИЊА
		2.42		ТЕРАСА
		2.43		ТЕРАСА

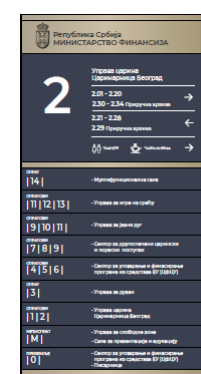
шема	шифра	позиција	испис	П пиктограм	стрелица	напомена	количина
	2.1	2.02	МАЛИ ГРБ Република Србија Министарство финансија	П5 П7		900 мм X1950 мм	1
			2 СПРАТ УПРАВА ЦАРИНА_ЦАРИНАРНИЦА БЕОГРАД Приручна архива 2.01-2.20 Приручна архива 2.30 - 2.34 Приручна архива 2.21-2.28 Приручна архива 1.29 ТОАЛЕТИ, ЧАЈНА КУХИЊА		→ → ← →		

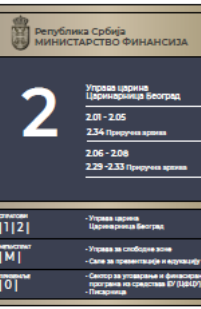
	2.2	2.04	МАЛИ ГРБ Република Србија Министарство финансија	П5 П7		900 мм X1950 мм	1
			2 СПРАТ УПРАВА ЦАРИНА_ЦАРИНАРНИЦА БЕОГРАД Приручна архива 2.01-2.05 Приручна архива 2.34 Приручна архива 2.06-2.28 Приручна архива 1.29-2.33		→ ↑		

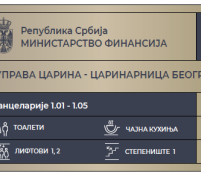
	2.1	2.05	МАЛИ ГРБ Република Србија Министарство финансија				1
			2. СПРАТ УПРАВА ЦАРИНА_ЦАРИНАРНИЦА БЕОГРАД Канцеларије 2.01-2.05 Приручна архива 2.34 Канцеларије 2.21-2.28 Приручна архива 2.29		← ← →		
			ТОАЛЕТИ ЛИФТОВИ 1, 2 СТЕПЕНИШТЕ 1	П4а П5 П7	↑ →		

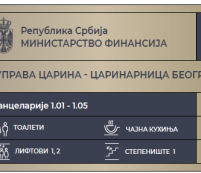
	2.2	2.04	МАЛИ ГРБ Република Србија Министарство финансија				1
			2. СПРАТ УПРАВА ЦАРИНА_ЦАРИНАРНИЦА БЕОГРАД Канцеларије 2.01-2.05 Приручна архива 2.34 Канцеларије 2.06-2.28 Приручна архива 2.29 - 2.33		→ → → ←		
			ТОАЛЕТИ, ЧАЈНА КУХИЊА ЛИФТОВИ 1, 2 СТЕПЕНИШТЕ 1	П4а, П20 П5 П7	→ →		

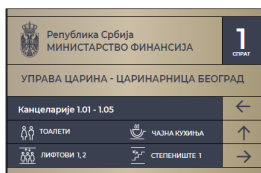
	2.3	2.05a	МАЛИ ГРБ Република Србија Министарство финансија	2. СПРАТ			1
			УПРАВА ЦАРИНА_ЦАРИНАРНИЦА БЕОГРАД Канцеларије 2.01-2.05 Приручна архива 2.34 Канцеларије 2.11-2.12 Канцеларије 2.13-2.28 Приручна архива 2.29 - 2.33		← → ↑		
			ТОАЛЕТИ, ЧАЈНА КУХИЊА ЛИФТОВИ 1, 2 ЛИФТ 3 СТЕПЕНИШТЕ 1 СТЕПЕНИШТЕ 2	П4а, П20 П5 П7	← ←		

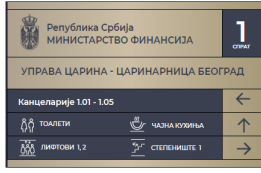
	2.4	2.05a	МАЛИ ГРБ Република Србија Министарство финансија	2. СПРАТ			1
			УПРАВА ЦАРИНА_ЦАРИНАРНИЦА БЕОГРАД Канцеларије 2.01-2.16 Приручна архива 2.30-2.34 Канцеларије 2.17-2.20 Канцеларије 2.21-2.28 Приручна архива 2.29		→ → ←		
			ТОАЛЕТИ, ЧАЈНА КУХИЊА ЛИФТОВИ 1, 2 ЛИФТ 3 СТЕПЕНИШТЕ 1 СТЕПЕНИШТЕ 2	П4а, П20 П5 П7	← → →		

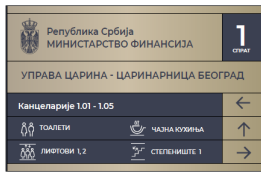
	2.5	2.06	МАЛИ ГРБ Република Србија Министарство финансија	2. СПРАТ			1
			УПРАВА ЦАРИНА_ЦАРИНАРНИЦА БЕОГРАД Канцеларије 2.01-2.22 Приручна архива 2.30- 2.34 Канцеларије 2.23-2.26 Канцеларије 2.27, 2.28		→ → ←		
			ЛИФТ 3 СТЕПЕНИШТЕ 2	П5 П7	→		

	K.4a	2.05	П1, П2				1
---	------	------	--------	--	--	--	---

	5.1	2.02	П5 ЛИФТОВИ 1, 2 П7 СТЕПЕНИШТЕ 1		↑		2
---	-----	------	------------------------------------	--	---	--	---

	5.2	2.04	П5 ЛИФТ 3 П7 СТЕПЕНИШТЕ 2		↑		2
---	-----	------	------------------------------	--	---	--	---

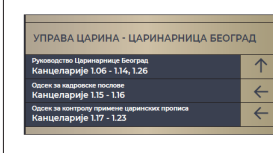
	3.1	2.05	УПРАВА ЦАРИНА_ЦАРИНАРНИЦА БЕОГРАД Одсек за управни поступак 2.06-2.10, 2.32-2.34 Одсек за финансијско и материјално пословање 2.11, 1.21 Одсек за прекршajни поступак 2.22, Одсек за управни поступак 2.23-2.29		↑ ↑ ↑ ←		1
---	-----	------	---	--	------------------	--	---

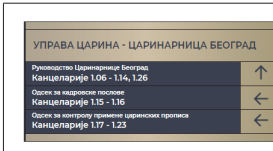
	3.2	2.06	УПРАВА ЦАРИНА_ЦАРИНАРНИЦА БЕОГРАД Одсек за управни поступак 2.01-2.04, 2.34 Чајна кухиња Тоалети ЛИФТОВИ 1, 2 СТЕПЕНИШТЕ 1	П4а, П20 П5 П7	← ← ← ←		1
--	-----	------	---	-------------------------	------------------	--	---

ДИСПОЗИЦИЈЕ ОЗНАКА_РАДНИ ПРОСТОРИ ПО СЕКТОРИМА

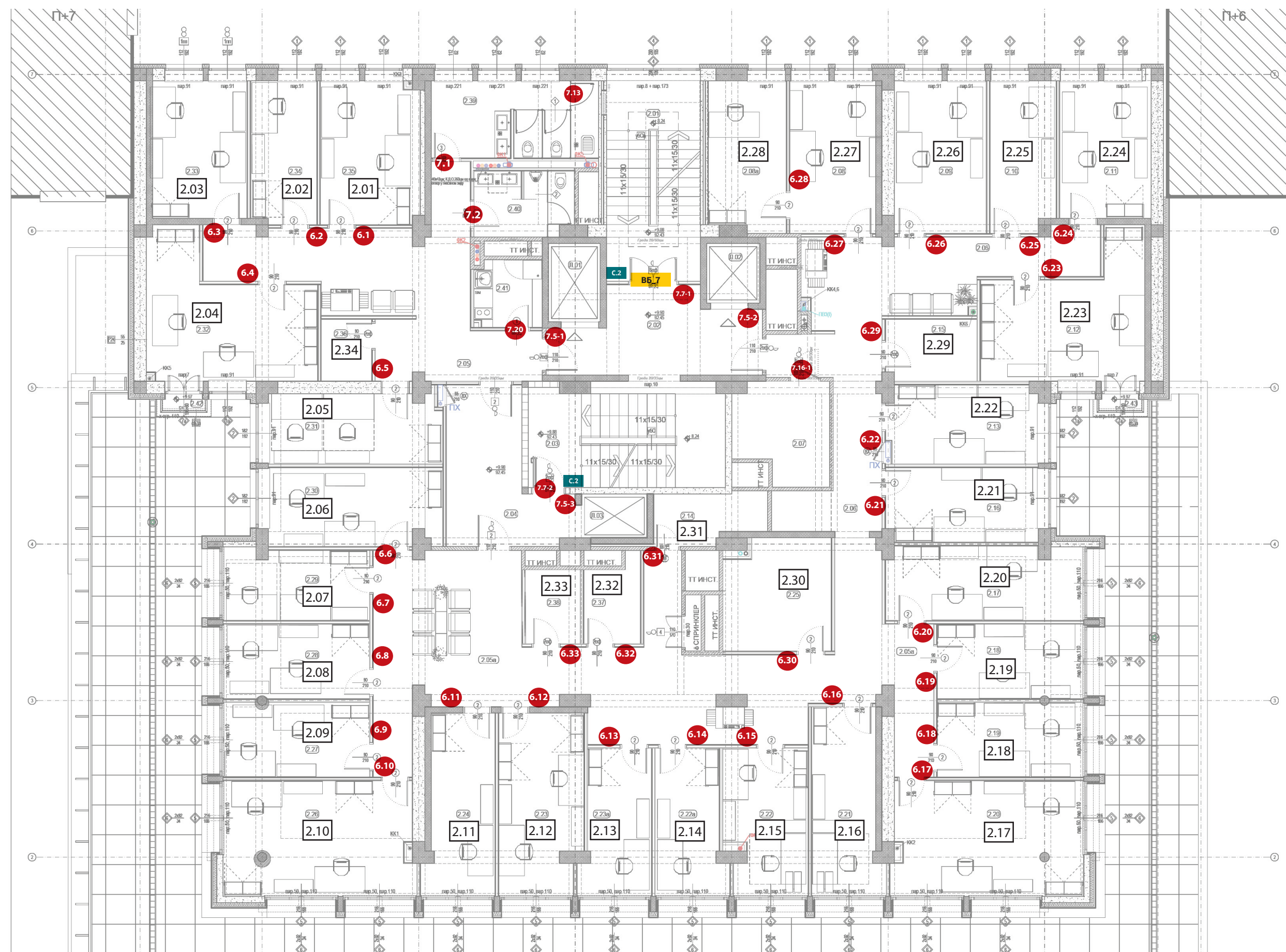

2. СПРАТ

ШИФРА ОЗНАКЕ	НУМЕРАЦИЈА ПРОСТОРИЈА ЗА ОЗНАЧАВАЊЕ	НУМЕРАЦИЈА ИЗ А-Г ПРОЈЕКТА	НАМЕНА ПРОСТОРИЈЕ	НАПОМЕНА	
			ЗАЈЕДНИЧКЕ КОМУНИКАЦИЈЕ		
C2	BB.7	7.7-1	2.01	СТЕПЕНИШТЕ	
			2.02	ЛИФТОВСКИ ПРЕДПРОСТОР	
C2		7.7-2	2.03	СТЕПЕНИШТЕ	
			2.04	СТЕПЕНИШНИ ПРЕДПРОСТОР	
7.5-1			Л 01	ЛИФТ	
7.5-2			Л 02	ЛИФТ	
7.5-3			Л 03	ЛИФТ	
			КОМУНИКАЦИЈА И ТЕХНИЧКЕ ПРОСТОРИЈЕ СЕКТОРА		
			2.05a	ХОДНИК	
			2.05	ХОДНИК	
			2.06	ХОДНИК	
7.16-1			2.07	ЕЛЕКТРО ПРОСТОРИЈА	
			ОДСЕК ЗА ПРЕКРШАЈНИ ПОСТУПАК		
6.27			2.27	КАНЦЕЛАРИЈА	
6.28			2.28	2.08a	КАНЦЕЛАРИЈА
6.26			2.26	2.09	КАНЦЕЛАРИЈА
6.25			2.25	2.10	КАНЦЕЛАРИЈА
6.24			2.24	2.11	КАНЦЕЛАРИЈА
6.23			2.23	2.12	КАНЦЕЛАРИЈА
6.22			2.22	2.13	КАНЦЕЛАРИЈА
6.31			2.31	2.14	ПРИРУЧНА АРХИВА
6.29			2.29	2.15	ПРИРУЧНА АРХИВА
			ОДСЕК ЗА ФИНАНСИЈСКО И МАТЕРИЈАЛНО ПОСЛОВАЊЕ		
6.21			2.21	2.16	КАНЦЕЛАРИЈА
6.20			2.20	2.17	КАНЦЕЛАРИЈА
6.19			2.19	2.18	КАНЦЕЛАРИЈА
6.18			2.18	2.19	КАНЦЕЛАРИЈА
6.17			2.17	2.20	КАНЦЕЛАРИЈА

2. СПРАТ

ШИФРА ОЗНАКЕ	НУМЕРАЦИЈА ПРОСТОРИЈА ЗА ОЗНАЧАВАЊЕ	НУМЕРАЦИЈА ИЗ А-Г ПРОЈЕКТА	НАМЕНА ПРОСТОРИЈЕ	НАПОМЕНА
6.16		2.16	2.21	КАНЦЕЛАРИЈА
6.15		2.15	2.22	КАНЦЕЛАРИЈА
6.14		2.14	2.22a	КАНЦЕЛАРИЈА
6.12		2.12	2.23	КАНЦЕЛАРИЈА
6.13		2.13	2.23a	КАНЦЕЛАРИЈА
6.11		2.11	2.24	КАНЦЕЛАРИЈА
6.30		2.30	2.25	МАГАЦИН ПОТРОШНОГ МАТЕРИЈАЛА
			ОДСЕК ЗА УПРАВНИ ПОСТУПАК	
6.10		2.10	2.26	КАНЦЕЛАРИЈА
6.9		2.09	2.27	КАНЦЕЛАРИЈА
6.8		2.08	2.28	КАНЦЕЛАРИЈА
6.7		2.07	2.29	КАНЦЕЛАРИЈА
6.6		2.06	2.30	КАНЦЕЛАРИЈА
6.5		2.05	2.31	КАНЦЕЛАРИЈА
6.4		2.04	2.32	КАНЦЕЛАРИЈА
6.3		2.03	2.33	КАНЦЕЛАРИЈА
6.2		2.02	2.34	КАНЦЕЛАРИЈА
6.1		2.01	2.35	КАНЦЕЛАРИЈА
6.34		2.34	2.36	ПРИРУЧНА АРХИВА
6.32		2.32	2.37	ПРИРУЧНА АРХИВА
6.33		2.33	2.38	ПРИРУЧНА АРХИВА
			ПРОСТОРИЈЕ ОПШТЕ НАМЕНЕ	
7.1	7.1b		2.39	ТОАЛЕТ ЖЕНСКИ
7.2			2.40	ТОАЛЕТ МУШКИ
7.20			2.41	ЧАЈНА КУХИЊА
			2.42	ТЕРАСА
			2.43	ТЕРАСА

шема	шифра	позиција	испис	испис бр.просторије	напомена	количина
	6.1	2.35	УПРАВА ЦАРИНА_ЦАРИНАРНИЦА БЕОГРАД ОДСЕК ЗА УПРАВНИ ПОСТУПАК	2.01		1
		2.34		2.02		1
		2.33		2.03		1
		2.32		2.04		1
		2.31		2.05		1
		2.30		2.06		1
		2.29		2.07		1
		2.28		2.08		1
		2.27		2.09		1
		2.26		2.10		1
	6.11	2.24	УПРАВА ЦАРИНА_ЦАРИНАРНИЦА БЕОГРАД ОДСЕК ЗА ФИНАНСИЈСКО И МАТЕРИЈАЛНО ПОСЛОВАЊЕ	2.11		1
		2.23		2.12		1
		2.23a		2.13		1
		2.22a		2.14		1
		2.22		2.15		1
		2.21		2.16		1
		2.20		2.17		1
		2.19		2.18		1
		2.18		2.19		1
		2.17		2.20		1
		2.16		2.21		1
	6.22	2.13	УПРАВА ЦАРИНА_ЦАРИНАРНИЦА БЕОГРАД ОДСЕК ЗА ПРЕКРШАЈНИ ПОСТУПАК	2.22		1
		2.12		2.23		1
		2.11		2.24		1
		2.10		2.25		1
		2.09		2.26		1
		2.08		2.27		1
		2.08a		2.28		1
	6.32	2.37	УПРАВА ЦАРИНА_ЦАРИНАРНИЦА БЕОГРАД ОДСЕК ЗА УПРАВНИ ПОСТУПАК	2.32		1
		2.38		2.33		1
		2.36		2.34		1
	6.30	2.25	УПРАВА ЦАРИНА_ЦАРИНАРНИЦА БЕОГРАД ОДСЕК ЗА ФИНАНСИЈСКО И МАТЕРИЈАЛНО ПОСЛОВАЊЕ	2.30		1

шема	шифра	позиција	испис	испис бр.просторије	напомена	количина
	6.29	2.15	УПРАВА ЦАРИНА_ЦАРИНАРНИЦА БЕОГРАД ОДСЕК ЗА ПРЕКРШАЈНИ ПОСТУПАК	2.29		1
		2.14		2.31		1
	7.1	2.39	П1 ТОАЛЕТ	/		1
	7.2	2.40	П1 ТОАЛЕТ	/		1
	7.13	2.39	П13 ТРОКАДЕРО	/		1
	7.16-1	2.07	П16 ЕЛЕКТРО СОБА	2.1		1
	7.20	2.41	П20 ЧАЈНА КУХИЈА			1
	ВБ 7	2.01	ГРАФИЧКИ ДИЗАЈН_ВИЗУЕЛНА БАРИЈЕРА			1

шема	шифра	позиција	испис	испис бр.просторије	напомена	количина
	7.7-1	2.01	П7 СТЕПЕНИШТЕ	1		1
	7.7-2	2.03	П7 СТЕПЕНИШТЕ	2		1
	7.5-1	Л1	П5 ЛИФТ 1	1		1
	7.5-2	Л2	П5 ЛИФТ 2	2		1
	7.5-3	Л3	П5 ЛИФТ 3	3		1
	С.2	2.01 2.03	2 СПРАТ			2

РЕКАПИТУЛАЦИЈА

ТИП	КОМАДА ОЗНАКЕ
2.1	1
2.2	1
2.1	1
2.2	1
2.3	1
2.4	1
2.5	1
3.1	1
3.2	1
5.1-X	4
K.1-X	1
6.1-X	34
7.1-X	10
C.X	2
ВБ_1,2...	1 КОМ_XXM ²

ДИСПОЗИЦИЈЕ ОЗНАКА_ЗАЈЕДНИЧКЕ КОМУНИКАЦИЈЕ

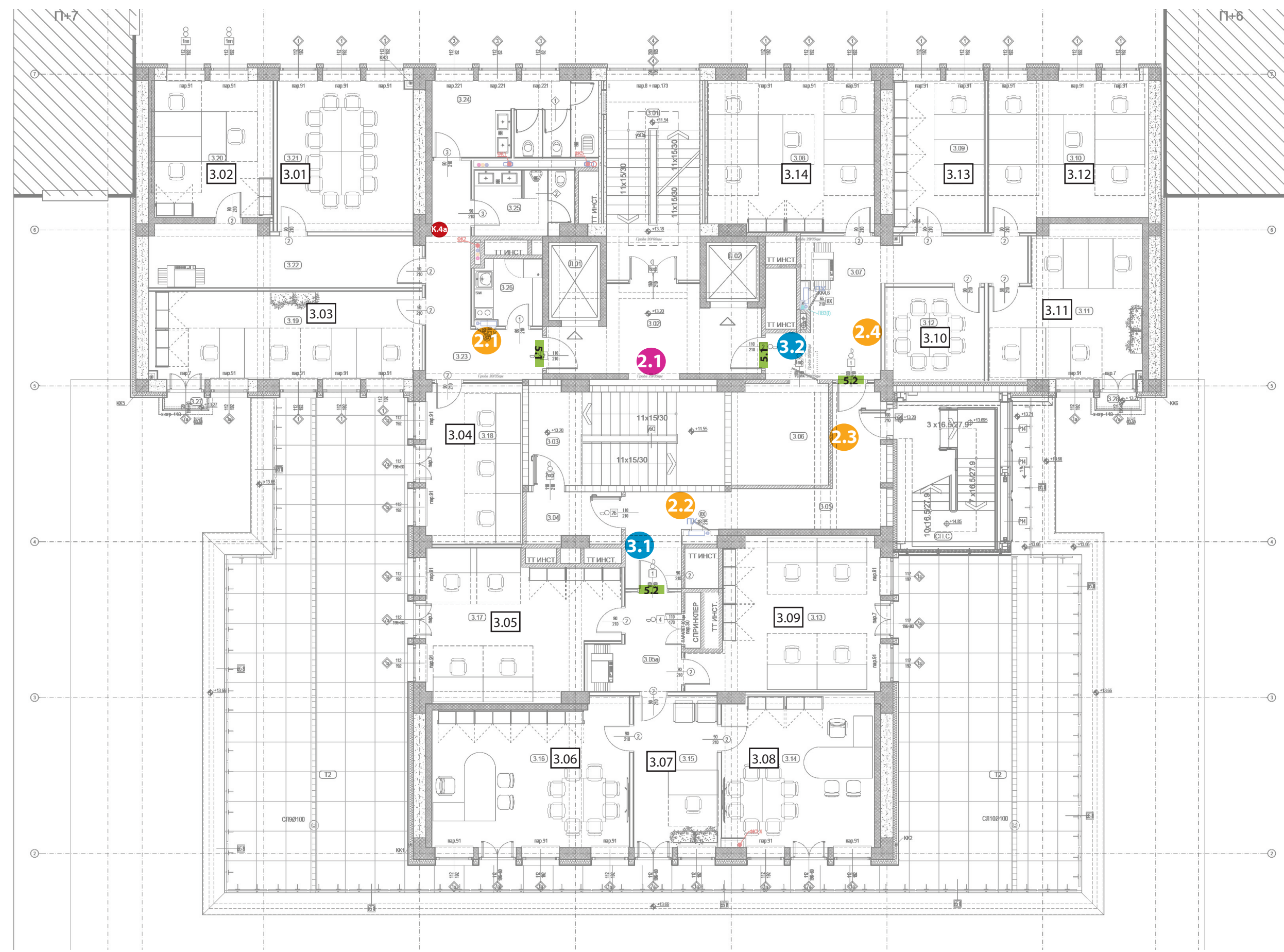

3. СПРАТ				
ШИФРА ОЗНАКЕ	НУМЕРАЦИЈА ПРОСТОРИЈА ЗА ОЗНАЧАВАЊЕ	НУМЕРАЦИЈА ИЗ А-Г ПРОЈЕКТА	НАМЕНА ПРОСТОРИЈЕ	НАПОМЕНА
			ЗАЈЕДНИЧКЕ КОМУНИКАЦИЈЕ	
		3.01	СТЕПЕНИШТЕ	
2.1	5.1	3.02	ЛИФТОВСКИ ПРЕДПРОСТОР	
		3.03	СТЕПЕНИШТЕ	
		3.04	СТЕПЕНИШНИ ПРЕДПРОСТОР	
		Л 01	ЛИФТ	
		Л 02	ЛИФТ	
			КОМУНИКАЦИЈА И ТЕХНИЧКЕ ПРОСТОРИЈЕ СЕКТОРА	
2.2	2.3	3.05	ХОДНИК	
3.1	5.2			
		3.05a	ХОДНИК	
		3.06	ЕЛЕКТРО ПРОСТОРИЈА	
			УПРАВА ЗА ДУВАН	
2.4	3.2	3.07	ХОДНИК	
		3.14	3.08	КАНЦЕЛАРИЈА
		3.13	3.09	КАНЦЕЛАРИЈА
		3.12	3.10	КАНЦЕЛАРИЈА
		3.11	3.11	КАНЦЕЛАРИЈА
		3.10	3.12	КАНЦЕЛАРИЈА ЗА САСТАНКЕ
		30.9	3.13	КАНЦЕЛАРИЈА
		3.08	3.14	ЗАМЕНИК ДИРЕКТОРА
		3.07	3.15	СЕКРЕТАРИЦА
		3.06	3.16	ДИРЕКТОР
		3.05	3.17	КАНЦЕЛАРИЈА
		3.04	3.18	КАНЦЕЛАРИЈА
		3.03	3.19	КАНЦЕЛАРИЈА
		3.02	3.20	КАНЦЕЛАРИЈА
		3.01	3.21	САЛА ЗА САСТАНКЕ
		3.22	ХОДНИК	
			ПРОСТОРИЈЕ ОПШТЕ НАМЕНЕ	
2.1	К.4b	3.23	ХОДНИК	
		3.24	ТОАЛЕТ ЖЕНСКИ	
		3.25	ТОАЛЕТ МУШКИ	

3. СПРАТ				
ШИФРА ОЗНАКЕ	НУМЕРАЦИЈА ПРОСТОРИЈА ЗА ОЗНАЧАВАЊЕ	НУМЕРАЦИЈА ИЗ А-Г ПРОЈЕКТА	НАМЕНА ПРОСТОРИЈЕ	НАПОМЕНА
		3.26	ЧАЈНА КУХИЊА	
		T2	ТЕРАСА	
		3.27	ТЕРАСА	
		3.28	ТЕРАСА	
		СП.С.	СПОЉНО СТЕПЕНИШТЕ	

шема	шифра	позиција	испис	П пиктограм	стрелица	напомена	количина
	2.1	3.02	МАЛИ ГРБ Република Србија Министарство финансија	П5 П7		900 мм X1950 мм	1
			3 СПРАТ УПРАВА ЗА ДУВАН	CS 3.01-3.04 CS 3.05-3.14	↔	ТОАЛЕТИ, ЧАЈНА КУХИЊА	
				П4а, П20	→		

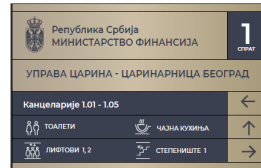
	2.1	3.23	МАЛИ ГРБ Република Србија Министарство финансија	3. СПРАТ			1
			УПРАВА ЗА ДУВАН Канцеларије 3.02, 3.03 Сала 3.01 Канцеларије 3.05-3.09, 3.11-3.14 Сала 3.10		← ↔ ↔		
			ТОАЛЕТИ ЛИФТОВИ 1, 2 СТЕПЕНИШТЕ 1 СТЕПЕНИШТЕ 2 СТЕПЕНИШТЕ 3	П4а П5 П7	↔ ↔ ↔		

	2.2	3.05	МАЛИ ГРБ Република Србија Министарство финансија	3. СПРАТ			1
			УПРАВА ЗА ДУВАН Канцеларије 3.02-3.04, 3.11-3.14 Сале 3.01, 3.10		→		
			ТОАЛЕТИ, ЧАЈНА КУХИЊА ЛИФТОВИ 1, 2 СТЕПЕНИШТЕ 1 СТЕПЕНИШТЕ 2 СТЕПЕНИШТЕ 3	П4а, П20 П5 П7	↔ ↔ ↔		

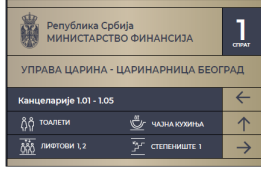
шема	шифра	позиција	испис	П пиктограм	стрелица	напомена	количина
	2.3	3.05	МАЛИ ГРБ Република Србија Министарство финансија	3. СПРАТ			1
			УПРАВА ЗА ДУВАН Канцеларије 3.02-3.04, 3.11-3.14 Сале 3.01, 3.10 Канцеларије 3.05-3.09		↔ ↔		
			ТОАЛЕТИ, ЧАЈНА КУХИЊА ЛИФТОВИ 1, 2 СТЕПЕНИШТЕ 1 СТЕПЕНИШТЕ 2	П4а, П20 П5 П7	↔ ↔ ↔		

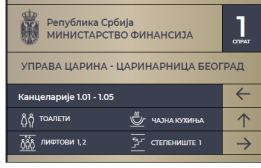
	2.4	3.07	МАЛИ ГРБ Република Србија Министарство финансија	3. СПРАТ			1
			УПРАВА ЗА ДУВАН Канцеларије 3.05-3.09 Канцеларије 3.11-3.14 Сала 3.10		↔ ↔		
			СТЕПЕНИШТЕ 2 СТЕПЕНИШТЕ 3	П7	→		

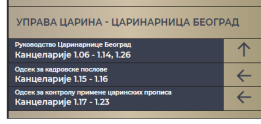
	3.1	3.05	УПРАВА ЗА ДУВАН 3.05-3.09		←		1
---	-----	------	---------------------------	--	---	--	---

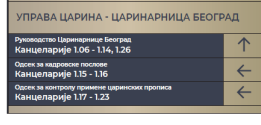
	3.2	3.07	УПРАВА ЗА ДУВАН 3.05-3.09 Чајна кухиња Тоалети	П4а, П20 П5 П7	← ← ←		1
			ЛИФТОВИ 1, 2 СТЕПЕНИШТЕ 1				

шема	шифра	позиција	испис	П пиктограм	стрелица	напомена	количина
	К.4а	3.23	П1, П2				1

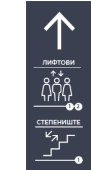
	5.1	3.02	П5 ЛИФТОВИ 1, 2 П7 СТЕПЕНИШТЕ 1		↑		2
---	-----	------	------------------------------------	--	---	--	---

	5.2	3.05	П7 СТЕПЕНИШТЕ 2, 3		↑		2
---	-----	------	--------------------	--	---	--	---

ДИСПОЗИЦИЈЕ ОЗНАКА_РАДНИ ПРОСТОРИ ПО СЕКТОРИМА

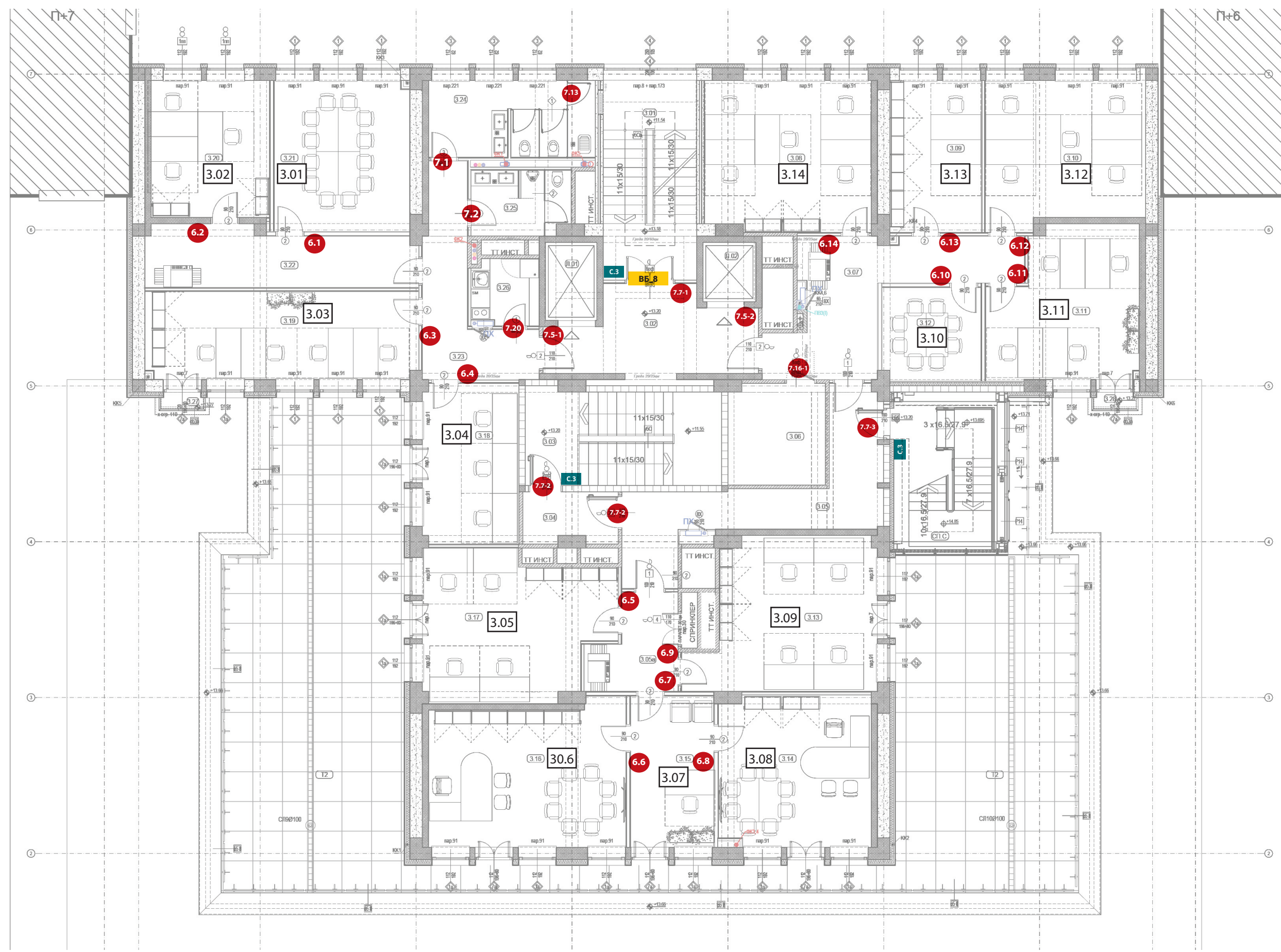





3. СПРАТ



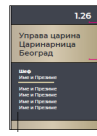

ШИФРА ОЗНАКЕ	НУМЕРАЦИЈА ПРОСТОРИЈА ЗА ОЗНАЧАВАЊЕ	НУМЕРАЦИЈА ИЗ А-Г ПРОЈЕКТА	НАМЕНА ПРОСТОРИЈЕ	НАПОМЕНА
			ЗАЈЕДНИЧКЕ КОМУНИКАЦИЈЕ	
		3.01	СТЕПЕНИШТЕ	
с2	ВБ_8	7.7-1		
		3.02	ЛИФТОВСКИ ПРЕДПРОСТОР	
		3.03	СТЕПЕНИШТЕ	
с2	7.7-2			
		3.04	СТЕПЕНИШНИ ПРЕДПРОСТОР	
7.5-1		Л 01	ЛИФТ	
7.5-2		Л 02	ЛИФТ	
			КОМУНИКАЦИЈА И ТЕХНИЧКЕ ПРОСТОРИЈЕ СЕКТОРА	
		3.05	ХОДНИК	
		3.05a	ХОДНИК	
7.16-1		3.06	ЕЛЕКТРО ПРОСТОРИЈА	
			УПРАВА ЗА ДУВАН	
		3.07	ХОДНИК	
6.14	3.14	3.08	КАНЦЕЛАРИЈА	
6.13	3.13	3.09	КАНЦЕЛАРИЈА	
6.12	3.12	3.10	КАНЦЕЛАРИЈА	
6.11	3.11	3.11	КАНЦЕЛАРИЈА	
6.10	3.10	3.12	КАНЦЕЛАРИЈА ЗА САСТАНКЕ	
6.9	3.09	3.13	КАНЦЕЛАРИЈА	
6.8	3.08	3.14	ЗАМЕНИК ДИРЕКТОРА	
6.7	3.07	3.15	СЕКРЕТАРИЦА	
6.6	3.06	3.16	ДИРЕКТОР	
6.5	3.05	3.17	КАНЦЕЛАРИЈА	
6.4	3.04	3.18	КАНЦЕЛАРИЈА	
6.3	3.03	3.19	КАНЦЕЛАРИЈА	
6.2	3.02	3.20	КАНЦЕЛАРИЈА	
6.1	3.01	3.21	САЛА ЗА САСТАНКЕ	
		3.22	ХОДНИК	
			ПРОСТОРИЈЕ ОПШТЕ НАМЕНЕ	
		3.23	ХОДНИК	

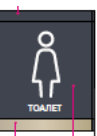
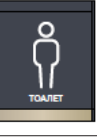
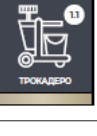
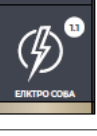
3. СПРАТ

ШИФРА ОЗНАКЕ	НУМЕРАЦИЈА ПРОСТОРИЈА ЗА ОЗНАЧАВАЊЕ	НУМЕРАЦИЈА ИЗ А-Г ПРОЈЕКТА	НАМЕНА ПРОСТОРИЈЕ	НАПОМЕНА
7.1	7.13	3.24	ТОАЛЕТ ЖЕНСКИ	
7.2		3.25	ТОАЛЕТ МУШКИ	
7.2		3.26	ЧАЈНА КУХИЈА	
		T2	ТЕРАСА	
		3.27	ТЕРАСА	
		3.28	ТЕРАСА	
с3	7.7-3	СП.С.	СПОЉНО СТЕПЕНИШТЕ	

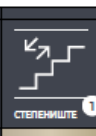
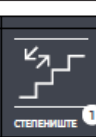
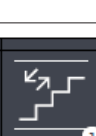
шема	шифра	позиција	испис	испис бр.просторије	напомена	количина		
	6.2	3.20	УПРАВА ЗА ДУВАН	3.02		1		
	6.3	3.19		3.03		1		
	6.4	3.18		3.04		1		
	6.5	3.17		3.05		1		
	6.6	3.16		3.06		1		
	6.7	3.15		3.07		1		
	6.8	3.14		3.08		1		
	6.9	3.13		3.09		1		
	6.11	3.13		3.11		1		
	6.12	3.13		3.12		1		
	6.13	3.13		3.13		1		
	6.14	3.13		3.14		1		
	6.1	3.21	УПРАВА ЗА ДУВАН	3.01		1		
	6.10	3.12		П11 САЛА		3.10	1	

шема	шифра	позиција	испис	испис бр.просторије	напомена	количина
	7.1	3.24	П1 ТОАЛЕТ	/		1
	7.2	3.25	П1 ТОАЛЕТ	/		1
	7.13	3.24	П13 ТРОКАДЕРО	/		1
	7.16-1	3.06	П16 ЕЛЕКТРО СОБА	3.1		1
	7.20	3.26	П20 ЧАЈНА КУХИЊА			1
	ВБ 8	3.01	ГРАФИЧКИ ДИЗАЈН_ВИЗУЕЛНА БАРИЈЕРА			1

шема	шифра	позиција	испис	испис бр.просторије	напомена	количина
	7.7-1	3.01	П7 СТЕПЕНИШТЕ	1		1
	7.7-2	3.03	П7 СТЕПЕНИШТЕ	2		1
	7.7-2	СП.С.	П7 СТЕПЕНИШТЕ	3		1
	7.5-1	Л1	П5 ЛИФТ 1	1		1
	7.5-2	Л2	П5 ЛИФТ 2	2		1
	С.3	3.01 3.03 СП.С	3 СПРАТ			3

РЕКАПИТУЛАЦИЈА

ТИП	КОМАДА ОЗНАКЕ
2.1	1
2.1	1
2.2	1
2.3	1
2.4	1
3.1	1
3.2	1
5.1-Х	4
К.1-Х	1
6.1-Х	14
7.1-Х	10
С.Х	3
ВБ_1,2...	1 ком_ХХм ²

ДИСПОЗИЦИЈЕ ОЗНАКА_ЗАЈЕДНИЧКЕ КОМУНИКАЦИЈЕ

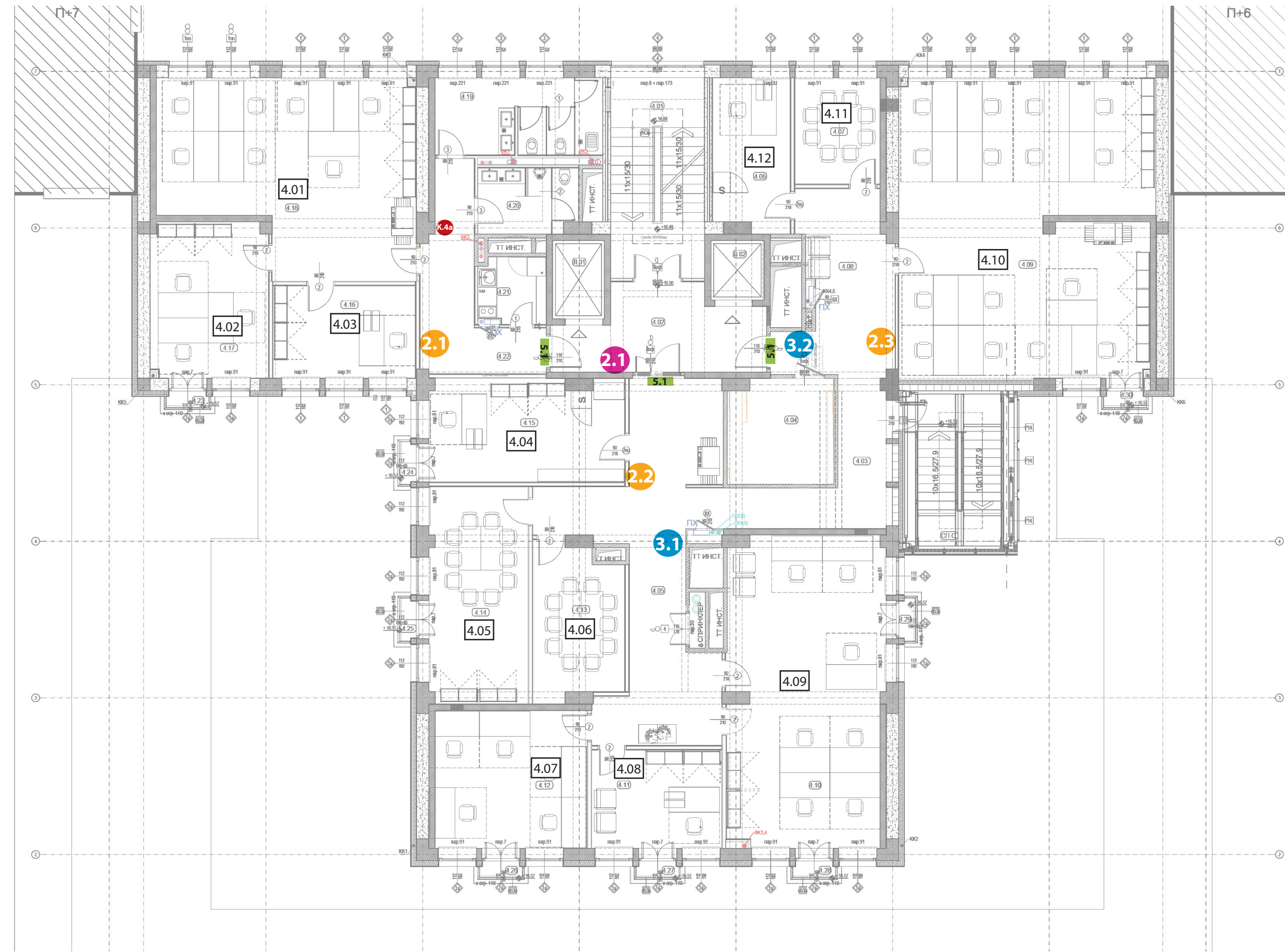

4. СПРАТ

ШИФРА ОЗНАКЕ	НУМЕРАЦИЈА ПРОСТОРИЈА ЗА ОЗНАЧАВАЊЕ	НУМЕРАЦИЈА ИЗ А-Г ПРОЈЕКТА	НАМЕНА ПРОСТОРИЈЕ	НАПОМЕНА
			ЗАЈЕДНИЧКЕ КОМУНИКАЦИЈЕ	
		4.01	СТЕПЕНИШТЕ	
2.1	5.1	4.02	ЛИФТОВСКИ ПРЕДПРОСТОР	
		Л 01	ЛИФТ	
		Л 02	ЛИФТ	
			КОМУНИКАЦИЈА И ТЕХНИЧКЕ ПРОСТОРИЈЕ СЕКТОРА	
		4.03	СТЕПЕНИШТЕ	
		4.04	ЕЛЕКТРО ПРОСТОРИЈА	
2.2	3.1	4.05	ХОДНИК	
			ЦФЦУ	
		4.12	НАЧЕЛНИК ЕЦ	
		4.11	САЛА ЗА САСТАНКЕ	
2.3	3.2	4.08	КАНЦЕЛАРИЈСКИ ПРЕДПРОСТОР	
		4.10	ЕЦ	
		4.09	ИЦ	
		4.08	НАЧЕЛНИК ИЦ	
		4.07	ОЦ	
		4.06	ФМЦА САЛА ЗА САСТАНКЕ	
		4.05	ОЦ САЛА ЗА САСТАНКЕ	
		4.04	НАЧЕЛНИК ОЦ	
		4.03	НАЧЕЛНИК ИПА	
		4.02	ИПА-ХИЦ	
		4.01	КОНСУЛТАНТИ	
			ПРОСТОРИЈЕ ОПШТЕ НАМЕНЕ	
		4.19	ТОАЛЕТ ЖЕНСКИ	
		4.20	ТОАЛЕТ МУШКИ	
		4.21	ЧАЈНА КУХИЊА	
2.1	6.4	4.22	ХОДНИК	
		4.23	ТЕРАСА	
		4.24	ТЕРАСА	
		4.25	ТЕРАСА	
		4.26	ТЕРАСА	

4. СПРАТ

ШИФРА ОЗНАКЕ	НУМЕРАЦИЈА ПРОСТОРИЈА ЗА ОЗНАЧАВАЊЕ	НУМЕРАЦИЈА ИЗ А-Г ПРОЈЕКТА	НАМЕНА ПРОСТОРИЈЕ	НАПОМЕНА
		4.27	ТЕРАСА	
		4.28	ТЕРАСА	
		4.29	ТЕРАСА	
		4.30	ТЕРАСА	
			СПОЉНЕ ПОВРШИНЕ	
		СП.С.	СПОЉНО СТЕПЕНИШТЕ	

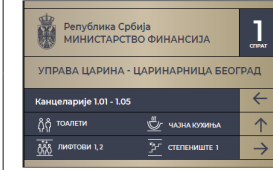

шема	шифра	позиција	испис	П пиктограм	стрелица	напомена	количина
	2.1	4.02	МАЛИ ГРБ Република Србија Министарство финансија	П5 П7		900 мм X1950 мм	1
			4 СПРАТ ЦФЦУ /CFCSU				
				П4а, П20	→		

	2.1	4.22	МАЛИ ГРБ Република Србија Министарство финансија	4. СПРАТ			1	
			ЦФЦУ /CFCSU Канцеларије 4.01 - 4.03 Сале 4.05, 4.06, 4.11					→ →
			ТОАЛЕТИ					П4а →

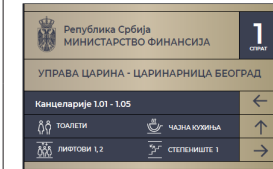
	2.2	4.05	МАЛИ ГРБ Република Србија Министарство финансија	4. СПРАТ			1	
			ЦФЦУ /CFCSU Канцеларије 4.01 - 4.03 Сале 4.05, 4.06 Канцеларије 4.07-4.09					→ ← →
			ТОАЛЕТИ, ЧАЈНА КУХИЊА ЛИФТОВИ 1, 2 СТЕПЕНИШТЕ 1					П4а, П20 П5 П7 → →

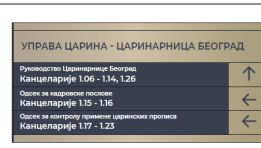
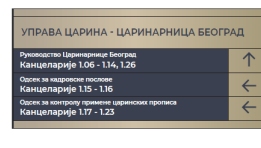
	2.3	4.08	МАЛИ ГРБ Република Србија Министарство финансија	4. СПРАТ			1	
			ЦФЦУ /CFCSU Канцеларије 4.10, 4.12 Сала 4.11 Канцеларије 4.07-4.09 Канцеларије 4.04, 4.07-4.09 Сале 4.05, 4.06					← ← → →
			СТЕПЕНИШТЕЗ					П7 →

шема	шифра	позиција	испис	П пиктограм	стрелица	напомена	количина
	3.1	4.05	ЦФЦУ 4.10-4.12 4.07-4.09				1
	3.2	4.08	ЦФЦУ 4.01-4.03 Чајна кухиња Тоалети	П4а, П20	← ← ←		1

шема	шифра	позиција	испис	П пиктограм	стрелица	напомена	количина
	K.4a	4.22	П1, П2				1
	5.1	4.02	П5 ЛИФТОВИ 1, 2 П7 СТЕПЕНИШТЕ 1		↑		3

ДИСПОЗИЦИЈЕ ОЗНАКА_РАДНИ ПРОСТОРИ ПО СЕКТОРИМА

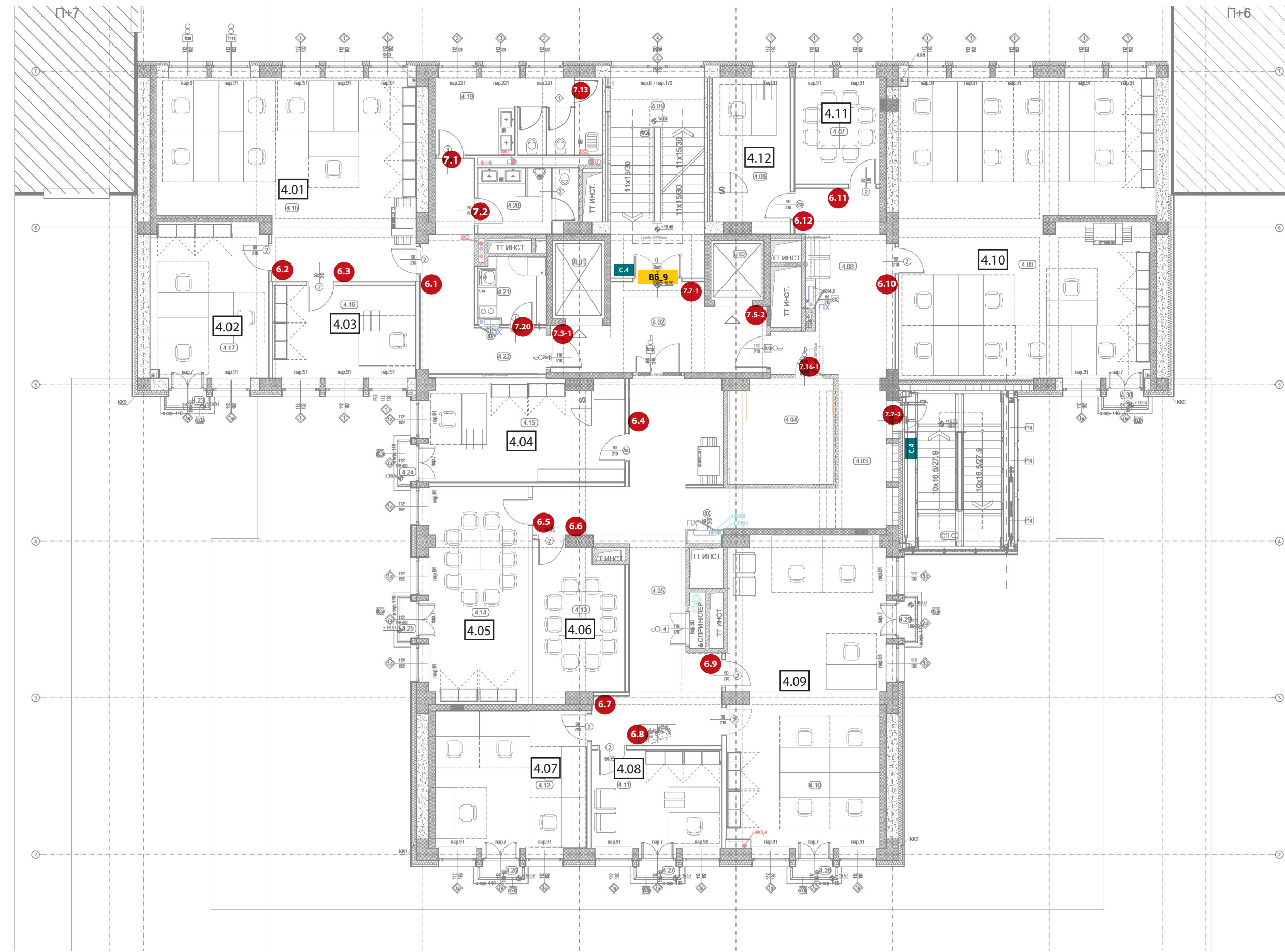





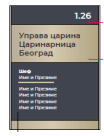

4. СПРАТ				
ШИФРА ОЗНАКЕ	НУМЕРАЦИЈА ПРОСТОРИЈА ЗА ОЗНАЧАВАЊЕ	НУМЕРАЦИЈА ИЗ А-Г ПРОЈЕКТА	НАМЕНА ПРОСТОРИЈЕ	НАПОМЕНА
ЗАЈЕДНИЧКЕ КОМУНИКАЦИЈЕ				
С4	ВБ_9	7-7-1	4.01	СТЕПЕНИШТЕ
			4.02	ЛИФТОВСКИ ПРЕДПРОСТОР
			Л 01	ЛИФТ
			Л 02	ЛИФТ
КОМУНИКАЦИЈА И ТЕХНИЧКЕ ПРОСТОРИЈЕ СЕКТОРА				
			4.03	СТЕПЕНИШТЕ
			4.04	ЕЛЕКТРО ПРОСТОРИЈА
			4.05	ХОДНИК
ЦФЦУ				
			4.06	НАЧЕЛНИК ЕЦ
			4.07	САЛА ЗА САСТАНКЕ
			4.08	КАНЦЕЛАРИЈСКИ ПРЕДПРОСТОР
			4.09	ЕЦ
			4.10	ИЦ
			4.11	НАЧЕЛНИК ИЦ
			4.12	ОЦ
			4.13	ФМЦА САЛА ЗА САСТАНКЕ
			4.14	ОЦ САЛА ЗА САСТАНКЕ
			4.15	НАЧЕЛНИК ОЦ
			4.16	НАЧЕЛНИК ИПА
			4.17	ИПА-ХИЦ
			4.18	КОНСУЛТАНТИ
ПРОСТОРИЈЕ ОПШТЕ НАМЕНЕ				
			4.19	ТОАЛЕТ ЖЕНСКИ
			4.20	ТОАЛЕТ МУШКИ
			4.21	ЧАЈНА КУХИЊА
			4.22	ХОДНИК
			4.23	ТЕРАСА

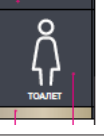
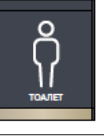
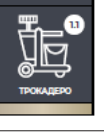
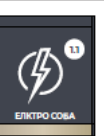
4. СПРАТ				
ШИФРА ОЗНАКЕ	НУМЕРАЦИЈА ПРОСТОРИЈА ЗА ОЗНАЧАВАЊЕ	НУМЕРАЦИЈА ИЗ А-Г ПРОЈЕКТА	НАМЕНА ПРОСТОРИЈЕ	НАПОМЕНА
			4.24	ТЕРАСА
			4.25	ТЕРАСА
			4.26	ТЕРАСА
			4.27	ТЕРАСА
			4.28	ТЕРАСА
			4.29	ТЕРАСА
			4.30	ТЕРАСА
СПОЉНЕ ПОВРШИНЕ				
С4	7-7-3		СП.С.	СПОЉНО СТЕПЕНИШТЕ

шема	шифра	позиција	испис	испис бр.просторије	напомена	количина	
	6.1	4.18	ЦФЦУ /CFCU	4.01		1	
	6.2	4.17		4.02		1	
	6.3	4.16		4.03		1	
	6.4	4.15		4.04		1	
	6.7	4.12		4.07		1	
	6.8	4.11		4.08		1	
	6.9	4.10		4.09		1	
	6.10	4.09		4.10		1	
	6.12	4.06		4.12		1	

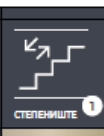
шема	шифра	позиција	испис	испис бр.просторије	напомена	количина
	6.5	4.14	ЦФЦУ /CFCU	4.05		1
	6.6	4.13		4.06		1
	6.11	4.11		4.11		1

шема	шифра	позиција	испис	испис бр.просторије	напомена	количина
	7.1	4.19	П1 ТОАЛЕТ	/		1
	7.2	4.20	П1 ТОАЛЕТ	/		1
	7.13	4.19	П13 ТРОКАДЕРО	/		1
	7.16-1	4.04	П16 ЕЛЕКТРО СОБА	4.1		1
	7.20	4.21	П20 ЧАЈНА КУХИЊА			1
	ВБ 9	4.01	ГРАФИЧКИ ДИЗАЈН_ВИЗУЕЛНА БАРИЈЕРА			1

шема	шифра	позиција	испис	испис бр.просторије	напомена	количина
	7.7-1	4.01	П7 СТЕПЕНИШТЕ	1		1
	7.7-2	СП.С.	П7 СТЕПЕНИШТЕ	3		1
	7.5-1	Л1	П5 ЛИФТ 1	1		1
	7.5-2	Л2	П5 ЛИФТ 2	2		1
	С.4	4.01 СП.С	4 СПРАТ			2

РЕКАПИТУЛАЦИЈА

ТИП	КОМАДА ОЗНАКЕ
2.1	1
2.1	1
2.2	1
2.3	1
3.1	1
3.2	1
5.1-X	3
K.1-X	1
6.1-X	12
7.1-X	9
C.X	2
ВБ_1,2...	1 ком_XXм ²

ДИСПОЗИЦИЈЕ ОЗНАКА_ЗАЈЕДНИЧКЕ КОМУНИКАЦИЈЕ

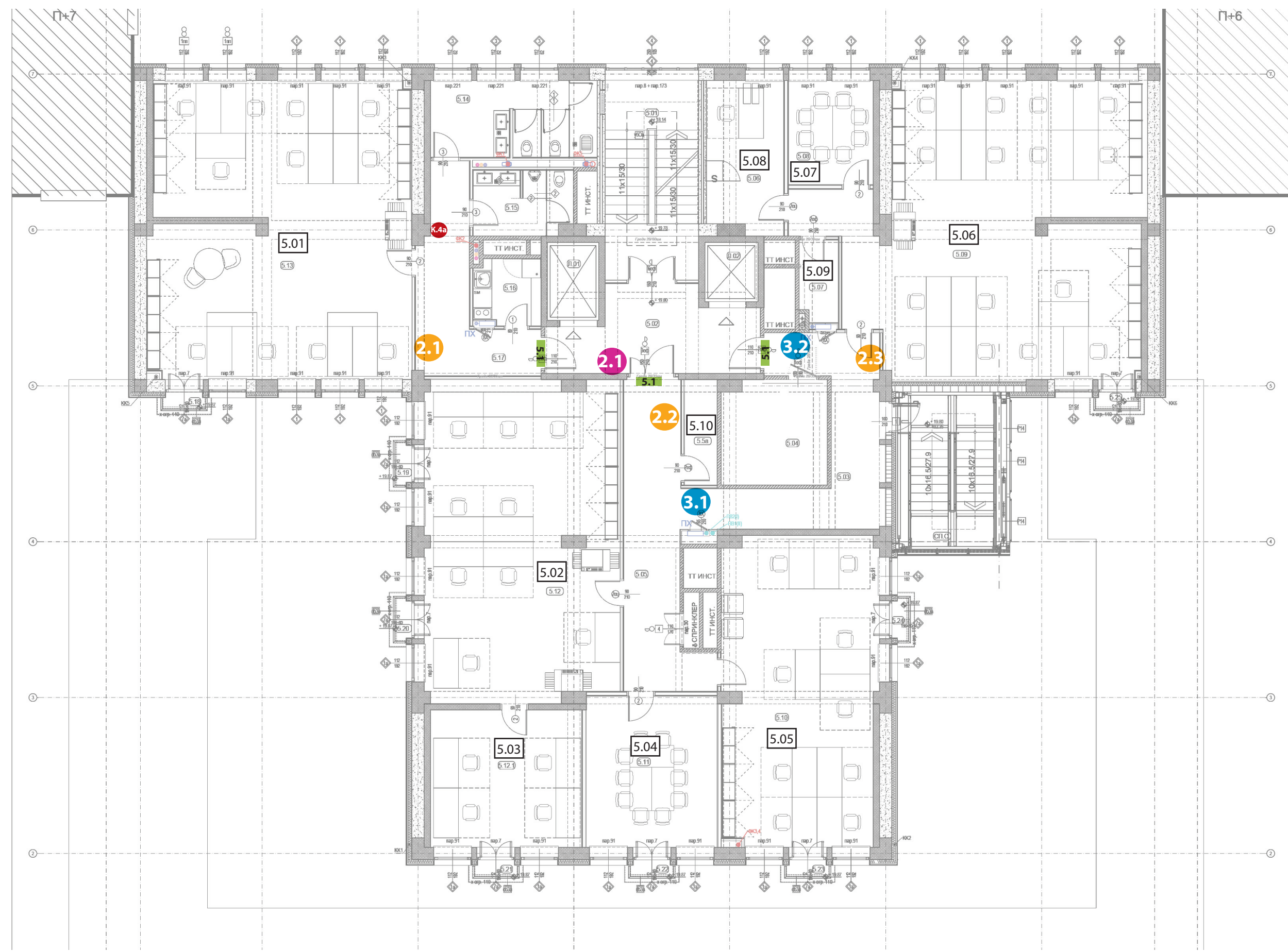

5. СПРАТ					5. СПРАТ				
ШИФРА ОЗНАКЕ	НУМЕРАЦИЈА ПРОСТОРИЈА ЗА ОЗНАЧАВАЊЕ	НУМЕРАЦИЈА ИЗ А-Г ПРОЈЕКТА	НАМЕНА ПРОСТОРИЈЕ	НАПОМЕНА	ШИФРА ОЗНАКЕ	НУМЕРАЦИЈА ПРОСТОРИЈА ЗА ОЗНАЧАВАЊЕ	НУМЕРАЦИЈА ИЗ А-Г ПРОЈЕКТА	НАМЕНА ПРОСТОРИЈЕ	НАПОМЕНА
			ЗАЈЕДНИЧКЕ КОМУНИКАЦИЈЕ				5.24	ТЕРАСА	
		5.01	СТЕПЕНИШТЕ				5.25	ТЕРАСА	
2.1	5.1	5.02	ЛИФТОВСКИ ПРЕДПРОСТОР				СПОЉНЕ ПОВРШИНЕ		
		Л 01	ЛИФТ				СП.С.	СПОЉНО СТЕПЕНИШТЕ	
		Л 02	ЛИФТ						
			КОМУНИКАЦИЈА И ТЕХНИЧКЕ ПРОСТОРИЈЕ СЕКТОРА						
2.3	3.2	5.03	ХОДНИК						
		5.04	ЕЛЕКТРО ПРОСТОРИЈА						
2.2	3.1	5.05	ХОДНИК						
			ЦФЦУ						
	5.10	5.05a	ПРИРУЧНА АРХИВА						
	5.08	5.06	НАЧЕЛНИК ФЛЦ						
	5.09	5.07	ПРИРУЧНА АРХИВА						
	5.07	5.08	САЛА ЗА САСТАНКЕ						
	5.06	5.09	ФЛЦ						
	5.05	5.10	ФМЦА						
	5.04	5.11	ФЛЦ САЛА ЗА САСТАНКЕ						
	5.02	5.12	КТЦМ						
	5.03	5.12.1	КТЦМ						
	5.01	5.13	ФЛЦ						
			ПРОСТОРИЈЕ ОПШТЕ НАМЕНЕ						
		5.14	ТОАЛЕТ ЖЕНСКИ						
		5.15	ТОАЛЕТ МУШКИ						
		5.16	ЧАЈНА КУХИЊА						
2.1	4.4a	5.17	ХОДНИК						
		5.18	ТЕРАСА						
		5.19	ТЕРАСА						
		5.20	ТЕРАСА						
		5.21	ТЕРАСА						
		5.22	ТЕРАСА						
		5.23	ТЕРАСА						

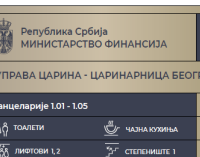

шема	шифра	позиција	испис	П пиктограм	стрелица	напомена	количина
	2.1	5.02	МАЛИ ГРБ Република Србија Министарство финансија	П5 П7		900 мм X1950 мм	1
			5 СПРАТ ЦФЦУ /CFCSU		↕	5.01 5.02 - 5.05, 5.10 5.06-5.09 ТОАЛЕТИ, ЧАЈНА КУХИЊА	
					↕	П4а, П20	

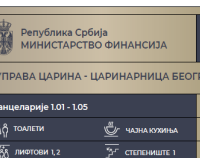
	2.1	5.17	МАЛИ ГРБ Република Србија Министарство финансија	5. СПРАТ			1
			ЦФЦУ /CFCSU Канцеларије 5.01		→		
			ТОАЛЕТИ	П4а	→		

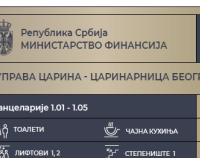
	2.2	5.05	МАЛИ ГРБ Република Србија Министарство финансија	5. СПРАТ			1
			ЦФЦУ /CFCSU Канцеларија 5.01 Канцеларија 5.02, 5.03, 5.05 Сала 5.04 Канцеларије 5.06-5.08 Сала 5.07 Приручна архива 5.09		↕		
			ТОАЛЕТИ, ЧАЈНА КУХИЊА ЛИФТОВИ 1, 2 СТЕПЕНИШТЕ 1 СТЕПЕНИШТЕ 3	П4а, П20 П5 П7	↕		

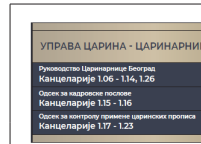
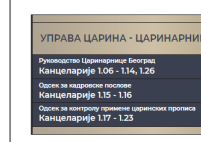
	2.3	5.03	МАЛИ ГРБ Република Србија Министарство финансија ЗГРАДА ДРЖАВНИХ ОРГАНА	5. СПРАТ			1
			ЦФЦУ /CFCSU Канцеларије 5.06, 5.08 Сала 5.07 Приручни архив 5.09 Канцеларије 5.02, 5.03 Сале 5.04		↕		
			СТЕПЕНИШТЕЗ	П7	→		

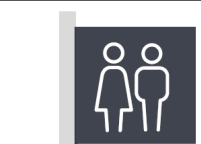
	3.1	5.05	ЦФЦУ 5.05-5.09 5.02-5.08 5.01		↕		1
	3.2	5.03	ЦФЦУ 5.01 Чајна кухиња Тоалети ЛИФТОВИ 1, 2 СТЕПЕНИШТЕ 1	П4а, П20 П5 П7	↕		1



	К.4а	5.17	П1, П2				1
	5.1	5.02	П5 ЛИФТОВИ 1, 2 П7 СТЕПЕНИШТЕ 1		↑		3

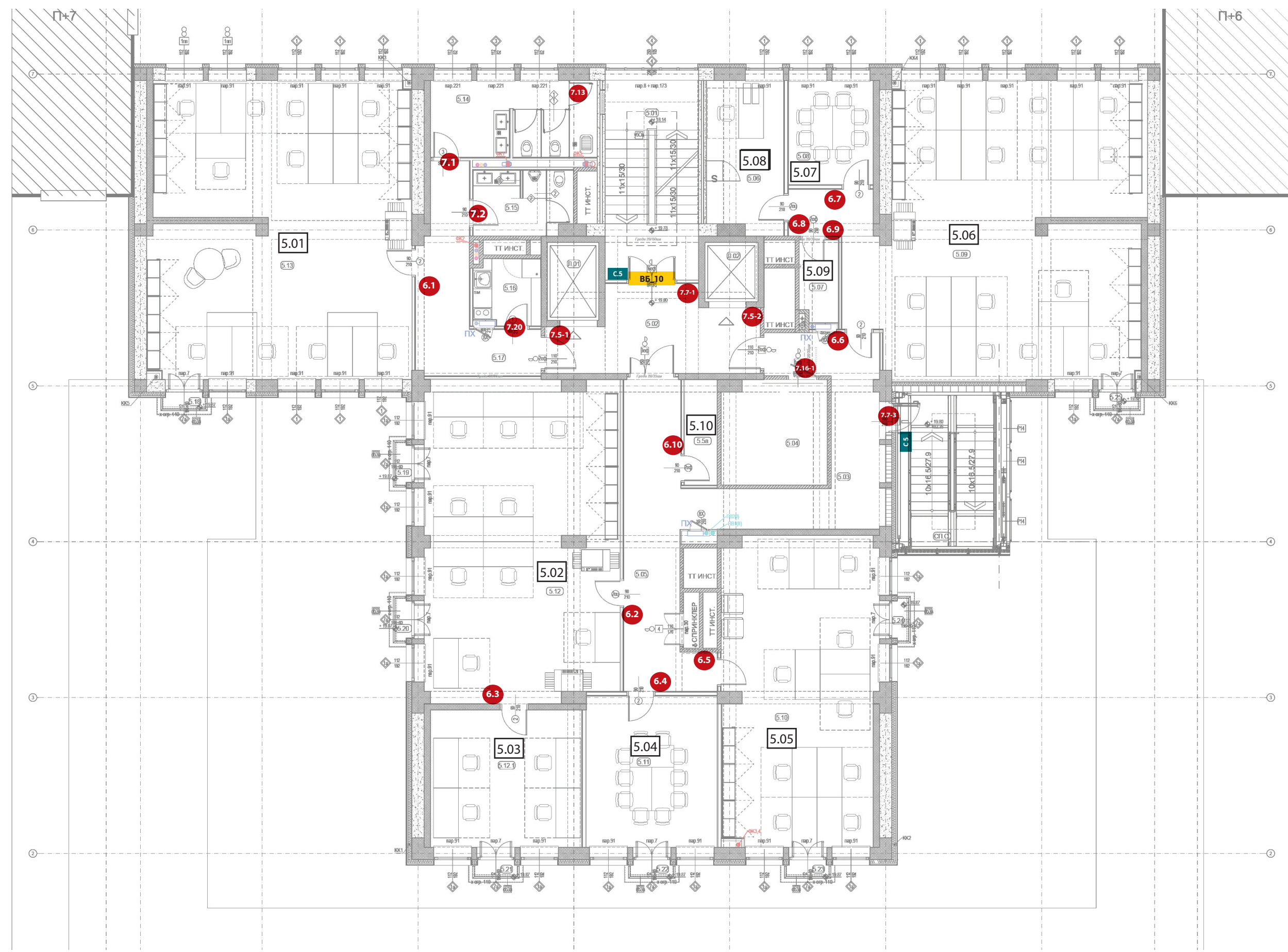

ДИСПОЗИЦИЈЕ ОЗНАКА_РАДНИ ПРОСТОРИ ПО СЕКТОРИМА



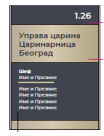
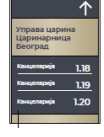
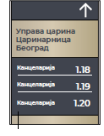

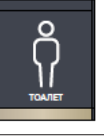
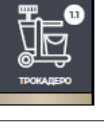

5. СПРАТ				
ШИФРА ОЗНАКЕ	НУМЕРАЦИЈА ПРОСТОРИЈА ЗА ОЗНАЧАВАЊЕ	НУМЕРАЦИЈА ИЗ А-Г ПРОЈЕКТА	НАМЕНА ПРОСТОРИЈЕ	НАПОМЕНА
			ЗАЈЕДНИЧКЕ КОМУНИКАЦИЈЕ	
С5	ВБ_10	7.7-3	5.01 СТЕПЕНИШТЕ	
			5.02 ЛИФТОВСКИ ПРЕДПРОСТОР	
			Л 01 ЛИФТ	
			Л 02 ЛИФТ	
			КОМУНИКАЦИЈА И ТЕХНИЧКЕ ПРОСТОРИЈЕ СЕКТОРА	
			5.03 ХОДНИК	
7.16-1			5.04 ЕЛЕКТРО ПРОСТОРИЈА	
			5.05 ХОДНИК	
			ЦФЦУ	
6.10	5.10	5.05a	ПРИРУЧНА АРХИВА	
6.9	5.08	5.06	НАЧЕЛНИК ФЛЦ	
6.8	5.09	5.07	ПРИРУЧНА АРХИВА	
6.7	5.07	5.08	САЛА ЗА САСТАНКЕ	
6.6	5.06	5.09	ФЛЦ	
6.5	5.05	5.10	ФМЦА	
6.4	5.04	5.11	ФЛЦ САЛА ЗА САСТАНКЕ	
6.3	5.02	5.12	КТЦМ	
6.2	5.03	5.12.1	КТЦМ	
6.1	5.01	5.13	ФЛЦ	
			ПРОСТОРИЈЕ ОПШТЕ НАМЕНЕ	
7.1 7.13			5.14 ТОАЛЕТ ЖЕНСКИ	
7.2			5.15 ТОАЛЕТ МУШКИ	
7.2			5.16 ЧАЈНА КУХИЊА	
			5.17 ХОДНИК	
			5.18 ТЕРАСА	
			5.19 ТЕРАСА	
			5.20 ТЕРАСА	
			5.21 ТЕРАСА	
			5.22 ТЕРАСА	

5. СПРАТ				
ШИФРА ОЗНАКЕ	НУМЕРАЦИЈА ПРОСТОРИЈА ЗА ОЗНАЧАВАЊЕ	НУМЕРАЦИЈА ИЗ А-Г ПРОЈЕКТА	НАМЕНА ПРОСТОРИЈЕ	НАПОМЕНА
			5.23 ТЕРАСА	
			5.24 ТЕРАСА	
			5.25 ТЕРАСА	
			СПОЉНЕ ПОВРШИНЕ	
С5	7.7-3		СП.С.	СПОЉНО СТЕПЕНИШТЕ

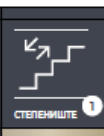
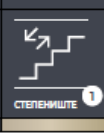
шема	шифра	позиција	испис	испис бр.просторије	напомена	количина
	6.1	5.13	ЦФЦУ /CFCU	5.01		1
	6.3	5.12		5.03		1
	6.5	5.10		5.05		1
	6.8	5.06		5.08		1
	6.2	5.12.1	ЦФЦУ /CFCU		Канцеларија 5.02 Канцеларија 5.03	1
	6.6	5.9	ЦФЦУ /CFCU		Канцеларија 5.06 Канцеларија 5.07 Канцеларија 5.08 Приручни архив 5.09	1
	6.4	5.11	ЦФЦУ /CFCU	5.04	П11 САЛА	1
	6.7	5.08		5.07		1
	6.09	5.07	ЦФЦУ /CFCU	5.09	П9 ПРИРУЧНИ АРХИВ	1
	6.10	5.05a		5.10		1

шема	шифра	позиција	испис	испис бр.просторије	напомена	количина
	7.1	5.14	П1 ТОАЛЕТ	/		1
	7.2	5.15	П1 ТОАЛЕТ	/		1
	7.13	5.14	П13 ТРОКАДЕРО	/		1
	7.16-1	5.04	П16 ЕЛЕКТРО СОБА	5.1		1
	7.20	5.16	П20 ЧАЈНА КУХИЊА			1
	ВБ 10	5.01	ГРАФИЧКИ ДИЗАЈН_ВИЗУЕЛНА БАРИЈЕРА			1

шема	шифра	позиција	испис	испис бр.просторије	напомена	количина
	7.7-1	5.01	П7 СТЕПЕНИШТЕ	1		1
	7.7-2	СП.С.	П7 СТЕПЕНИШТЕ	3		1
	7.5-1	Л1	П5 ЛИФТ 1	1		1
	7.5-2	Л2	П5 ЛИФТ 2	2		1
	С.5	5.01 СП.С	5 СПРАТ			2

РЕКАПИТУЛАЦИЈА

ТИП	КОМАДА ОЗНАКЕ
2.1	1
2.1	1
2.2	1
2.3	1
3.1	1
3.2	1
5.1-X	3
K.1-X	1
6.1-X	10
7.1-X	9
C.X	2
ВБ_1,2...	1 ком_XXм ²

ДИСПОЗИЦИЈЕ ОЗНАКА_ЗАЈЕДНИЧКЕ КОМУНИКАЦИЈЕ



6. СПРАТ				
ШИФРА ОЗНАКЕ	НУМЕРАЦИЈА ПРОСТОРИЈА ЗА ОЗНАЧАВАЊЕ	НУМЕРАЦИЈА ИЗ А-Г ПРОЈЕКТА	НАМЕНА ПРОСТОРИЈЕ	НАПОМЕНА
			ЗАЈЕДНИЧКЕ КОМУНИКАЦИЈЕ	
		6.01	СТЕПЕНИШТЕ	
2.1	5.1	6.02	ЛИФТОВСКИ ПРЕДПРОСТОР	
		Л 01	ЛИФТ	
		Л 02	ЛИФТ	
			КОМУНИКАЦИЈА И ТЕХНИЧКЕ ПРОСТОРИЈЕ СЕКТОРА	
2.3	3.2	6.03	ХОДНИК	
		6.04	ЕЛЕКТРО ПРОСТОРИЈА	
2.2	3.1	6.05	ХОДНИК	
			ЦФЦУ	
		6.13	6.05a	ПРИРУЧНА АРХИВА
		6.12	6.06	НАЧЕЛНИК ФЛЦ
		6.11	6.07	САЛА ЗА САСТАНКЕ
		6.10	6.08	ФМЦА
		6.14	6.08a	ПРИРУЧНА АРХИВА
		6.09	6.09	КАНЦЕЛАРИЈА
		6.08	6.10	СЕКРЕТАРИЦА
		6.07	6.11	ПОМОЋНИК МИНИСТРА
		6.06	6.12	САЛА ЗА САСТАНКЕ
		6.04	6.13	ТЦМ
		6.05	6.13.1	ТЦМ
		6.03	6.14	САЛА ЗА САСТАНКЕ
		6.02	6.15	НАЧЕЛНИК ТЦМ
		6.01	6.16	ТЦМ
			ПРОСТОРИЈЕ ОПШТЕ НАМЕНЕ	
		6.17		ТОАЛЕТ ЖЕНСКИ
		6.18		ТОАЛЕТ МУШКИ
		6.19		ЧАЈНА КУХИЊА
2.1	К.4b	6.20		ХОДНИК
		6.21		ТЕРАСА
		6.22		ТЕРАСА
		6.23		ТЕРАСА

6. СПРАТ				
ШИФРА ОЗНАКЕ	НУМЕРАЦИЈА ПРОСТОРИЈА ЗА ОЗНАЧАВАЊЕ	НУМЕРАЦИЈА ИЗ А-Г ПРОЈЕКТА	НАМЕНА ПРОСТОРИЈЕ	НАПОМЕНА
		6.24	ТЕРАСА	
		6.25	ТЕРАСА	
		6.26	ТЕРАСА	
		6.27	ТЕРАСА	
		6.28	ТЕРАСА	
			СПОЉНЕ ПОВРШИНЕ	
		СП.С.	СПОЉНО СТЕПЕНИШТЕ	



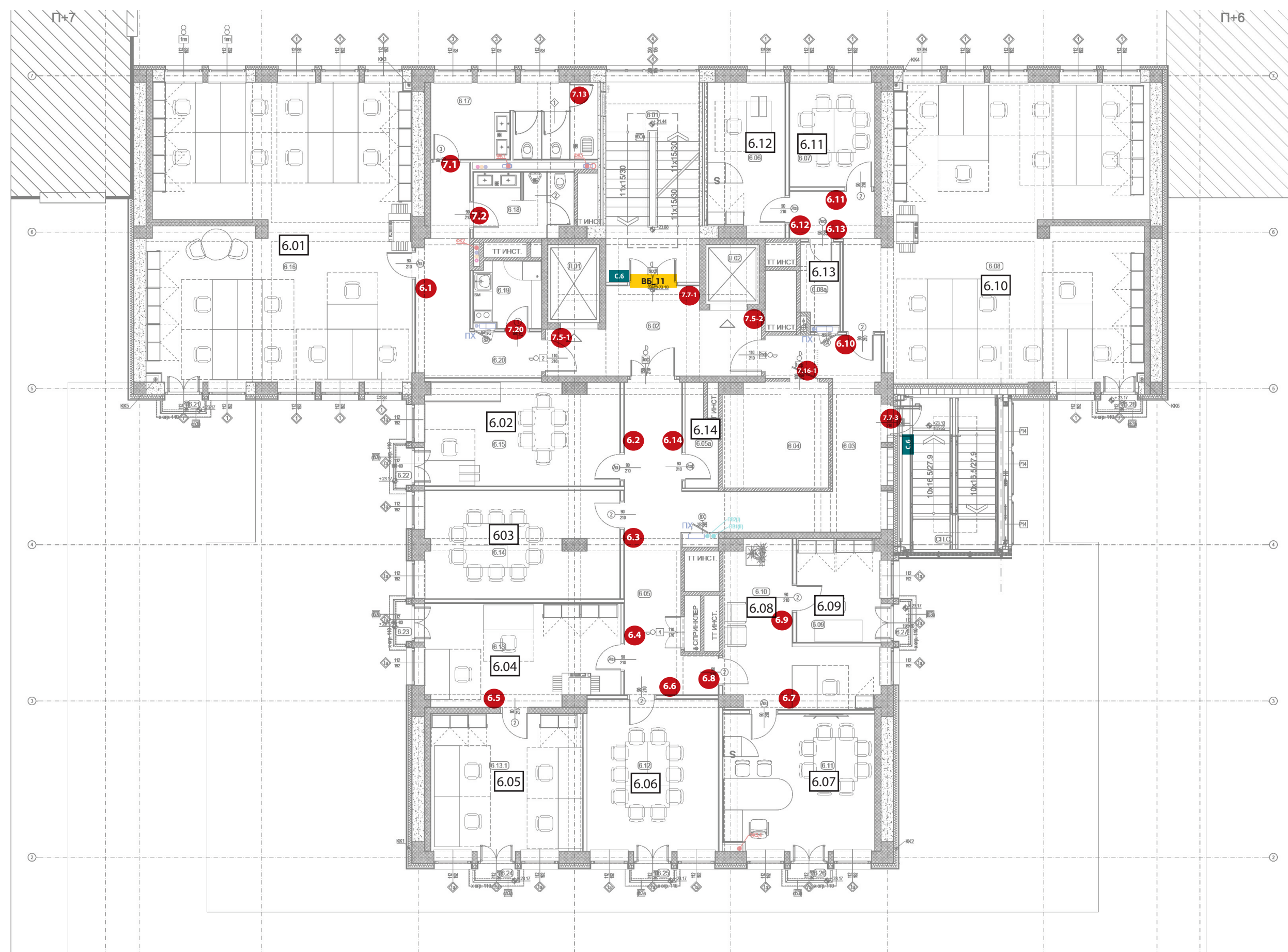

ДИСПОЗИЦИЈЕ ОЗНАКА_РАДНИ ПРОСТОРИ ПО СЕКТОРИМА



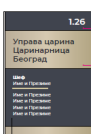
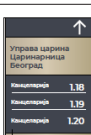
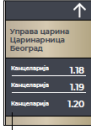
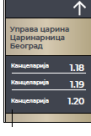
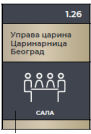
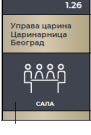



6. СПРАТ				
ШИФРА ОЗНАКЕ	НУМЕРАЦИЈА ПРОСТОРИЈА ЗА ОЗНАЧАВАЊЕ	НУМЕРАЦИЈА ИЗ А-Г ПРОЈЕКТА	НАМЕНА ПРОСТОРИЈЕ	НАПОМЕНА
			ЗАЈЕДНИЧКЕ КОМУНИКАЦИЈЕ	
с6	85_11	7-7-1	6.01 СТЕПЕНИШТЕ	
			6.02 ЛИФТОВСКИ ПРЕДПРОСТОР	
			Л 01 ЛИФТ	
			Л 02 ЛИФТ	
			КОМУНИКАЦИЈА И ТЕХНИЧКЕ ПРОСТОРИЈЕ СЕКТОРА	
			6.03 ХОДНИК	
			6.04 ЕЛЕКТРО ПРОСТОРИЈА	
			6.05 ХОДНИК	
			ЦФЦУ	
6.13	6.13	6.05a	ПРИРУЧНА АРХИВА	
6.12	6.12	6.06	НАЧЕЛНИК ФЛЦ	
6.11	6.11	6.07	САЛА ЗА САСТАНКЕ	
6.10	6.10	6.08	ФМЦА	
6.14	6.14	6.08a	ПРИРУЧНА АРХИВА	
6.9	6.09	6.09	КАНЦЕЛАРИЈА	
6.8	6.08	6.10	СЕКРЕТАРИЦА	
6.7	6.07	6.11	ПОМОЋНИК МИНИСТРА	
6.6	6.06	6.12	САЛА ЗА САСТАНКЕ	
6.5	6.04	6.13	ТЦМ	
6.4	6.05	6.13.1	ТЦМ	
6.3	6.03	6.14	САЛА ЗА САСТАНКЕ	
6.2	6.02	6.15	НАЧЕЛНИК ТЦМ	
6.1	6.01	6.16	ТЦМ	
			ПРОСТОРИЈЕ ОПШТЕ НАМЕНЕ	
7.1	7.13	6.17	ТОАЛЕТ ЖЕНСКИ	
7.2		6.18	ТОАЛЕТ МУШКИ	
7.2		6.19	ЧАЈНА КУХИЊА	
		6.20	ХОДНИК	

6. СПРАТ				
ШИФРА ОЗНАКЕ	НУМЕРАЦИЈА ПРОСТОРИЈА ЗА ОЗНАЧАВАЊЕ	НУМЕРАЦИЈА ИЗ А-Г ПРОЈЕКТА	НАМЕНА ПРОСТОРИЈЕ	НАПОМЕНА
			6.21 ТЕРАСА	
			6.22 ТЕРАСА	
			6.23 ТЕРАСА	
			6.24 ТЕРАСА	
			6.25 ТЕРАСА	
			6.26 ТЕРАСА	
			6.27 ТЕРАСА	
			6.28 ТЕРАСА	
			СПОЉНЕ ПОВРШИНЕ	
с6	7-7-3		СП.С. СПОЉНО СТЕПЕНИШТЕ	

шема	шифра	позиција	испис	испис бр.просторије	напомена	количина
	6.1	6.16	ЦФЦУ /CFCU	6.01		1
	6.2	6.15		6.02		1
	6.5	6.13.1		6.05		1
	6.7	6.11		6.07		1
	6.9	6.09		6.09		1
	6.12	6.06		6.12		1
	6.4	6.13	ЦФЦУ /CFCU		Канцеларија 6.04 Канцеларија 6.05	1
	6.8	6.10	ЦФЦУ /CFCU		Канцеларија 6.07 Канцеларија 6.08 Канцеларија 6.09	1
	6.10	6.08	ЦФЦУ /CFCU		Канцеларија 6.10 Канцеларија 6.11 Канцеларија 6.12 Приручни архив 6.13	1
	6.3	6.14	ЦФЦУ /CFCU	6.03	П11 САЛА	1
	6.6	6.12		6.06		1
	6.11	6.07		6.11		1
	6.14	6.08a	ЦФЦУ /CFCU	6.14	П9 ПРИРУЧНИ АРХИВ	1
	6.13	6.05a		6.13		1

шема	шифра	позиција	испис	испис бр.просторије	напомена	количина
	7.1	6.17	П1 ТОАЛЕТ	/		1
	7.2	6.18	П1 ТОАЛЕТ	/		1
	7.13	6.17	П13 ТРОКАДЕРО	/		1
	7.16-1	6.04	П16 ЕЛЕКТРО СОБА	6.1		1
	7.20	6.19	П20 ЧАЈНА КУХИЊА			1
	ВБ 11	6.01	ГРАФИЧКИ ДИЗАЈН_ВИЗУЕЛНА БАРИЈЕРА			1

шема	шифра	позиција	испис	испис бр.просторије	напомена	количина
	7.7-1	6.01	П7 СТЕПЕНИШТЕ	1		1
	7.7-2	СП.С.	П7 СТЕПЕНИШТЕ	3		1
	7.5-1	Л1	П5 ЛИФТ 1	1		1
	7.5-2	Л2	П5 ЛИФТ 2	2		1
	С.6	6.01 СП.С.	6 СПРАТ			2

РЕКАПИТУЛАЦИЈА

ТИП	КОМАДА ОЗНАКЕ
2.1	1
2.1	1
2.2	1
2.3	1
3.1	1
3.2	1
5.1-X	3
K.1-X	1
6.1-X	14
7.1-X	9
C.X	2
ВБ_1,2...	1 ком_XXм ²

ДИСПОЗИЦИЈЕ ОЗНАКА_ЗАЈЕДНИЧКЕ КОМУНИКАЦИЈЕ

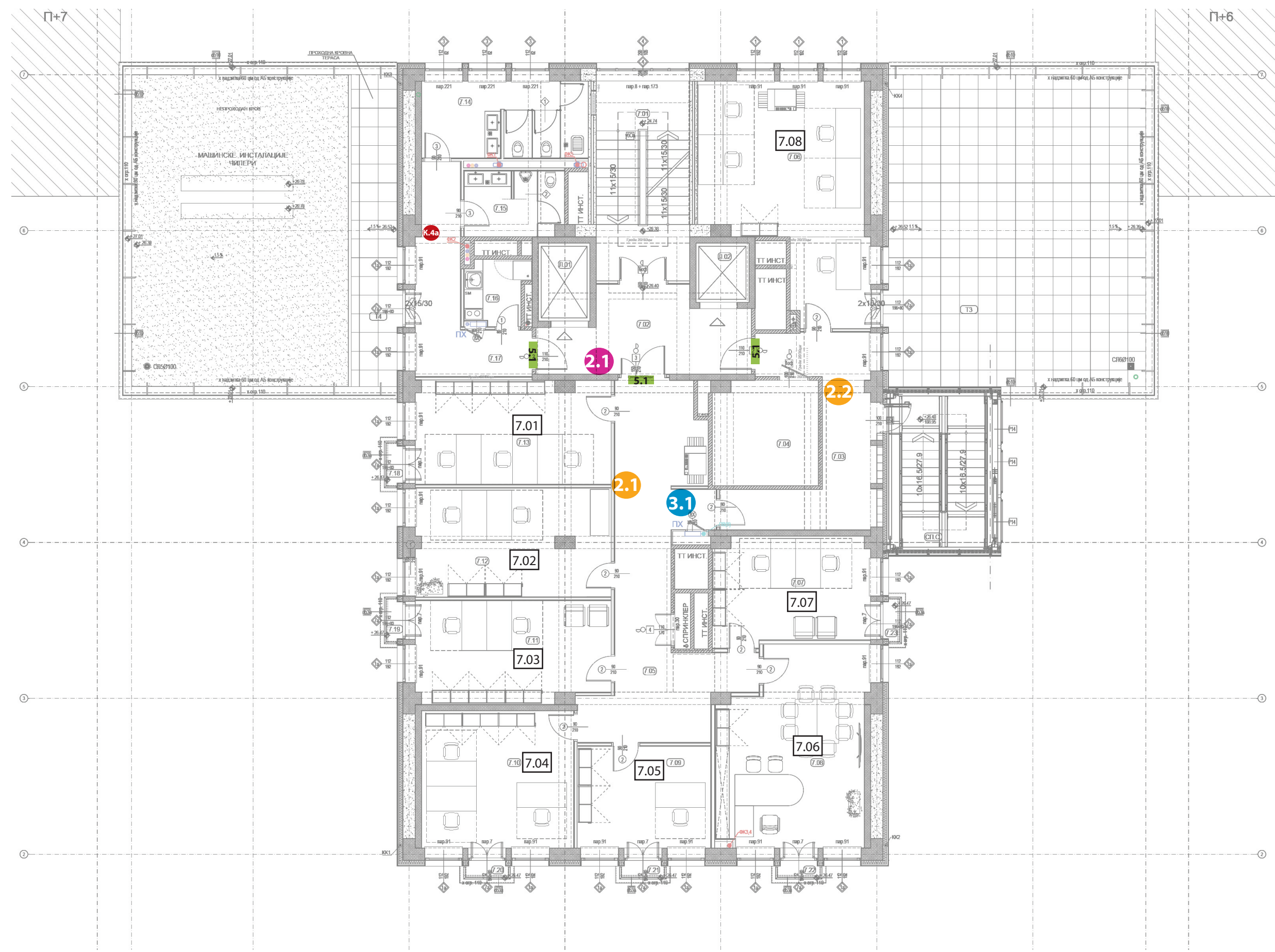

7. СПРАТ

ШИФРА ОЗНАКЕ	НУМЕРАЦИЈА ПРОСТОРИЈА ЗА ОЗНАЧАВАЊЕ	НУМЕРАЦИЈА ИЗ А-Г ПРОЈЕКТА	НАМЕНА ПРОСТОРИЈЕ	НАПОМЕНА
			ЗАЈЕДНИЧКЕ КОМУНИКАЦИЈЕ	
		7.01	СТЕПЕНИШТЕ	
2.1	5.1	7.02	ЛИФТОВСКИ ПРЕДПРОСТОР	
		Л 01	ЛИФТ	
		Л 02	ЛИФТ	
			КОМУНИКАЦИЈА И ТЕХНИЧКЕ ПРОСТОРИЈЕ СЕКТОРА	
2.2		7.03	ХОДНИК	
		7.04	ЕЛЕКТРО ПРОСТОРИЈА	
2.1	3.1	7.05	ХОДНИК	
			СЕКТОР ЗА ДРУГОСТЕПЕНИ ПОРЕСКИ И ЦАРИНСКИ ПОСТУПАК	
	7.08	7.06	КАНЦЕЛАРИЈА	
	7.07	7.07	КАНЦЕЛАРИЈА	
	7.06	7.08	ЗАМЕНИК МИНИСТРА	
	7.05	7.09	КАНЦЕЛАРИЈА	
	7.04	7.10	КАНЦЕЛАРИЈА	
	7.03	7.11	КАНЦЕЛАРИЈА	
	7.02	7.12	КАНЦЕЛАРИЈА	
	7.01	7.13	КАНЦЕЛАРИЈА	
			ПРОСТОРИЈЕ ОПШТЕ НАМЕНЕ	
		7.14	ТОАЛЕТ ЖЕНСКИ	
		7.15	ТОАЛЕТ МУШКИ	
		7.16	ЧАЈНА КУХИЊА	
4.4b		7.17	ХОДНИК	
		T3	ТЕРАСА 3	
		T4	ТЕРАСА 4	
		7.18	ТЕРАСА	
		7.19	ТЕРАСА	
		7.20	ТЕРАСА	
		7.21	ТЕРАСА	
		7.22	ТЕРАСА	
		7.23	ТЕРАСА	

7. СПРАТ

ШИФРА ОЗНАКЕ	НУМЕРАЦИЈА ПРОСТОРИЈА ЗА ОЗНАЧАВАЊЕ	НУМЕРАЦИЈА ИЗ А-Г ПРОЈЕКТА	НАМЕНА ПРОСТОРИЈЕ	НАПОМЕНА
			СПОЉНЕ ПОВРШИНЕ	
		СП.С.	СПОЉНО СТЕПЕНИШТЕ	

шема	шифра	позиција	испис	П пиктограм	стрелица	напомена	количина
	2.1	7.02	МАЛИ ГРБ Република Србија Министарство финансија	П5 П7		900 мм X1950 мм	1
			7. СПРАТ СЕКТОР ЗА ДРУГОСТЕПЕНИ ПОРЕСКИ И ЦАРИНСКИ ПОСТУПАК	7.01-7.07 7.08	↕	ТОАЛЕТИ, ЧАЈНА КУХИЊА	
				П4а, П20	→		

	2.1	7.05	МАЛИ ГРБ Република Србија Министарство финансија	7. СПРАТ			1
			СЕКТОР ЗА ДРУГОСТЕПЕНИ ПОРЕСКИ И ЦАРИНСКИ ПОСТУПАК Канцеларија 7.01 Канцеларија 7.02-7.07		↔		
			ТОАЛЕТИ, ЧАЈНА КУХИЊА ЛИФТОВИ 1, 2 СТЕПЕНИШТЕ 1	П4а, П20 П5 П7	↔		

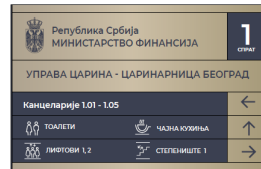
	2.2	7.03	МАЛИ ГРБ Република Србија Министарство финансија	7. СПРАТ			1
			СЕКТОР ЗА ДРУГОСТЕПЕНИ ПОРЕСКИ И ЦАРИНСКИ ПОСТУПАК Канцеларија 7.01 - 7.07 Канцеларија 7.08		↔		
			ТОАЛЕТИ, ЧАЈНА КУХИЊА ЛИФТОВИ 1, 2 СТЕПЕНИШТЕ 1	П4а, П20 П5 П7	↕		

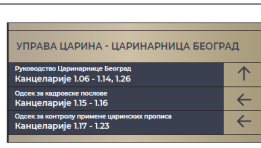
шема	шифра	позиција	испис	П пиктограм	стрелица	напомена	количина
	3.1	7.05	СЕКТОР ЗА ДРУГОСТЕПЕНИ ПОРЕСКИ И ЦАРИНСКИ ПОСТУПАКУ 7.08		→		1

шема	шифра	позиција	испис	П пиктограм	стрелица	напомена	количина
	К.4а	7.17	П1, П2				1

	5.1	7.02	П5 ЛИФТОВИ 1, 2 П7 СТЕПЕНИШТЕ 1		↑		3
---	-----	------	------------------------------------	--	---	--	---

ДИСПОЗИЦИЈЕ ОЗНАКА_РАДНИ ПРОСТОРИ ПО СЕКТОРИМА

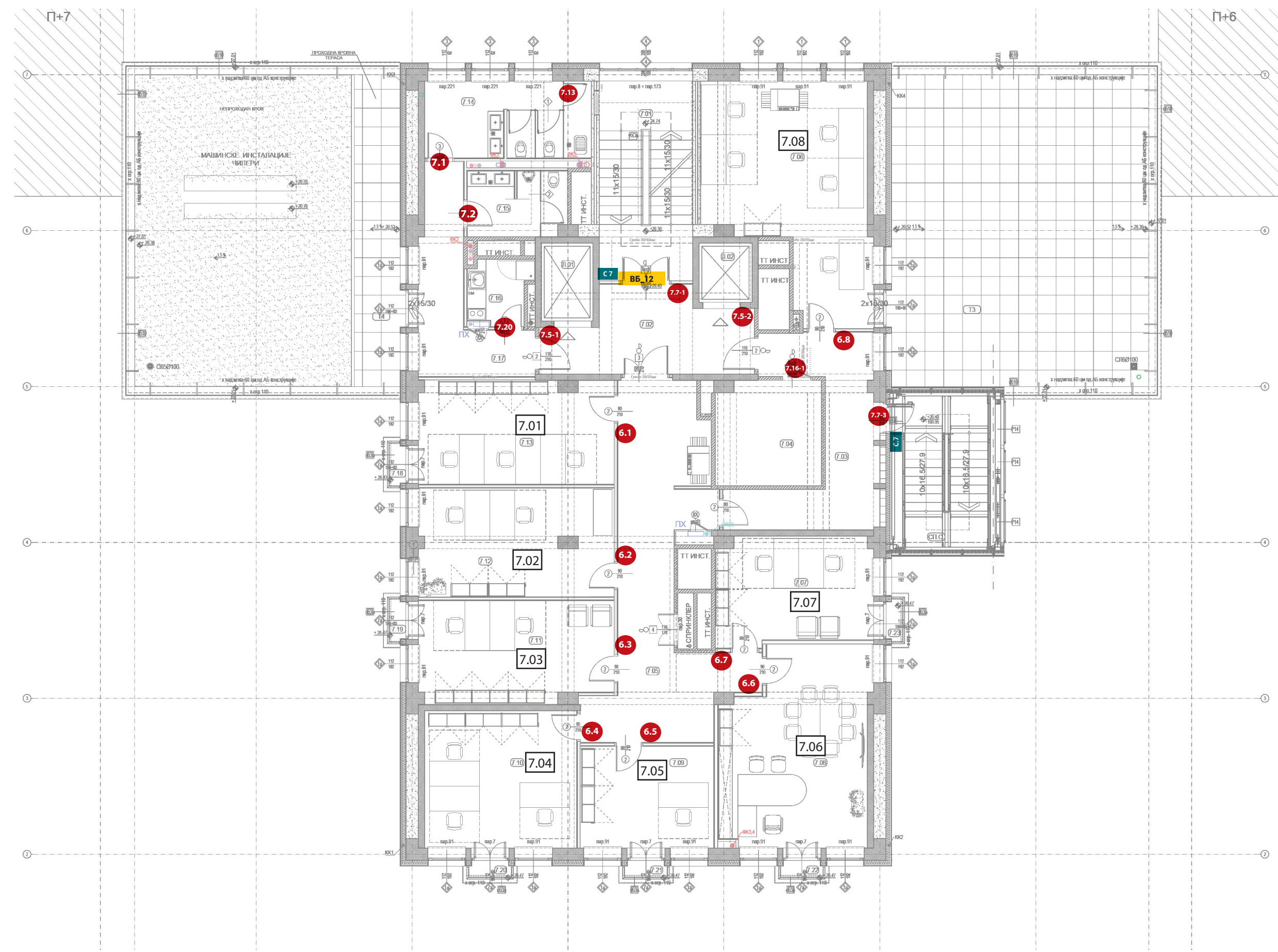







7. СПРАТ

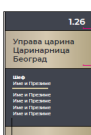

ШИФРА ОЗНАКЕ	НУМЕРАЦИЈА ПРОСТОРИЈА ЗА ОЗНАЧАВАЊЕ	НУМЕРАЦИЈА ИЗ А-Г ПРОЈЕКТА	НАМЕНА ПРОСТОРИЈЕ	НАПОМЕНА
			ЗАЈЕДНИЧКЕ КОМУНИКАЦИЈЕ	
с7	BB_12	7.7-1	7.01 СТЕПЕНИШТЕ	
			7.02 ЛИФТОВСКИ ПРЕДПРОСТОР	
			Л 01 ЛИФТ	
			Л 02 ЛИФТ	
			КОМУНИКАЦИЈА И ТЕХНИЧКЕ ПРОСТОРИЈЕ СЕКТОРА	
7.16-1			7.03 ХОДНИК	
			7.04 ЕЛЕКТРО ПРОСТОРИЈА	
			7.05 ХОДНИК	
			СЕКТОР ЗА ДРУГОСТЕПЕНИ ПОРЕСКИ И ЦАРИНСКИ ПОСТУПАК	
6.8	7.08	7.06	7.06 КАНЦЕЛАРИЈА	
6.7	7.07	7.07	7.07 КАНЦЕЛАРИЈА	
6.6	7.06	7.08	7.08 ЗАМЕНИК МИНИСТРА	
6.5	7.05	7.09	7.09 КАНЦЕЛАРИЈА	
6.4	7.04	7.10	7.10 КАНЦЕЛАРИЈА	
6.3	7.03	7.11	7.11 КАНЦЕЛАРИЈА	
6.2	7.02	7.12	7.12 КАНЦЕЛАРИЈА	
6.1	7.01	7.13	7.13 КАНЦЕЛАРИЈА	
			ПРОСТОРИЈЕ ОПШТЕ НАМЕНЕ	
7.1	7.13		7.14 ТОАЛЕТ ЖЕНСКИ	
7.2			7.15 ТОАЛЕТ МУШКИ	
7.2			7.16 ЧАЈНА КУХИЊА	
			7.17 ХОДНИК	
			Т3 ТЕРАСА 3	
			Т4 ТЕРАСА 4	
			7.18 ТЕРАСА	
			7.19 ТЕРАСА	
			7.20 ТЕРАСА	
			7.21 ТЕРАСА	

7. СПРАТ

ШИФРА ОЗНАКЕ	НУМЕРАЦИЈА ПРОСТОРИЈА ЗА ОЗНАЧАВАЊЕ	НУМЕРАЦИЈА ИЗ А-Г ПРОЈЕКТА	НАМЕНА ПРОСТОРИЈЕ	НАПОМЕНА
			7.22 ТЕРАСА	
			7.23 ТЕРАСА	
с7	7.7-3		СПОЉНЕ ПОВРШИНЕ	
			СП.С. СПОЉНО СТЕПЕНИШТЕ	

шема	шифра	позиција	испис	испис бр.просторије	напомена	количина
	6.1	7.13	СЕКТОР ЗА ДРУГОСТЕПЕНИ ПОРЕСКИ И ЦАРИНСКИ ПОСТУПАК	7.01		1
	6.2	7.12		7.02		1
	6.3	7.11		7.03		1
	6.4	7.10		7.04		1
	6.5	7.09		7.05		1
	6.6	7.08		7.06		1
	6.7	7.07		7.07		1
	6.8	7.06		7.08		1

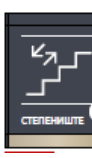
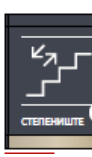
шема	шифра	позиција	испис	испис бр.просторије	напомена	количина
	7.1	7.14	П1 ТОАЛЕТ	/		1
	7.2	7.15	П1 ТОАЛЕТ	/		1
	7.13	7.14	П13 ТРОКАДЕРО	/		1
	7.16-1	7.04	П16 ЕЛЕКТРО СОБА	7.1		1
	7.20	7.16	П20 ЧАЈНА КУХИЊА			1
	ВБ 12	7.01	ГРАФИЧКИ ДИЗАЈН_ВИЗУЕЛНА БАРИЈЕРА			1

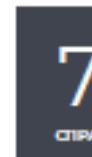
шема	шифра	позиција	испис	испис бр.просторије	напомена	количина
	7.7-1	7.01	П7 СТЕПЕНИШТЕ	1		1
	7.7-2	СП.С.	П7 СТЕПЕНИШТЕ	3		1
	7.5-1	Л1	П5 ЛИФТ 1	1		1
	7.5-2	Л2	П5 ЛИФТ2	2		1
	С.7	7.01 СП.С	7 СПРАТ			2

РЕКАПИТУЛАЦИЈА

ТИП	КОМАДА ОЗНАКЕ
2.1	1
2.1	1
2.2	1
3.1	1
5.1-X	3
K.1-X	1
6.1-X	8
7.1-X	9
C.X	2
BB_1,2...	1 ком_XXм ²

ДИСПОЗИЦИЈЕ ОЗНАКА_ЗАЈЕДНИЧКЕ КОМУНИКАЦИЈЕ

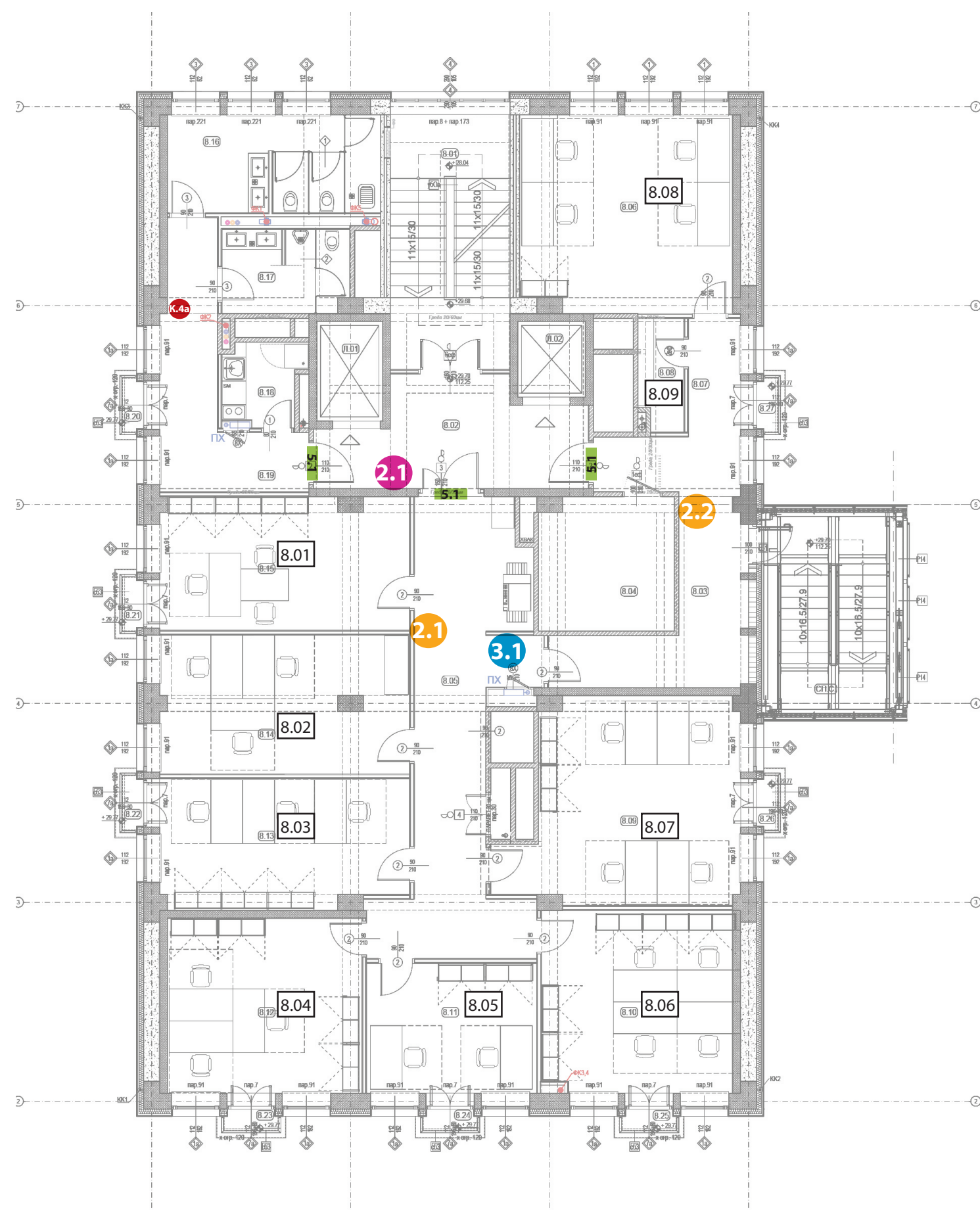



8. СПРАТ

ШИФРА ОЗНАКЕ	НУМЕРАЦИЈА ПРОСТОРИЈА ЗА ОЗНАЧАВАЊЕ	НУМЕРАЦИЈА ИЗ А-Г ПРОЈЕКТА	НАМЕНА ПРОСТОРИЈЕ	НАПОМЕНА
			ЗАЈЕДНИЧКЕ КОМУНИКАЦИЈЕ	
		8.01	СТЕПЕНИШТЕ	
2.1	5.1	8.02	ЛИФТОВСКИ ПРЕДПРОСТОР	
		Л 01	ЛИФТ	
		Л 02	ЛИФТ	
			КОМУНИКАЦИЈА И ТЕХНИЧКЕ ПРОСТОРИЈЕ СЕКТОРА	
2.2		8.03	ХОДНИК	
		8.04	ЕЛЕКТРО ПРОСТОРИЈА	
2.1	3.1	8.05	ХОДНИК	
			СЕКТОР ЗА ДРУГОСТЕПЕНИ ПОРЕСКИ И ЦАРИНСКИ ПОСТУПАК	
	8.08	8.06	КАНЦЕЛАРИЈА	
		8.07	ХОДНИК	
	8.09	8.08	ПРИРУЧНА АРХИВА	
	8.07	8.09	КАНЦЕЛАРИЈА	
	8.06	8.10	КАНЦЕЛАРИЈА	
	8.05	8.11	КАНЦЕЛАРИЈА	
	8.04	8.12	КАНЦЕЛАРИЈА	
	8.03	8.13	КАНЦЕЛАРИЈА	
	8.02	8.14	КАНЦЕЛАРИЈА	
	8.01	8.15	НАЧЕЛНИК	
			ПРОСТОРИЈЕ ОПШТЕ НАМЕНЕ	
		8.16	ТОАЛЕТ ЖЕНСКИ	
		8.17	ТОАЛЕТ МУШКИ	
		8.18	ЧАЈНА КУХИЊА	
K.4a		8.19	ХОДНИК	
		8.20	ТЕРАСА 3	
		8.21	ТЕРАСА 4	
		8.22	ТЕРАСА	
		8.23	ТЕРАСА	
		8.24	ТЕРАСА	
		8.25	ТЕРАСА	

8. СПРАТ

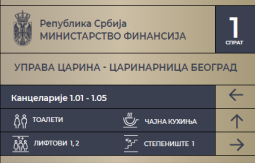
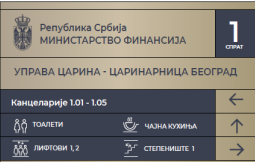
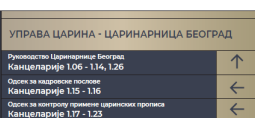
ШИФРА ОЗНАКЕ	НУМЕРАЦИЈА ПРОСТОРИЈА ЗА ОЗНАЧАВАЊЕ	НУМЕРАЦИЈА ИЗ А-Г ПРОЈЕКТА	НАМЕНА ПРОСТОРИЈЕ	НАПОМЕНА
		8.26	ТЕРАСА	
		8.27	ТЕРАСА	
			СПОЉНЕ ПОВРШИНЕ	
		СП.С.	СПОЉНО СТЕПЕНИШТЕ	

шема	шифра	позиција	испис	П пиктограм	стрелица	напомена	количина
	2.1	8.02	МАЛИ ГРБ Република Србија Министарство финансија 8. СПРАТ СЕКТОР ЗА ДРУГОСТЕПЕНИ ПОРЕСКИ И ЦАРИНСКИ ПОСТУПАК 8.01-8.07 8.08, 8.09 ТОАЛЕТИ, ЧАЈНА КУХИЊА	П5 П7	↕ →	900 мм X1950 мм	1
	2.1	8.05	МАЛИ ГРБ Република Србија Министарство финансија 8. СПРАТ СЕКТОР ЗА ДРУГОСТЕПЕНИ ПОРЕСКИ И ЦАРИНСКИ ПОСТУПАК Канцеларија 8.01 Канцеларија 8.02-8.07 ТОАЛЕТИ, ЧАЈНА КУХИЊА ЛИФТОВИ 1, 2 СТЕПЕНИШТЕ 1		→ ↕ →		1
	2.2	8.03	МАЛИ ГРБ Република Србија Министарство финансија 8. СПРАТ СЕКТОР ЗА ДРУГОСТЕПЕНИ ПОРЕСКИ И ЦАРИНСКИ ПОСТУПАК Канцеларија 8.01 - 8.07 Канцеларија 8.08 Приручна архива 8.09 ТОАЛЕТИ, ЧАЈНА КУХИЊА ЛИФТОВИ 1, 2 СТЕПЕНИШТЕ 1		↕ → ↑		1
	3.1	8.05	СЕКТОР ЗА ДРУГОСТЕПЕНИ ПОРЕСКИ И ЦАРИНСКИ ПОСТУПАК 8.08, 8.09		→		1

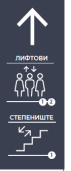
шема	шифра	позиција	испис	П пиктограм	стрелица	напомена	количина
	К.4а	8.19	П1, П2				1
	5.1	8.02	П5 ЛИФТОВИ 1, 2 П7 СТЕПЕНИШТЕ 1		↑		3

ДИСПОЗИЦИЈЕ ОЗНАКА_РАДНИ ПРОСТОРИ ПО СЕКТОРИМА

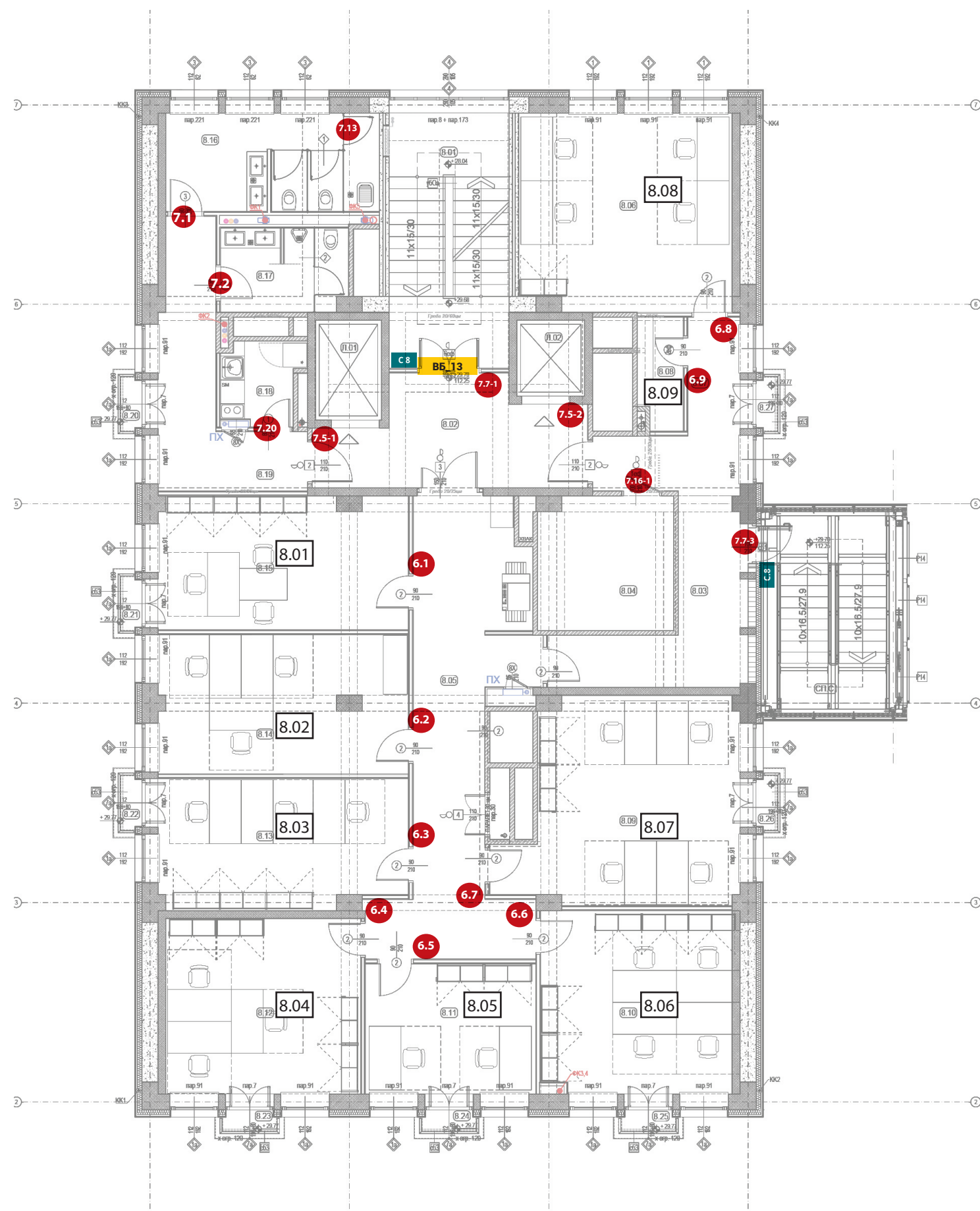

8. СПРАТ

ШИФРА ОЗНАКЕ	НУМЕРАЦИЈА ПРОСТОРИЈА ЗА ОЗНАЧАВАЊЕ	НУМЕРАЦИЈА ИЗ А-Г ПРОЈЕКТА	НАМЕНА ПРОСТОРИЈЕ	НАПОМЕНА
			ЗАЈЕДНИЧКЕ КОМУНИКАЦИЈЕ	
с8	ВБ_13	7.7-1	8.01 СТЕПЕНИШТЕ	
			8.02 ЛИФТОВСКИ ПРЕДПРОСТОР	
			Л 01 ЛИФТ	
			Л 02 ЛИФТ	
			КОМУНИКАЦИЈА И ТЕХНИЧКЕ ПРОСТОРИЈЕ СЕКТОРА	
			8.03 ХОДНИК	
7.16-1			8.04 ЕЛЕКТРО ПРОСТОРИЈА	
			8.05 ХОДНИК	
			СЕКТОР ЗА ДРУГОСТЕПЕНИ ПОРЕСКИ И ЦАРИНСКИ ПОСТУПАК	
6.8	8.08	8.06	КАНЦЕЛАРИЈА	
		8.07	ХОДНИК	
6.9	8.09	8.08	ПРИРУЧНА АРХИВА	
6.7	8.07	8.09	КАНЦЕЛАРИЈА	
6.6	8.06	8.10	КАНЦЕЛАРИЈА	
6.5	8.05	8.11	КАНЦЕЛАРИЈА	
6.4	8.04	8.12	КАНЦЕЛАРИЈА	
6.3	8.03	8.13	КАНЦЕЛАРИЈА	
6.2	8.02	8.14	КАНЦЕЛАРИЈА	
6.1	8.01	8.15	НАЧЕЛНИК	
			ПРОСТОРИЈЕ ОПШТЕ НАМЕНЕ	
7.1 7.13		8.16	ТОАЛЕТ ЖЕНСКИ	
7.2		8.17	ТОАЛЕТ МУШКИ	
7.2		8.18	ЧАЈНА КУХИЊА	
		8.19	ХОДНИК	
		8.20	ТЕРАСА 3	
		8.21	ТЕРАСА 4	
		8.22	ТЕРАСА	
		8.23	ТЕРАСА	

8. СПРАТ

ШИФРА ОЗНАКЕ	НУМЕРАЦИЈА ПРОСТОРИЈА ЗА ОЗНАЧАВАЊЕ	НУМЕРАЦИЈА ИЗ А-Г ПРОЈЕКТА	НАМЕНА ПРОСТОРИЈЕ	НАПОМЕНА
		8.24	ТЕРАСА	
		8.25	ТЕРАСА	
		8.26	ТЕРАСА	
		8.27	ТЕРАСА	
			СПОЉНЕ ПОВРШИНЕ	
с8	7.7-3	СП.С.	СПОЉНО СТЕПЕНИШТЕ	

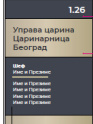
шема	шифра	позиција	испис	испис бр.просторије	напомена	количина
	6.1	8.15	СЕКТОР ЗА ДРУГОСТЕПЕНИ ПОРЕСКИ И ЦАРИНСКИ ПОСТУПАК	8.01		1
	6.2	8.14		8.02		1
	6.3	8.13		8.03		1
	6.4	8.12		8.04		1
	6.5	8.11		8.05		1
	6.6	8.10		8.06		1
	6.7	8.09		8.07		1
	6.8	8.06		8.08		1
	6.9	8.08		8.09		1

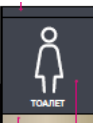
	7.1	8.16	П1 ТООАЛЕТ	/		1

	7.2	8.17	П1 ТООАЛЕТ	/		1

	7.13	8.16	П13 ТРОКАДЕРО	/		1

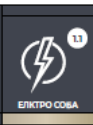
	7.16-1	8.04	П16 ЕЛЕКТРО СОБА	8.1		1

	7.20	8.19	П20 ЧАЈНА КУХИЊА			1

	ВБ 13	8.01	ГРАФИЧКИ ДИЗАЈН_ВИЗУЕЛНА БАРИЈЕРА			1

шема	шифра	позиција	испис	испис бр.просторије	напомена	количина
	7.7-1	8.01	П7 СТЕПЕНИШТЕ	1		1

	7.7-2	СП.С.	П7 СТЕПЕНИШТЕ	3		1

	7.5-1	Л1	П5 ЛИФТ 1	1		1

	7.5-2	Л2	П5 ЛИФТ2	2		1

	С.8	8.01 СП.С.	8 СПРАТ			2

РЕКАПИТУЛАЦИЈА

ТИП	КОМАДА ОЗНАКЕ
2.1	1
2.1	1
2.2	1
3.1	1
5.1-X	3
K.1-X	1
6.1-X	9
7.1-X	9
C.X	2
BB_1,2...	1 ком_XXм ²

ДИСПОЗИЦИЈЕ ОЗНАКА_ЗАЈЕДНИЧКЕ КОМУНИКАЦИЈЕ

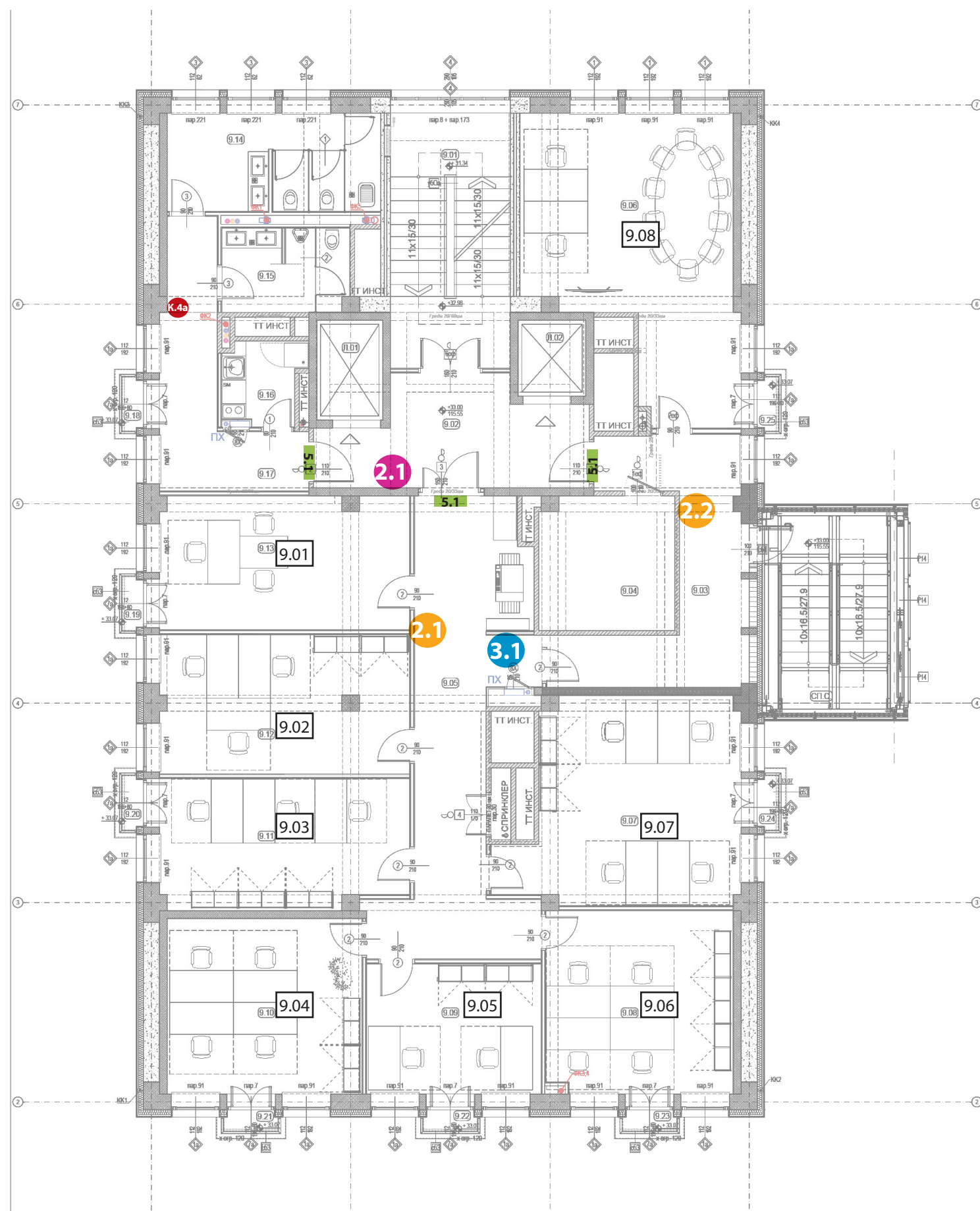



9. СПРАТ

ШИФРА ОЗНАКЕ	НУМЕРАЦИЈА ПРОСТОРИЈА ЗА ОЗНАЧАВАЊЕ	НУМЕРАЦИЈА ИЗ А-Г ПРОЈЕКТА	НАМЕНА ПРОСТОРИЈЕ	НАПОМЕНА
			ЗАЈЕДНИЧКЕ КОМУНИКАЦИЈЕ	
		9.01	СТЕПЕНИШТЕ	
2.1	5.1	9.02	ЛИФТОВСКИ ПРЕДПРОСТОР	
		Л 01	ЛИФТ	
		Л 02	ЛИФТ	
			КОМУНИКАЦИЈА И ТЕХНИЧКЕ ПРОСТОРИЈЕ СЕКТОРА	
2.2		9.03	ХОДНИК	
		9.04	ЕЛЕКТРО ПРОСТОРИЈА	
2.1	3.1	9.05	ХОДНИК	
			УПРАВА ЗА ЈАВНИ ДУГ	
	9.08	9.06	САЛА ЗА САСТАНКЕ	
			СЕКТОР ЗА ДРУГОСТЕПЕНИ ПОРЕСКИ И ЦАРИНСКИ ПОСТУПАК	
	9.07	9.07	КАНЦЕЛАРИЈА	
	9.06	9.08	ПРИРУЧНА АРХИВА	
	9.05	9.09	КАНЦЕЛАРИЈА	
	9.04	9.10	КАНЦЕЛАРИЈА	
	9.03	9.11	КАНЦЕЛАРИЈА	
	9.02	9.12	КАНЦЕЛАРИЈА	
	9.01	9.13	НАЧЕЛНИК	
			ПРОСТОРИЈЕ ОПШТЕ НАМЕНЕ	
		9.14	ТОАЛЕТ ЖЕНСКИ	
		9.15	ТОАЛЕТ МУШКИ	
		9.16	ЧАЈНА КУХИЊА	
4a		9.17	ХОДНИК	
		9.18	ТЕРАСА 3	
		9.19	ТЕРАСА 4	
		9.20	ТЕРАСА	
		9.21	ТЕРАСА	
		9.22	ТЕРАСА	
		9.23	ТЕРАСА	
		9.24	ТЕРАСА	

9. СПРАТ

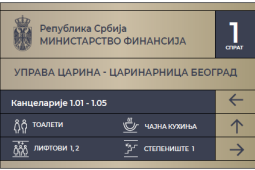
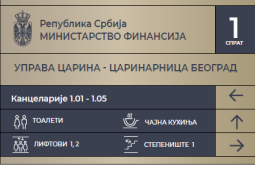
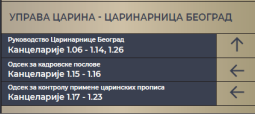
ШИФРА ОЗНАКЕ	НУМЕРАЦИЈА ПРОСТОРИЈА ЗА ОЗНАЧАВАЊЕ	НУМЕРАЦИЈА ИЗ А-Г ПРОЈЕКТА	НАМЕНА ПРОСТОРИЈЕ	НАПОМЕНА
		9.25	ТЕРАСА	
			СПОЉНЕ ПОВРШИНЕ	
		СП.С.	СПОЉНО СТЕПЕНИШТЕ	

шема	шифра	позиција	испис	П пиктограм	стрелица	напомена	количина
	2.1	9.02	МАЛИ ГРБ Република Србија Министарство финансија	П5 П7		900 мм X1950 мм	1
			9. СПРАТ СЕКТОР ЗА ДРУГОСТЕПЕНИ ПОРЕСКИ И ЦАРИНСКИ ПОСТУПАК УПРАВА ЗА ЈАВНИ ДУГ	9.01-9.07 9.08	↑ ← →	ТОАЛЕТИ, ЧАЈНА КУХИЊА П4а, П20	
	2.1	9.05	МАЛИ ГРБ Република Србија Министарство финансија	9. СПРАТ			1
			СЕКТОР ЗА ДРУГОСТЕПЕНИ ПОРЕСКИ И ЦАРИНСКИ ПОСТУПАК Канцеларија 9.01 Канцеларија 9.02-9.07		↔		
			ТОАЛЕТИ, ЧАЈНА КУХИЊА ЛИФТОВИ 1, 2 СТЕПЕНИШТЕ 1	П4а, П20 П5 П7	↔ ↕ ↕		
	2.2	9.03	МАЛИ ГРБ Република Србија Министарство финансија	9. СПРАТ			1
			СЕКТОР ЗА ДРУГОСТЕПЕНИ ПОРЕСКИ И ЦАРИНСКИ ПОСТУПАК Канцеларија 9.01 - 9.07		↔ ←		
			УПРАВА ЗА ЈАВНИ ДУГ Сала 9.08		→		
	3.1	9.05	УПРАВА ЗА ЈАВНИ ДУГ 9.08		→		1

шема	шифра	позиција	испис	П пиктограм	стрелица	напомена	количина
	К.4а	9.17	П1, П2				1
	5.1	9.02	П5 ЛИФТОВИ 1, 2 П7 СТЕПЕНИШТЕ 1		↑		3

ДИСПОЗИЦИЈЕ ОЗНАКА_РАДНИ ПРОСТОРИ ПО СЕКТОРИМА

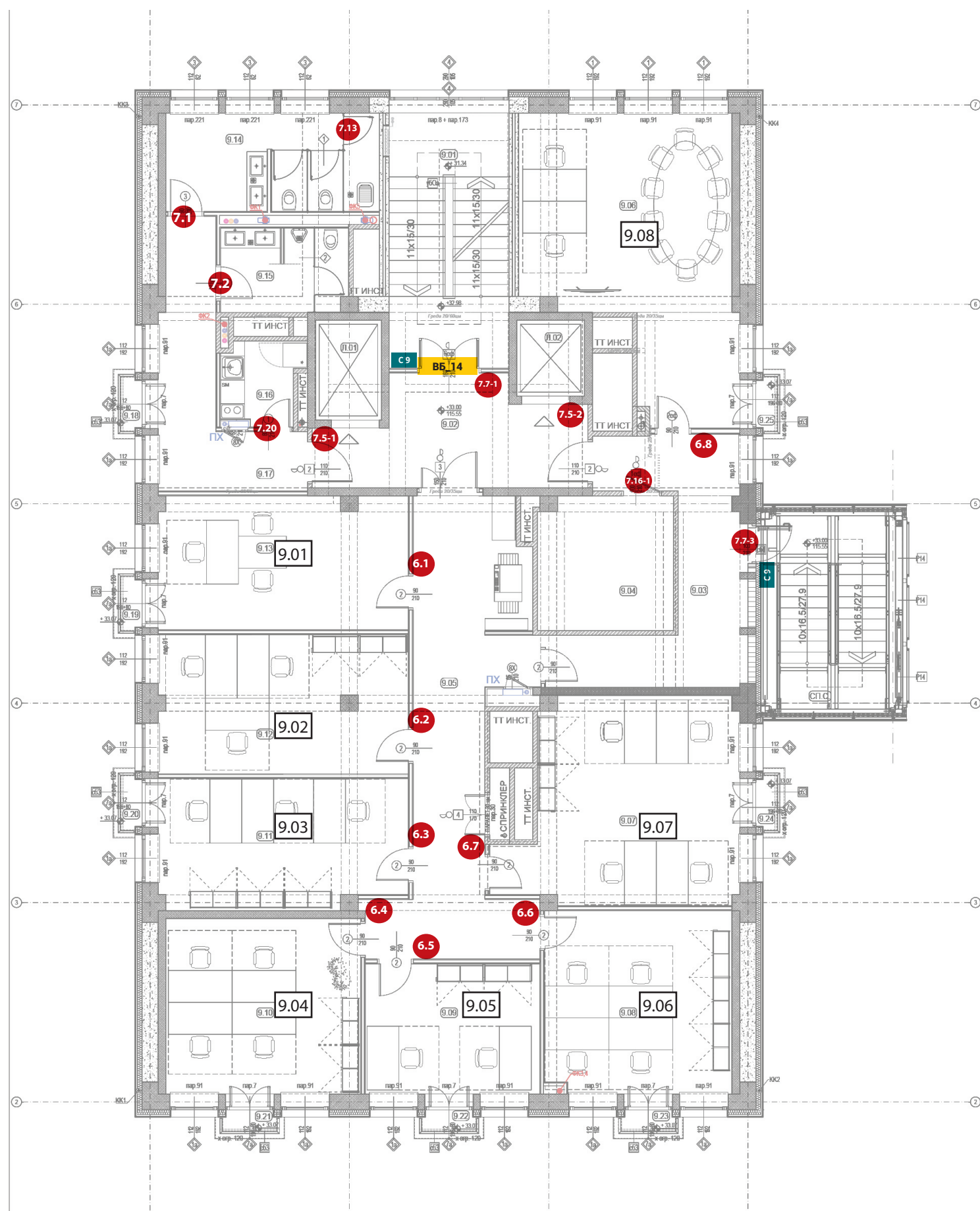

9. СПРАТ				
ШИФРА ОЗНАКЕ	НУМЕРАЦИЈА ПРОСТОРИЈА ЗА ОЗНАЧАВАЊЕ	НУМЕРАЦИЈА ИЗ А-Г ПРОЈЕКТА	НАМЕНА ПРОСТОРИЈЕ	НАПОМЕНА
			ЗАЈЕДНИЧКЕ КОМУНИКАЦИЈЕ	
с9	В5_14	7.7-1	9.01 СТЕПЕНИШТЕ	
			9.02 ЛИФТОВСКИ ПРЕДПРОСТОР	
			Л 01 ЛИФТ	
			Л 02 ЛИФТ	
			КОМУНИКАЦИЈА И ТЕХНИЧКЕ ПРОСТОРИЈЕ СЕКТОРА	
			9.03 ХОДНИК	
7.16-1			9.04 ЕЛЕКТРО ПРОСТОРИЈА	
			9.05 ХОДНИК	
			УПРАВА ЗА ЈАВНИ ДУГ	
6.8	9.08	9.06	САЛА ЗА САСТАНКЕ	
			СЕКТОР ЗА ДРУГОСТЕПЕНИ ПОРЕСКИ И ЦАРИНСКИ ПОСТУПАК	
6.7	9.07	9.07	КАНЦЕЛАРИЈА	
6.6	9.06	9.08	ПРИРУЧНА АРХИВА	
6.5	9.05	9.09	КАНЦЕЛАРИЈА	
6.4	9.04	9.10	КАНЦЕЛАРИЈА	
6.3	9.03	9.11	КАНЦЕЛАРИЈА	
6.2	9.02	9.12	КАНЦЕЛАРИЈА	
6.1	9.01	9.13	НАЧЕЛНИК	
			ПРОСТОРИЈЕ ОПШТЕ НАМЕНЕ	
7.1	7.13		9.14 ТОАЛЕТ ЖЕНСКИ	
7.2			9.15 ТОАЛЕТ МУШКИ	
7.2			9.16 ЧАЈНА КУХИЊА	
			9.17 ХОДНИК	
			9.18 ТЕРАСА 3	
			9.19 ТЕРАСА 4	
			9.20 ТЕРАСА	
			9.21 ТЕРАСА	
			9.22 ТЕРАСА	

9. СПРАТ				
ШИФРА ОЗНАКЕ	НУМЕРАЦИЈА ПРОСТОРИЈА ЗА ОЗНАЧАВАЊЕ	НУМЕРАЦИЈА ИЗ А-Г ПРОЈЕКТА	НАМЕНА ПРОСТОРИЈЕ	НАПОМЕНА
		9.23	ТЕРАСА	
		9.24	ТЕРАСА	
		9.25	ТЕРАСА	
			СПОЉНЕ ПОВРШИНЕ	
с9	7.7-3		СП.С.	СПОЉНО СТЕПЕНИШТЕ

шема	шифра	позиција	испис	испис бр.просторије	напомена	количина
	6.1	9.13	СЕКТОР ЗА ДРУГОСТЕПЕНИ ПОРЕСКИ И ЦАРИНСКИ ПОСТУПАК	9.01		1
	6.2	9.12		9.02		1
	6.3	9.11		9.03		1
	6.4	9.10		9.04		1
	6.5	9.09		9.05		1
	6.6	9.08		9.06		1
	6.7	9.07		9.07		1
	6.8	9.07	УПРАВА ЗА ЈАВНИ ДУГ	9.08		1
			П11 САЛА			
	7.1	9.14	П1 ТОАЛЕТ	/		1
	7.2	9.15	П1 ТОАЛЕТ	/		1
	7.13	9.14	П13 ТРОКАДЕРО	/		1
	7.16-1	9.04	П16 ЕЛЕКТРО СОБА	9.1		1
	7.20	9.16	П20 ЧАЈНА КУХИЊА			1
	ВБ 14	9.01	ГРАФИЧКИ ДИЗАЈН_ВИЗУЕЛНА БАРИЈЕРА			1

шема	шифра	позиција	испис	испис бр.просторије	напомена	количина
	7.7-1	9.01	П7 СТЕПЕНИШТЕ	1		1
	7.7-2	СП.С.	П7 СТЕПЕНИШТЕ	3		1
	7.5-1	Л1	П5 ЛИФТ 1	1		1
	7.5-2	Л2	П5 ЛИФТ 2	2		1
	С.9	9.01	9 СПРАТ			2
		СП.С.				

РЕКАПИТУЛАЦИЈА

ТИП	КОМАДА ОЗНАКЕ
2.1	1
2.1	1
2.2	1
3.1	1
5.1-X	3
K.1-X	1
6.1-X	8
7.1-X	9
C.X	2
BB_1,2...	1 ком_XXм ²

ДИСПОЗИЦИЈЕ ОЗНАКА_ЗАЈЕДНИЧКЕ КОМУНИКАЦИЈЕ

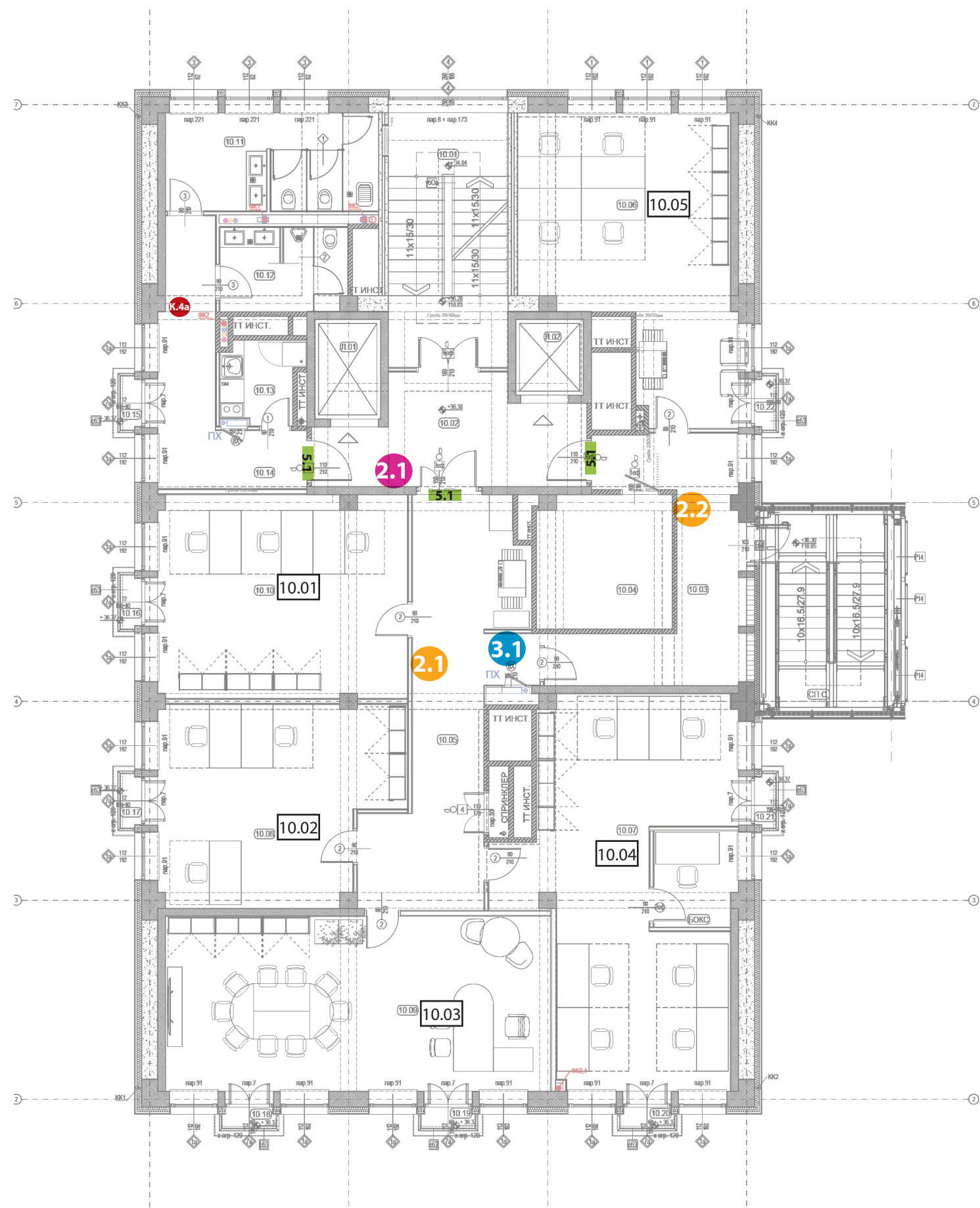

10. СПРАТ				
ШИФРА ОЗНАКЕ	НУМЕРАЦИЈА ПРОСТОРИЈА ЗА ОЗНАЧАВАЊЕ	НУМЕРАЦИЈА ИЗ А-Г ПРОЈЕКТА	НАМЕНА ПРОСТОРИЈЕ	НАПОМЕНА
			ЗАЈЕДНИЧКЕ КОМУНИКАЦИЈЕ	
		10.01	СТЕПЕНИШТЕ	
2.1	5.1	10.02	ЛИФТОВСКИ ПРЕДПРОСТОР	
		Л 01	ЛИФТ	
		Л 02	ЛИФТ	
			КОМУНИКАЦИЈА И ТЕХНИЧКЕ ПРОСТОРИЈЕ СЕКТОРА	
2.2		10.03	ХОДНИК	
		10.04	ЕЛЕКТРО ПРОСТОРИЈА	
2.1	3.1	10.05	ХОДНИК	
			УПРАВА ЗА ЈАВНИ ДУГ	
	10.05	10.06	КАНЦЕЛАРИЈА	
	10.04	10.07	КАНЦЕЛАРИЈА	
	10.03	10.08	КАНЦЕЛАРИЈА	
	10.02	10.09	ДИРЕКТОР	
	10.01	10.10	КАНЦЕЛАРИЈА ПОМОЋНИЦИ	
			ПРОСТОРИЈЕ ОПШТЕ НАМЕНЕ	
		10.11	ТОАЛЕТ ЖЕНСКИ	
		10.12	ТОАЛЕТ МУШКИ	
		10.13	ЧАЈНА КУХИЊА	
К.4а		10.14	ХОДНИК	
		10.15	ТЕРАСА 3	
		10.16	ТЕРАСА 4	
		10.17	ТЕРАСА	
		10.18	ТЕРАСА	
		10.19	ТЕРАСА	
		10.20	ТЕРАСА	
		10.21	ТЕРАСА	
		10.22	ТЕРАСА	
			СПОЉНЕ ПОВРШИНЕ	
		СП.С.	СПОЉНО СТЕПЕНИШТЕ	

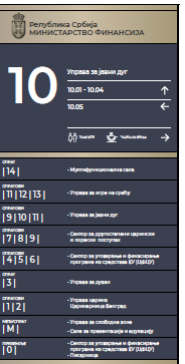
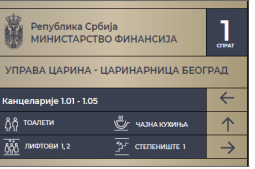
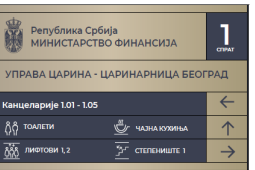
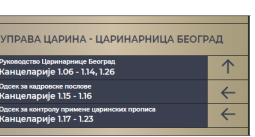
шема	шифра	позиција	испис	П пиктограм	стрелица	напомена	количина
	2.1	10.02	МАЛИ ГРБ Република Србија Министарство финансија ЛИФТ ЛОБИ ЛИФТОВИ 1 И 2 СТЕПЕНИШТЕ 1 10. СПРАТ УПРАВА ЗА ЈАВНИ ДУГ 10.01-10.04 10.05 ТОАЛЕТИ, ЧАЈНА КУХИЊА П4а, П20	П5 П7		900 мм X1950 мм	1
	2.1	10.05	МАЛИ ГРБ Република Србија Министарство финансија 10. СПРАТ УПРАВА ЗА ЈАВНИ ДУГ Канцеларија 10.01 Канцеларија 10.02-10.04 ТОАЛЕТИ, ЧАЈНА КУХИЊА ЛИФТОВИ 1, 2 СТЕПЕНИШТЕ 1				1
	2.2	10.03	МАЛИ ГРБ Република Србија Министарство финансија 10. СПРАТ УПРАВА ЗА ЈАВНИ ДУГ Канцеларија 10.01 - 10.04 Канцеларија 10.05 ТОАЛЕТИ, ЧАЈНА КУХИЊА ЛИФТОВИ 1, 2 СТЕПЕНИШТЕ 1				1
	3.1	10.05	УПРАВА ЗА ЈАВНИ ДУГ 10.05				1

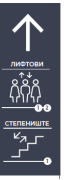

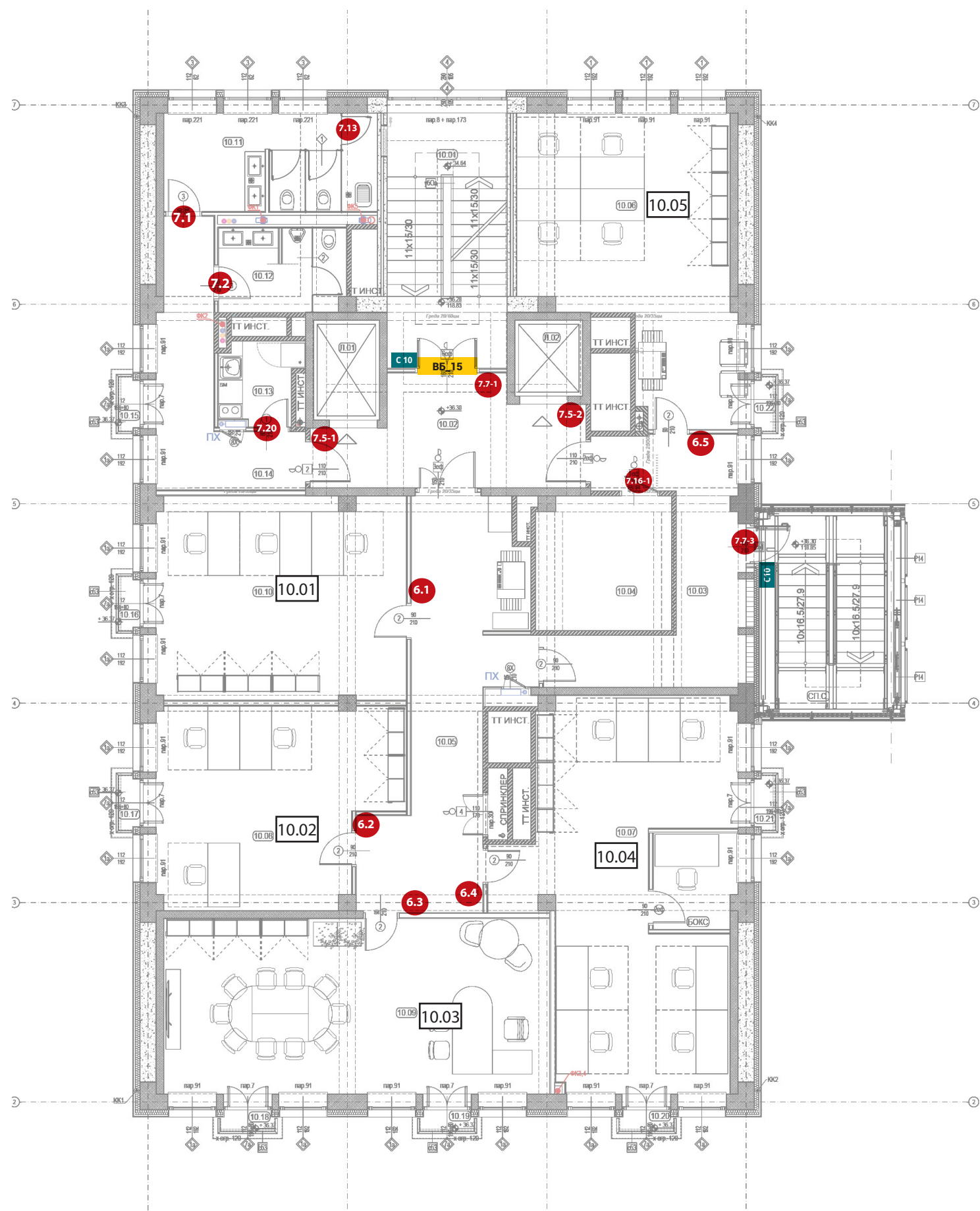

шема	шифра	позиција	испис	П пиктограм	стрелица	напомена	количина
	К.4а	10.14	П1, П2				1
	5.1	10.02	П5 ЛИФТОВИ 1, 2 П7 СТЕПЕНИШТЕ 1		↑		3



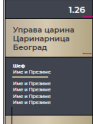

ДИСПОЗИЦИЈЕ ОЗНАКА_РАДНИ ПРОСТОРИ ПО СЕКТОРИМА



10. СПРАТ

ШИФРА ОЗНАКЕ	НУМЕРАЦИЈА ПРОСТОРИЈА ЗА ОЗНАЧАВАЊЕ	НУМЕРАЦИЈА ИЗ А-Г ПРОЈЕКТА	НАМЕНА ПРОСТОРИЈЕ	НАПОМЕНА
			ЗАЈЕДНИЧКЕ КОМУНИКАЦИЈЕ	
С10	В5_15	7.7-1	10.01 СТЕПЕНИШТЕ	
			10.02 ЛИФТОВСКИ ПРЕДПРОСТОР	
			Л 01 ЛИФТ	
			Л 02 ЛИФТ	
			КОМУНИКАЦИЈА И ТЕХНИЧКЕ ПРОСТОРИЈЕ СЕКТОРА	
			10.03 ХОДНИК	
7.16-1			10.04 ЕЛЕКТРО ПРОСТОРИЈА	
			10.05 ХОДНИК	
			УПРАВА ЗА ЈАВНИ ДУГ	
6.5	10.05	10.06	КАНЦЕЛАРИЈА	
6.4	10.04	10.07	КАНЦЕЛАРИЈА	
6.3	10.03	10.08	КАНЦЕЛАРИЈА	
6.2	10.02	10.09	ДИРЕКТОР	
6.1	10.01	10.10	КАНЦЕЛАРИЈА ПОМОЋНИЦИ	
			ПРОСТОРИЈЕ ОПШТЕ НАМЕНЕ	
7.1	7.13		10.11 ТОАЛЕТ ЖЕНСКИ	
7.2			10.12 ТОАЛЕТ МУШКИ	
7.2			10.13 ЧАЈНА КУХИЊА	
			10.14 ХОДНИК	
			10.15 ТЕРАСА 3	
			10.16 ТЕРАСА 4	
			10.17 ТЕРАСА	
			10.18 ТЕРАСА	
			10.19 ТЕРАСА	
			10.20 ТЕРАСА	
			10.21 ТЕРАСА	
			10.22 ТЕРАСА	
			СПОЉНЕ ПОВРШИНЕ	
С10	7.7-3		СП.С. СПОЉНО СТЕПЕНИШТЕ	

шема	шифра	позиција	испис	испис бр.просторије	напомена	количина
	6.1	10.10	УПРАВА ЗА ЈАВНИ ДУГ	10.01		1
	6.2	10.09		10.02		1
	6.3	10.08		10.03		1
	6.4	10.07		10.04		1
	6.5	10.06		10.05		1
	7.1	10.11	П1 ТООЛЕТ	/		1
	7.2	10.12	П1 ТООЛЕТ	/		1
						1
	7.13	10.11	П13 ТРОКАДЕРО	/		1
						1
	7.16-1	10.04	П16 ЕЛЕКТРО СОБА	10.1		1
						1
	7.20	10.13	П20 ЧАЈНА КУХИЊА			1
						1
	ВБ 15	10.01	ГРАФИЧКИ ДИЗАЈН_ВИЗУЕЛНА БАРИЈЕРА			1

шема	шифра	позиција	испис	испис бр.просторије	напомена	количина
	7.7-1	10.01	П7 СТЕПЕНИШТЕ	1		1
						1
	7.7-2	СП.С.	П7 СТЕПЕНИШТЕ	3		1
						1
	7.5-1	Л1	П5 ЛИФТ 1	1		1
						1
	7.5-2	Л2	П5 ЛИФТ2	2		1
						1
	С.10	10.01 СП.С	10 СПРАТ			2
						2

РЕКАПИТУЛАЦИЈА

ТИП	КОМАДА ОЗНАКЕ
2.1	1
2.1	1
2.2	1
3.1	1
5.1-X	3
К.1-X	1
6.1-X	5
7.1-X	9
С.Х	2
ВБ_1,2...	1 ком_XXм ²

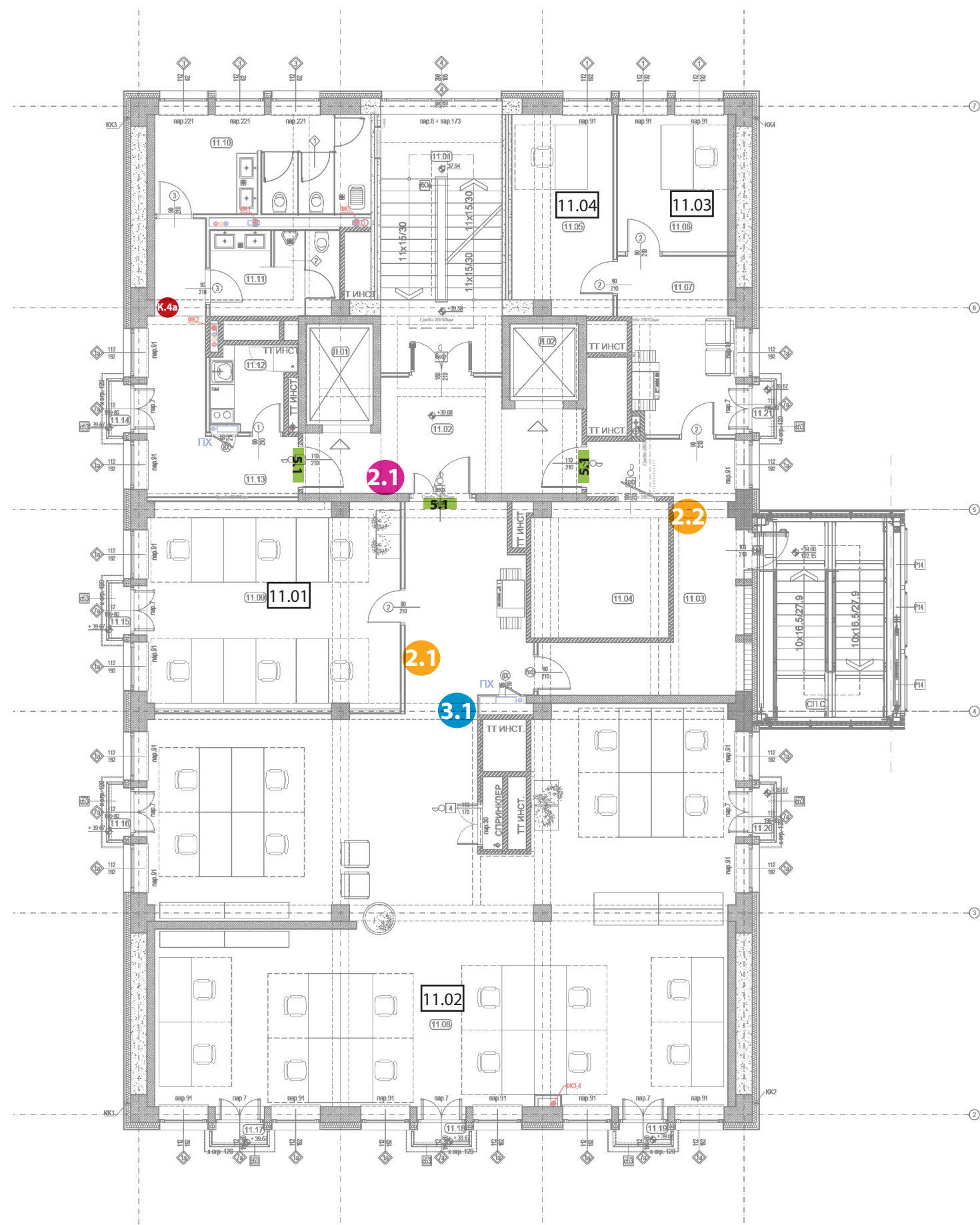

ДИСПОЗИЦИЈЕ ОЗНАКА_ЗАЈЕДНИЧКЕ КОМУНИКАЦИЈЕ

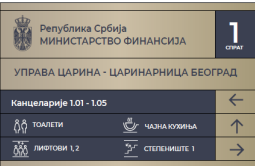
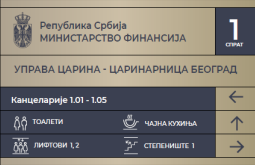
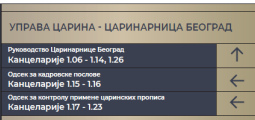

11. СПРАТ

ШИФРА ОЗНАКЕ	НУМЕРАЦИЈА ПРОСТОРИЈА ЗА ОЗНАЧАВАЊЕ	НУМЕРАЦИЈА ИЗ А-Г ПРОЈЕКТА	НАМЕНА ПРОСТОРИЈЕ	НАПОМЕНА
			ЗАЈЕДНИЧКЕ КОМУНИКАЦИЈЕ	
		11.01	СТЕПЕНИШТЕ	
2.1	5.1	11.02	ЛИФТОВСКИ ПРЕДПРОСТОР	
		Л 01	ЛИФТ	
		Л 02	ЛИФТ	
			КОМУНИКАЦИЈА И ТЕХНИЧКЕ ПРОСТОРИЈЕ СЕКТОРА	
2.2		11.03	ХОДНИК	
		11.04	ЕЛЕКТРО ПРОСТОРИЈА	
			УПРАВА ЗА ИГРЕ НА СРЕЋУ	
	11.04	11.05	КАНЦЕЛАРИЈА	
	11.03	11.06	КАНЦЕЛАРИЈА	
		11.07	ПРЕДПРОСТОР	
			УПРАВА ЗА ЈАВНИ ДУГ	
2.1	3.1	11.02	КАНЦЕЛАРИЈА ОТВОРЕНОГ ПЛАНА	
	11.01	11.09	КАНЦЕЛАРИЈА	
			ПРОСТОРИЈЕ ОПШТЕ НАМЕНЕ	
		11.10	ТОАЛЕТ ЖЕНСКИ	
		11.11	ТОАЛЕТ МУШКИ	
		11.12	ЧАЈНА КУХИЊА	
K.4a		11.13	ХОДНИК	
		11.14	ТЕРАСА 3	
		11.15	ТЕРАСА 4	
		11.16	ТЕРАСА	
		11.17	ТЕРАСА	
		11.18	ТЕРАСА	
		11.19	ТЕРАСА	
		11.20	ТЕРАСА	
		11.21	ТЕРАСА	
			СПОЉНЕ ПОВРШИНЕ	
		СП.С.	СПОЉНО СТЕПЕНИШТЕ	

шема	шифра	позиција	испис	П пиктограм	стрелица	напомена	количина
	2.1	11.02	МАЛИ ГРБ Република Србија Министарство финансија ЛИФТ ЛОБИ ЛИФТОВИ 1 И 2 СТЕПЕНИШТЕ 1 11. СПРАТ УПРАВА ЗА ЈАВНИ ДУГ УПРАВА ЗА ИГРЕ НА СРЕЂУ ТОАЛЕТИ, ЧАЈНА КУХИЊА	П5 П7	↑ ← →	900 мм X1950 мм	1
	2.1	11.02	МАЛИ ГРБ Република Србија Министарство финансија 11. СПРАТ УПРАВА ЗА ЈАВНИ ДУГ Канцеларија 11.01 Канцеларија 11.02 ТОАЛЕТИ, ЧАЈНА КУХИЊА ЛИФТОВИ 1, 2 СТЕПЕНИШТЕ 1	П4а, П20 П5 П7	↔ ↕		1
	2.2	11.03	МАЛИ ГРБ Република Србија Министарство финансија 11. СПРАТ УПРАВА ЗА ЈАВНИ ДУГ Канцеларија 11.01, 11.02 УПРАВА ЗА ИГРЕ НА СРЕЂУ Канцеларије 11.03, 11.04 ТОАЛЕТИ, ЧАЈНА КУХИЊА ЛИФТОВИ 1, 2 СТЕПЕНИШТЕ 1	П4а, П20 П5 П7	← → ↑ ↑ ↑		1
	3.1	11.02	УПРАВА ЗА ИГРЕ НА СРЕЂУ 11.03, 11.04		↑		1



шема	шифра	позиција	испис	П пиктограм	стрелица	напомена	количина
	К.4а	11.13	П1, П2				1
	5.1	11.02	П5 ЛИФТОВИ 1, 2 П7 СТЕПЕНИШТЕ 1		↑		31

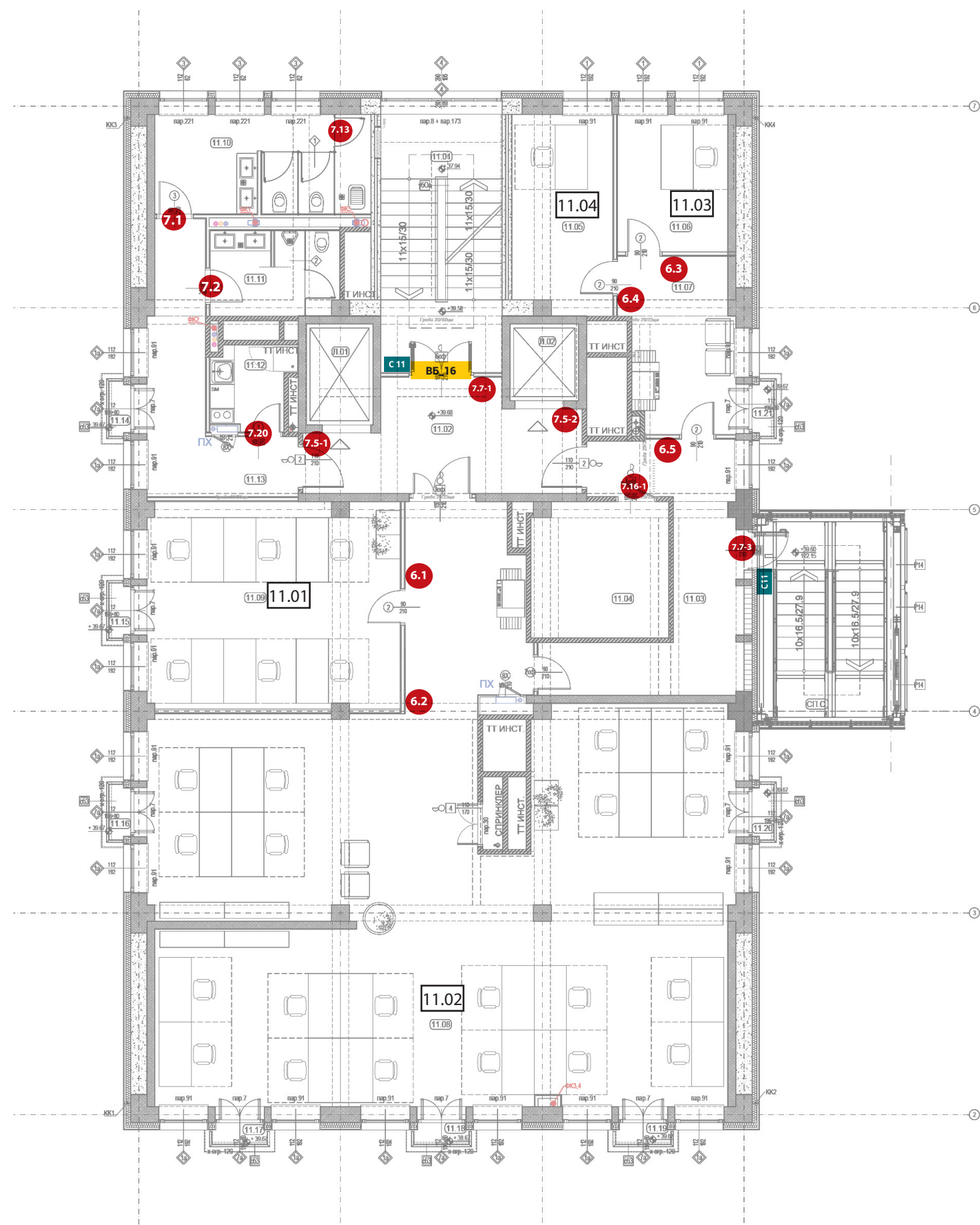

ДИСПОЗИЦИЈЕ ОЗНАКА_РАДНИ ПРОСТОРИ ПО СЕКТОРИМА

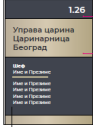
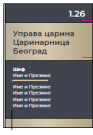
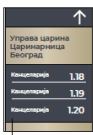
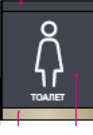

11. СПРАТ

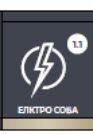
ШИФРА ОЗНАКЕ	НУМЕРАЦИЈА ПРОСТОРИЈА ЗА ОЗНАЧАВАЊЕ	НУМЕРАЦИЈА ИЗ А-Г ПРОЈЕКТА	НАМЕНА ПРОСТОРИЈЕ	НАПОМЕНА
			ЗАЈЕДНИЧКЕ КОМУНИКАЦИЈЕ	
С.11	В5_16	7.7-1	11.01	СТЕПЕНИШТЕ
			11.02	ЛИФТОВСКИ ПРЕДПРОСТОР
			Л 01	ЛИФТ
			Л 02	ЛИФТ
			КОМУНИКАЦИЈА И ТЕХНИЧКЕ ПРОСТОРИЈЕ СЕКТОРА	
			11.03	ХОДНИК
7.16-1			11.04	ЕЛЕКТРО ПРОСТОРИЈА
			УПРАВА ЗА ИГРЕ НА СРЕЂУ	
6.4	11.04	11.05	КАНЦЕЛАРИЈА	
6.3	11.03	11.06	КАНЦЕЛАРИЈА	
6.5		11.07	ПРЕДПРОСТОР	
			УПРАВА ЗА ЈАВНИ ДУГ	
6.2	11.02	11.08	КАНЦЕЛАРИЈА ОТВОРЕНОГ ПЛАНА	
6.1	11.01	11.09	КАНЦЕЛАРИЈА	
			ПРОСТОРИЈЕ ОПШТЕ НАМЕНЕ	
7.1	7.13		11.10	ТОАЛЕТ ЖЕНСКИ
7.2			11.11	ТОАЛЕТ МУШКИ
7.2			11.12	ЧАЈНА КУХИЊА
			11.13	ХОДНИК
			11.14	ТЕРАСА 3
			11.15	ТЕРАСА 4
			11.16	ТЕРАСА
			11.17	ТЕРАСА
			11.18	ТЕРАСА
			11.19	ТЕРАСА
			11.20	ТЕРАСА
			11.21	ТЕРАСА
			СПОЉНЕ ПОВРШИНЕ	
С.11	7.7-3		СП.С.	СПОЉНО СТЕПЕНИШТЕ

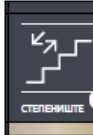
шема	шифра	позиција	испис	испис бр.просторије	напомена	количина
	6.1	11.09	УПРАВА ЗА ЈАВНИ ДУГ	11.01		1
	6.2	11.08		11.02		1
	6.3	11.06	УПРАВА ЗА ИГРЕ НА СРЕЋУ	11.03		1
	6.4	11.05		11.04		1
	6.5	11.07	УПРАВА ЗА ИГРЕ НА СРЕЋУ		Канцеларија 11.03 Канцеларија 11.04	1
	7.1	11.10	П1 ТОАЛЕТ	/		1
	7.2	11.11	П1 ТОАЛЕТ	/		1
	7.13	11.10	П13 ТРОКАДЕРО	/		1
	7.16-1	11.04	П16 ЕЛЕКТРО СОБА	11.1		1
	7.20	11.12	П20 ЧАЈНА КУХИЊА			1
	ВБ 16	11.01	ГРАФИЧКИ ДИЗАЈН_ВИЗУЕЛНА БАРИЈЕРА			1

шема	шифра	позиција	испис	испис бр.просторије	напомена	количина
	7.7-1	11.01	П7 СТЕПЕНИШТЕ	1		1
	7.7-2	СП.С.	П7 СТЕПЕНИШТЕ	3		1
	7.5-1	Л1	П5 ЛИФТ 1	1		1
	7.5-2	Л2	П5 ЛИФТ2	2		1
	С.11	11.01 СП.С.	11 СПРАТ			2

РЕКАПИТУЛАЦИЈА

ТИП	КОМАДА ОЗНАКЕ
2.1	1
2.1	1
2.2	1
3.1	1
5.1-X	3
K.1-X	1
6.1-X	5
7.1-X	9
C.X	2
BB_1,2...	1 ком_XXм ²

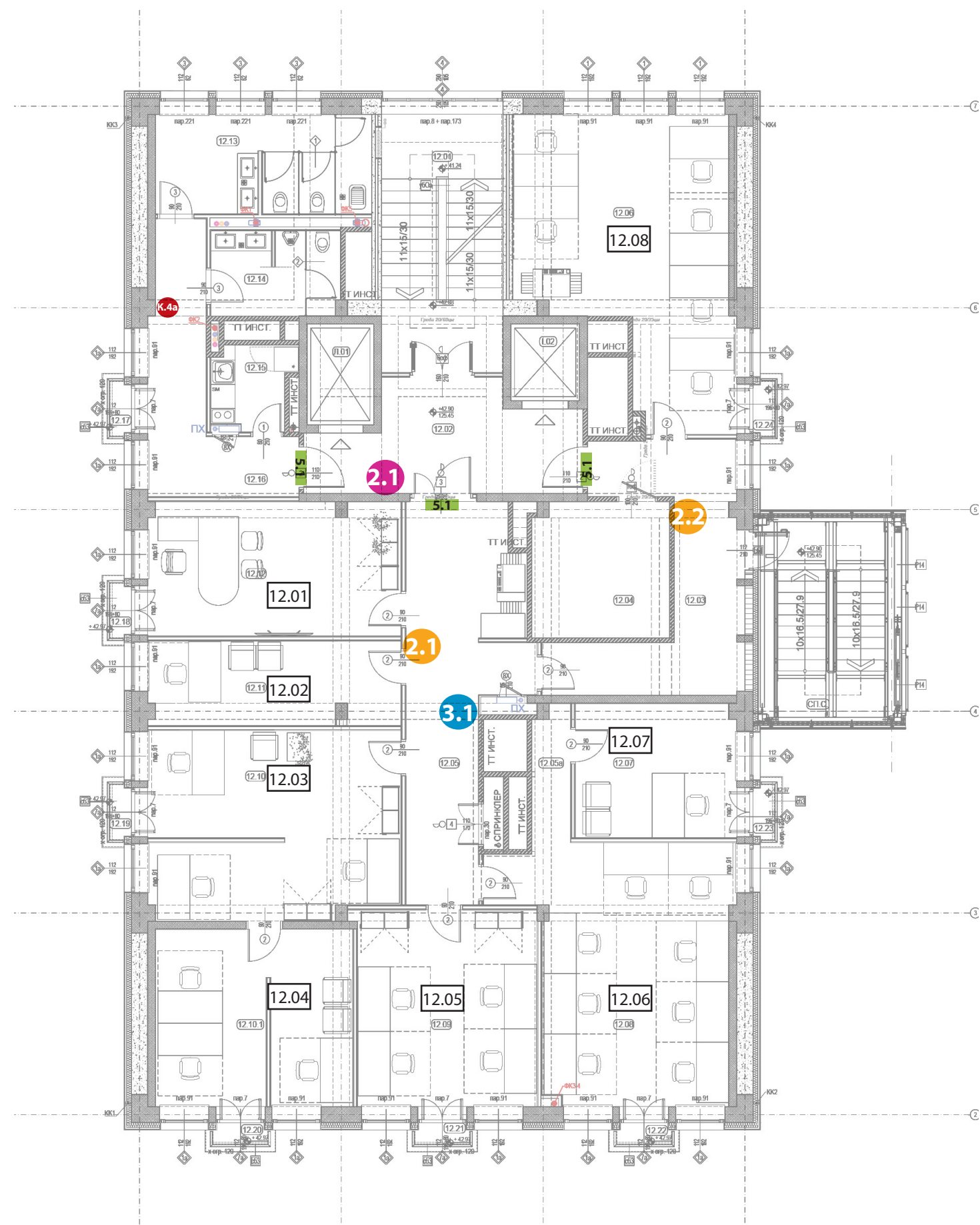

ДИСПОЗИЦИЈЕ ОЗНАКА_ЗАЈЕДНИЧКЕ КОМУНИКАЦИЈЕ

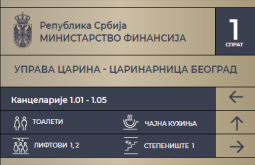
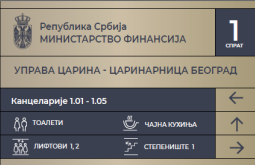
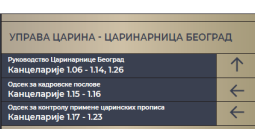

ШИФРА ОЗНАКЕ	НУМЕРАЦИЈА ПРОСТОРИЈА ЗА ОЗНАЧАВАЊЕ	НУМЕРАЦИЈА ИЗ А-Г ПРОЈЕКТА	НАМЕНА ПРОСТОРИЈЕ	НАПОМЕНА
			ЗАЈЕДНИЧКЕ КОМУНИКАЦИЈЕ	
		12.01	СТЕПЕНИШТЕ	
2.1	5.1	12.02	ЛИФТОВСКИ ПРЕДПРОСТОР	
		Л 01	ЛИФТ	
		Л 02	ЛИФТ	
			КОМУНИКАЦИЈА И ТЕХНИЧКЕ ПРОСТОРИЈЕ СЕКТОРА	
2.2		12.03	ХОДНИК	
		12.04	ЕЛЕКТРО ПРОСТОРИЈА	
2.1	3.1	12.05	ХОДНИК	
			УПРАВА ЗА ИГРЕ НА СРЕЂУ	
		12.05a	КАНЦЕЛАРИЈСКИ ПРЕДПРОСТОР	
	12.08	12.06	КАНЦЕЛАРИЈА	
	12.07	12.07	КАНЦЕЛАРИЈА	
	12.06	12.08	КАНЦЕЛАРИЈА	
	12.05	12.09	КАНЦЕЛАРИЈА	
	12.03	12.10	КАНЦЕЛАРИЈА	
	12.04	12.10.1	КАНЦЕЛАРИЈА	
	12.02	12.11	КАНЦЕЛАРИЈА	
	12.01	12.12	НАЧЕЛНИК	
			ПРОСТОРИЈЕ ОПШТЕ НАМЕНЕ	
		12.13	ТОАЛЕТ ЖЕНСКИ	
		12.14	ТОАЛЕТ МУШКИ	
		12.15	ЧАЈНА КУХИЊА	
K.4a		12.16	ХОДНИК	
		12.17	ТЕРАСА 3	
		12.18	ТЕРАСА 4	
		12.19	ТЕРАСА	
		12.20	ТЕРАСА	
		12.21	ТЕРАСА	
		12.22	ТЕРАСА	
		12.23	ТЕРАСА	
		12.24	ТЕРАСА	
			СПОЉНЕ ПОВРШИНЕ	

12. СПРАТ				
ШИФРА ОЗНАКЕ	НУМЕРАЦИЈА ПРОСТОРИЈА ЗА ОЗНАЧАВАЊЕ	НУМЕРАЦИЈА ИЗ А-Г ПРОЈЕКТА	НАМЕНА ПРОСТОРИЈЕ	НАПОМЕНА
		СП.С.	СПОЉНО СТЕПЕНИШТЕ	

шема	шифра	позиција	испис	П пиктограм	стрелица	напомена	количина
	2.1	12.02	МАЛИ ГРБ Република Србија Министарство финансија ЛИФТ ЛОБИ ЛИФТОВИ 1 И 2 СТЕПЕНИШТЕ 1 12. СПРАТ УПРАВА ЗА ИГРЕ НА СРЕЂУ 12.01 -12.07 12.08 ТОАЛЕТИ, ЧАЈНА КУХИЊА	П5 П7		900 мм X1950 мм	1
	2.1	12.05	МАЛИ ГРБ Република Србија Министарство финансија 12. СПРАТ УПРАВА ЗА ИГРЕ НА СРЕЂУ Канцеларија 12.01 Канцеларије 12.02 - 12.07 ТОАЛЕТИ, ЧАЈНА КУХИЊА ЛИФТОВИ 1, 2 СТЕПЕНИШТЕ 1				1
	2.2	12.03	МАЛИ ГРБ Република Србија Министарство финансија 12. СПРАТ УПРАВА ЗА ИГРЕ НА СРЕЂУ Канцеларије 12.01 - 12.07 Канцеларија 12.08 ТОАЛЕТИ, ЧАЈНА КУХИЊА ЛИФТОВИ 1, 2 СТЕПЕНИШТЕ 1				1
	3.1	12.05	УПРАВА ЗА ИГРЕ НА СРЕЂУ 12.08		↑		1

шема	шифра	позиција	испис	П пиктограм	стрелица	напомена	количина
	К.4а	12.16	П1, П2				1
	5.1	12.02	П5 ЛИФТОВИ 1, 2 П7 СТЕПЕНИШТЕ 1		↑		3

ДИСПОЗИЦИЈЕ ОЗНАКА_РАДНИ ПРОСТОРИ ПО СЕКТОРИМА

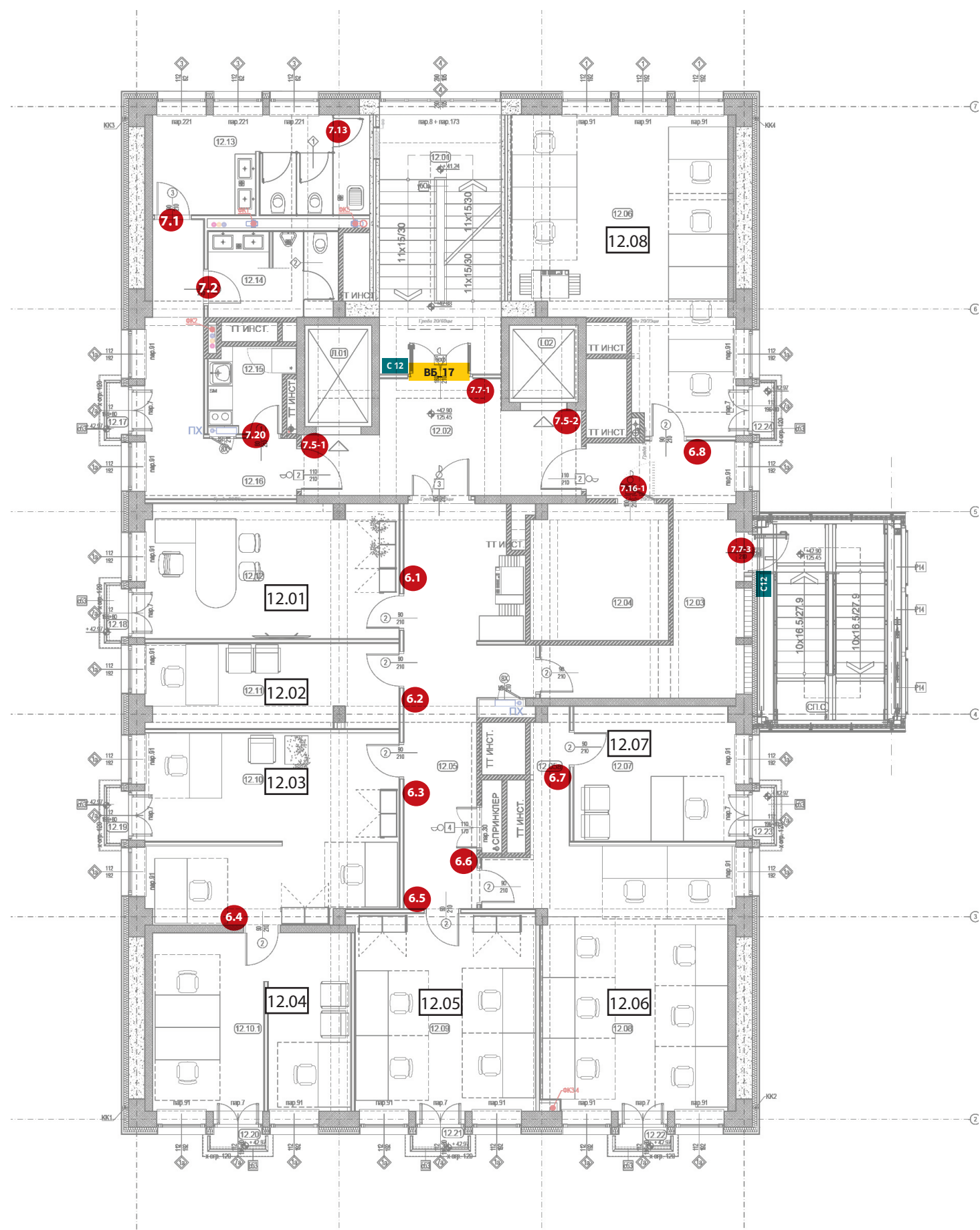







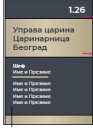
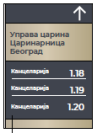
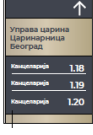
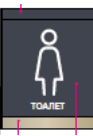
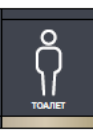

12. СПРАТ

ШИФРА ОЗНАКЕ	НУМЕРАЦИЈА ПРОСТОРИЈА ЗА ОЗНАЧАВАЊЕ	НУМЕРАЦИЈА ИЗ А-Г ПРОЈЕКТА	НАМЕНА ПРОСТОРИЈЕ	НАПОМЕНА
			ЗАЈЕДНИЧКЕ КОМУНИКАЦИЈЕ	
С.12	ВБ_17	7.7-1	12.01	СТЕПЕНИШТЕ
			12.02	ЛИФТОВСКИ ПРЕДПРОСТОР
			Л 01	ЛИФТ
			Л 02	ЛИФТ
			КОМУНИКАЦИЈА И ТЕХНИЧКЕ ПРОСТОРИЈЕ СЕКТОРА	
			12.03	ХОДНИК
7.16-1			12.04	ЕЛЕКТРО ПРОСТОРИЈА
			12.05	ХОДНИК
			УПРАВА ЗА ИГРЕ НА СРЕЋУ	
			12.05a	КАНЦЕЛАРИЈСКИ ПРЕДПРОСТОР
6.8	12.08	12.06	КАНЦЕЛАРИЈА	
6.7	12.07	12.07	КАНЦЕЛАРИЈА	
6.6	12.06	12.08	КАНЦЕЛАРИЈА	
6.5	12.05	12.09	КАНЦЕЛАРИЈА	
6.4	12.03	12.10	КАНЦЕЛАРИЈА	
6.3	12.04	12.10.1	КАНЦЕЛАРИЈА	
6.2	12.02	12.11	КАНЦЕЛАРИЈА	
6.1	12.01	12.12	НАЧЕЛНИК	
			ПРОСТОРИЈЕ ОПШТЕ НАМЕНЕ	
7.1	7.13		12.13	ТОАЛЕТ ЖЕНСКИ
7.2			12.14	ТОАЛЕТ МУШКИ
7.2			12.15	ЧАЈНА КУХИЊА
			12.16	ХОДНИК
			12.17	ТЕРАСА 3
			12.18	ТЕРАСА 4
			12.19	ТЕРАСА
			12.20	ТЕРАСА
			12.21	ТЕРАСА
			12.22	ТЕРАСА
			12.23	ТЕРАСА

12. СПРАТ

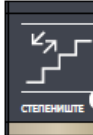
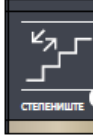
ШИФРА ОЗНАКЕ	НУМЕРАЦИЈА ПРОСТОРИЈА ЗА ОЗНАЧАВАЊЕ	НУМЕРАЦИЈА ИЗ А-Г ПРОЈЕКТА	НАМЕНА ПРОСТОРИЈЕ	НАПОМЕНА
		12.24	ТЕРАСА	
			СПОЉНЕ ПОВРШИНЕ	
С.12	7.7-3	СП.С.	СПОЉНО СТЕПЕНИШТЕ	

шема	шифра	позиција	испис	испис бр.просторије	напомена	количина
	6.1	12.12	УПРАВА ЗА ИГРЕ НА СРЕЂУ	12.01		1
	6.2	12.11		12.02		1
	6.4	12.10		12.04		1
	6.5	12.09		12.05		1
	6.7	12.07		12.07		1
	6.8	12.06		12.08		1
	6.3	12.10.1	УПРАВА ЗА ИГРЕ НА СРЕЂУ		Канцеларија 12.03 Канцеларија 12.04	1
	6.6	12.08	УПРАВА ЗА ИГРЕ НА СРЕЂУ		Канцеларија 12.06 Канцеларија 12.07	1
	7.1	12.13	П1 ТОАЛЕТ	/		1
	7.2	12.14	П1 ТОАЛЕТ	/		1
	7.13	12.13	П13 ТРОКАДЕРО	/		1
	7.16-1	12.04	П16 ЕЛЕКТРО СОБА	12.1		1
	7.20	12.15	П20 ЧАЈНА КУХИЊА			1
	ВБ 17	12.01	ГРАФИЧКИ ДИЗАЈН_ВИЗУЕЛНА БАРИЈЕРА			1

шема	шифра	позиција	испис	испис бр.просторије	напомена	количина
	7.7-1	12.01	П7 СТЕПЕНИШТЕ	1		1
	7.7-2	СП.С.	П7 СТЕПЕНИШТЕ	3		1
	7.5-1	Л1	П5 ЛИФТ 1	1		1
	7.5-2	Л2	П5 ЛИФТ2	2		1
	С.12	12.01 СП.С.	12 СПРАТ			2

РЕКАПИТУЛАЦИЈА

ТИП	КОМАДА ОЗНАКЕ
2.1	1
2.1	1
2.2	1
3.1	1
5.1-X	3
K.1-X	1
6.1-X	8
7.1-X	9
C.X	2
BB_1,2...	1 ком_XXм ²

ДИСПОЗИЦИЈЕ ОЗНАКА_ЗАЈЕДНИЧКЕ КОМУНИКАЦИЈЕ

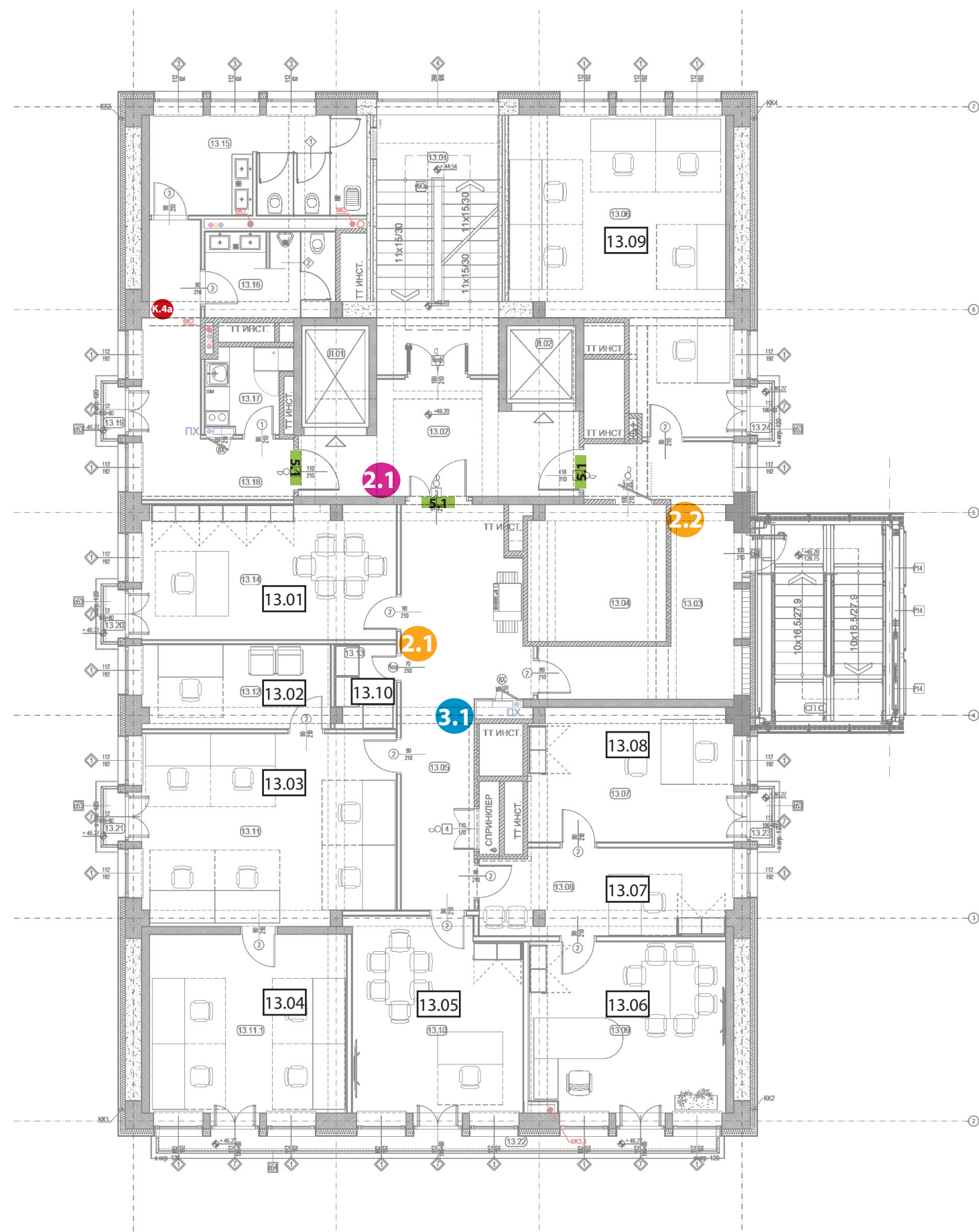

13. СПРАТ				
ШИФРА ОЗНАКЕ	НУМЕРАЦИЈА ПРОСТОРИЈА ЗА ОЗНАЧАВАЊЕ	НУМЕРАЦИЈА ИЗ А-Г ПРОЈЕКТА	НАМЕНА ПРОСТОРИЈЕ	НАПОМЕНА
			ЗАЈЕДНИЧКЕ КОМУНИКАЦИЈЕ	
		13.01	СТЕПЕНИШТЕ	
2.1	5.1	13.02	ЛИФТОВСКИ ПРЕДПРОСТОР	
		Л 01	ЛИФТ	
		Л 02	ЛИФТ	
			КОМУНИКАЦИЈА И ТЕХНИЧКЕ ПРОСТОРИЈЕ СЕКТОРА	
2.2		13.03	ХОДНИК	
		13.04	ЕЛЕКТРО ПРОСТОРИЈА	
2.1	3.1	13.05	ХОДНИК	
			УПРАВА ЗА ИГРЕ НА СРЕЂУ	
	13.09	13.06	КАНЦЕЛАРИЈА ФИНАНСИЈЕ	
	13.08	13.07	КАНЦЕЛАРИЈА ФИНАНСИЈЕ	
	13.07	13.08	КАНЦЕЛАРИЈА СЕКРЕТАРИЦЕ	
	13.06	13.09	ЗАМЕНИК МИНИСТРА	
	13.05	13.10	ПОМОЋНИК одељење за одобрења финансија и опште послове	
	13.03	13.11	КАНЦЕЛАРИЈА	
	13.04	13.11.1	КАНЦЕЛАРИЈА	
	13.02	13.12	КАНЦЕЛАРИЈА ОДОБРЕЊА И САГЛАСНОСТИ шеф	
	13.10	13.13	СЕФ	
	13.01	13.14	ПОМОЋНИК одељење за надзор и анализу	
			ПРОСТОРИЈЕ ОПШТЕ НАМЕНЕ	
		13.15	ТОАЛЕТ ЖЕНСКИ	
		13.16	ТОАЛЕТ МУШКИ	
		13.17	ЧАЈНА КУХИЊА	
K.4a		13.18	ХОДНИК	
		13.19	ТЕРАСА 3	
		13.20	ТЕРАСА 4	
		13.21	ТЕРАСА	
		13.22	ТЕРАСА	
		13.23	ТЕРАСА	

13. СПРАТ				
ШИФРА ОЗНАКЕ	НУМЕРАЦИЈА ПРОСТОРИЈА ЗА ОЗНАЧАВАЊЕ	НУМЕРАЦИЈА ИЗ А-Г ПРОЈЕКТА	НАМЕНА ПРОСТОРИЈЕ	НАПОМЕНА
		13.24	ТЕРАСА	
		13.25	ТЕРАСА	
		13.26	ТЕРАСА	
			СПОЉНЕ ПОВРШИНЕ	
		СП.С.	СПОЉНО СТЕПЕНИШТЕ	

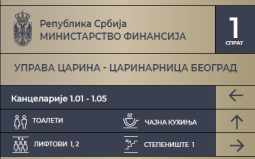
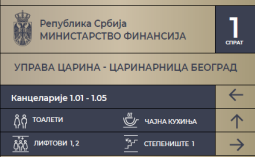
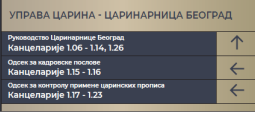
шема	шифра	позиција	испис	П пиктограм	стрелица	напомена	количина
	2.1	13.02	МАЛИ ГРБ Република Србија Министарство финансија ЛИФТ ЛОБИ ЛИФТОВИ 1 И 2 СТЕПЕНИШТЕ 1 13. СПРАТ УПРАВА ЗА ИГРЕ НА СРЕЂУ 13.01 - 13.08, 13.10 13.09 ТОАЛЕТИ, ЧАЈНА КУХИЊА	П5 П7		900 мм X1950 мм	1
					↑ ← →		
	2.1	132.05	МАЛИ ГРБ Република Србија Министарство финансија 13. СПРАТ УПРАВА ЗА ИГРЕ НА СРЕЂУ Канцеларија 13.01 Канцеларије 13.02 - 13.08 Сеф 13.10 ТОАЛЕТИ, ЧАЈНА КУХИЊА ЛИФТОВИ 1, 2 СТЕПЕНИШТЕ 1				1
				П4а, П20 П5 П7	→ ← → →		
	2.2	13.03	МАЛИ ГРБ Република Србија Министарство финансија 13. СПРАТ УПРАВА ЗА ИГРЕ НА СРЕЂУ Канцеларије 13.01 - 13.08 Сеф 13.10 Канцеларија 13.09 ТОАЛЕТИ, ЧАЈНА КУХИЊА ЛИФТОВИ 1, 2 СТЕПЕНИШТЕ 1				1
				П4а, П20 П5 П7	← ← → ↑ ↑ ↑		
	3.1	13.05	УПРАВА ЗА ИГРЕ НА СРЕЂУ 13.09		↑		1

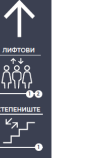

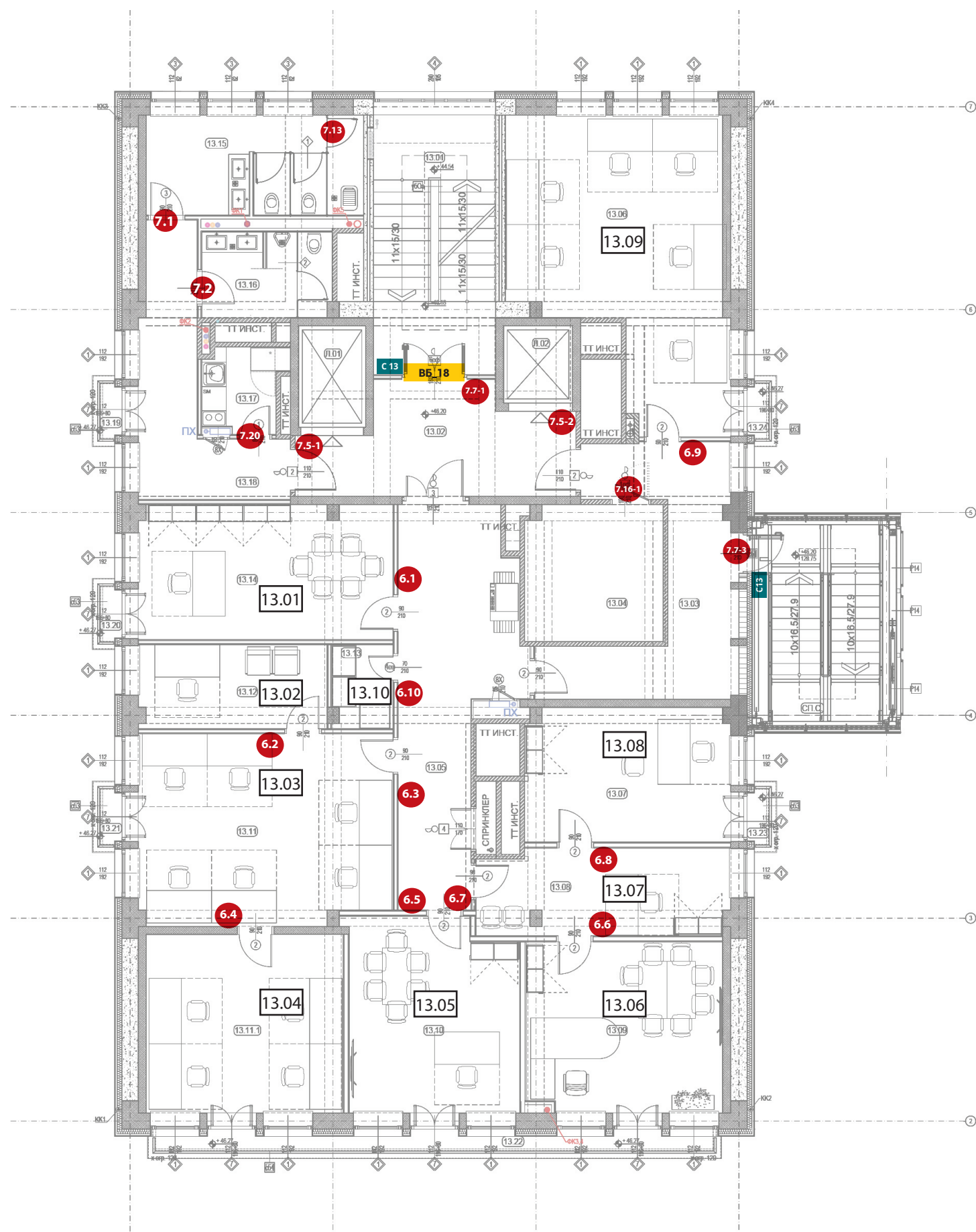

шема	шифра	позиција	испис	П пиктограм	стрелица	напомена	количина
	К.4а	13.18	П1, П2				1
	5.1	13.02	П5 ЛИФТОВИ 1, 2 П7 СТЕПЕНИШТЕ 1		↑		31



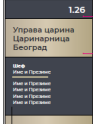
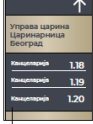
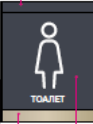
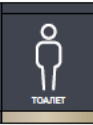

ДИСПОЗИЦИЈЕ ОЗНАКА_РАДНИ ПРОСТОРИ ПО СЕКТОРИМА

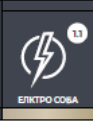

13. СПРАТ				
ШИФРА ОЗНАКЕ	НУМЕРАЦИЈА ПРОСТОРИЈА ЗА ОЗНАЧАВАЊЕ	НУМЕРАЦИЈА ИЗ А-Г ПРОЈЕКТА	НАМЕНА ПРОСТОРИЈЕ	НАПОМЕНА
			ЗАЈЕДНИЧКЕ КОМУНИКАЦИЈЕ	
С 13	ВБ_18	7.7-1	13.01	СТЕПЕНИШТЕ
			13.02	ЛИФТОВСКИ ПРЕДПРОСТОР
			Л 01	ЛИФТ
			Л 02	ЛИФТ
			КОМУНИКАЦИЈА И ТЕХНИЧКЕ ПРОСТОРИЈЕ СЕКТОРА	
			13.03	ХОДНИК
7.16-1			13.04	ЕЛЕКТРО ПРОСТОРИЈА
			13.05	ХОДНИК
			УПРАВА ЗА ИГРЕ НА СРЕЂУ	
6.9	13.09	13.06	КАНЦЕЛАРИЈА ФИНАНСИЈЕ	
6.8	13.08	13.07	КАНЦЕЛАРИЈА ФИНАНСИЈЕ	
6.7	13.07	13.08	КАНЦЕЛАРИЈА СЕКРЕТАРИЦЕ	
6.6	13.06	13.09	ЗАМЕНИК МИНИСТРА	
6.5	13.05	13.10	ПОМОЋНИК одељење за одобрења финансија и опште послове	
6.3	13.03	13.11	КАНЦЕЛАРИЈА	
6.4	13.04	13.11.1	КАНЦЕЛАРИЈА	
6.2	13.02	13.12	КАНЦЕЛАРИЈА ОДОБРЕЊА И САГЛАСНОСТИ шеф	
6.10	13.10	13.13	СЕФ	
6.1	13.01	13.14	ПОМОЋНИК одељење за надзор и анализу	
			ПРОСТОРИЈЕ ОПШТЕ НАМЕНЕ	
7.1	7.13		13.15	ТОАЛЕТ ЖЕНСКИ
7.2			13.16	ТОАЛЕТ МУШКИ
7.2			13.17	ЧАЈНА КУХИЊА
			13.18	ХОДНИК
			13.19	ТЕРАСА 3
			13.20	ТЕРАСА 4
			13.21	ТЕРАСА
			13.22	ТЕРАСА

13. СПРАТ				
ШИФРА ОЗНАКЕ	НУМЕРАЦИЈА ПРОСТОРИЈА ЗА ОЗНАЧАВАЊЕ	НУМЕРАЦИЈА ИЗ А-Г ПРОЈЕКТА	НАМЕНА ПРОСТОРИЈЕ	НАПОМЕНА
		13.23	ТЕРАСА	
		13.24	ТЕРАСА	
		13.25	ТЕРАСА	
		13.26	ТЕРАСА	
			СПОЉНЕ ПОВРШИНЕ	
С 13	7.7-3	СП.С.	СПОЉНО СТЕПЕНИШТЕ	

шема	шифра	позиција	испис	испис бр.просторије	напомена	количина
	6.1	13.14	УПРАВА ЗА ИГРЕ НА СРЕЋУ	13.01		1
	6.2	13.12		13.02		1
	6.4	13.11.1		13.04		1
	6.5	13.10		13.05		1
	6.6	13.09		13.06		1
	6.7	13.08		13.07		1
	6.8	13.07		13.08		1
	6.9	13.06		13.09		1
	6.10	13.13		13.10		1
		6.3		13.11		УПРАВА ЗА ИГРЕ НА СРЕЋУ
	7.1	13.15	П1 ТОАЛЕТ	/		1
	7.2	13.16	П1 ТОАЛЕТ	/		1
	7.13	13.15	П13 ТРОКАДЕРО	/		1
	7.16-1	13.04	П16 ЕЛЕКТРО СОБА	13.1		1
	7.20	13.17	П20 ЧАЈНА КУХИЊА			1
	ВБ 18	13.01	ГРАФИЧКИ ДИЗАЈН_ВИЗУЕЛНА БАРИЈЕРА			1

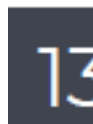
шема	шифра	позиција	испис	испис бр.просторије	напомена	количина
	7.7-1	13.01	П7 СТЕПЕНИШТЕ	1		1
	7.7-2	СП.С.	П7 СТЕПЕНИШТЕ	3		1
	7.5-1	Л1	П5 ЛИФТ 1	1		1
	7.5-2	Л2	П5 ЛИФТ2	2		1
	С.13	13.01 СП.С.	13 СПРАТ			2

РЕКАПИТУЛАЦИЈА



ТИП	КОМАДА ОЗНАКЕ
2.1	1
2.1	1
2.2	1
3.1	1
5.1-X	3
К.1-X	1
6.1-X	10
7.1-X	9
С.Х	2
ВБ_1,2...	1 ком_XXм ²

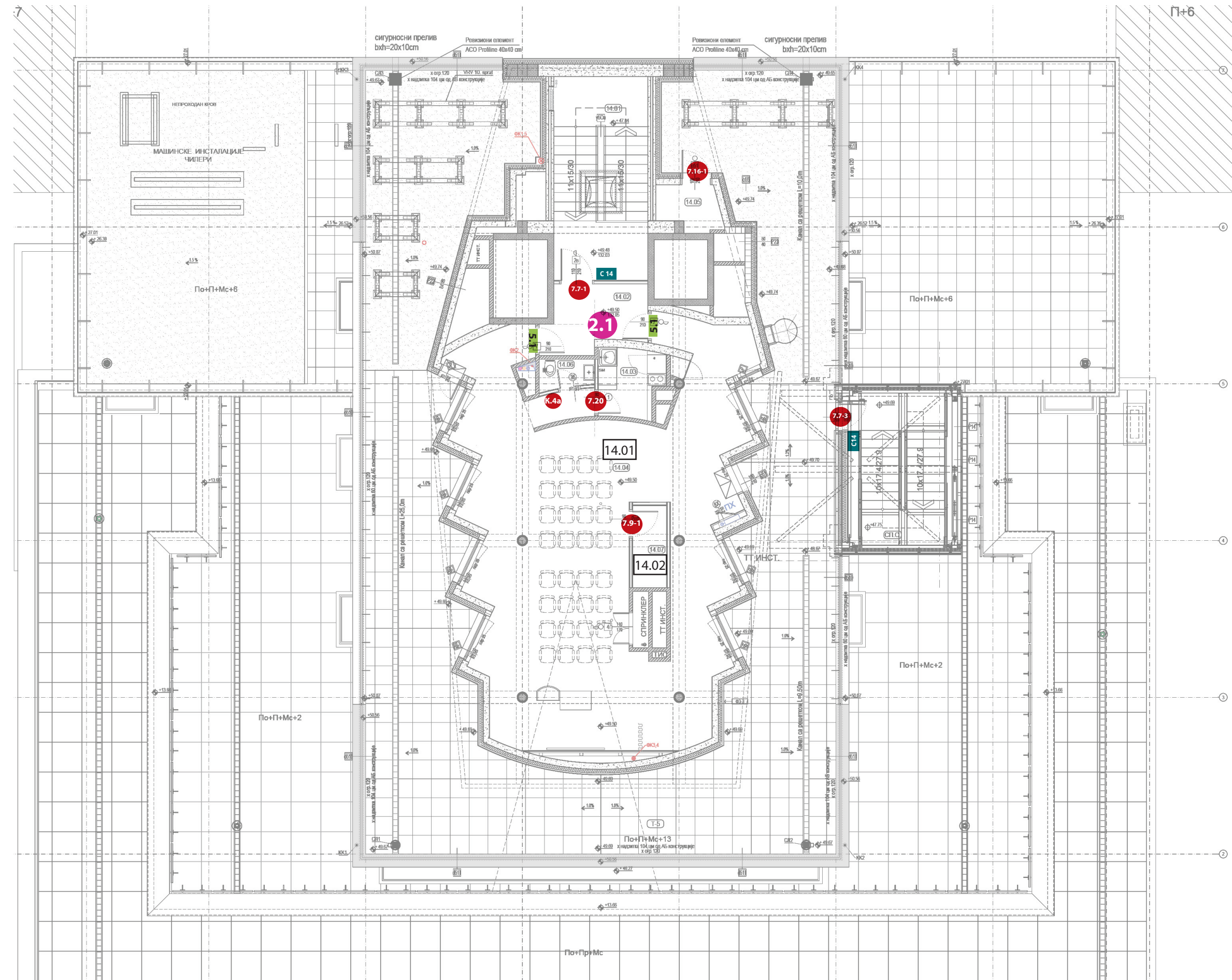

ДИСПОЗИЦИЈЕ ОЗНАКА_ЗАЈЕДНИЧКЕ КОМУНИКАЦИЈЕ

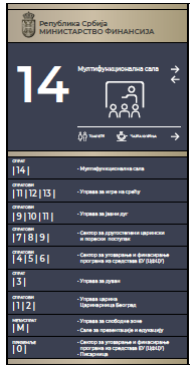

14. СПРАТ

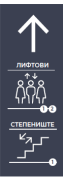
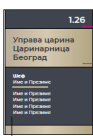
ШИФРА ОЗНАКЕ	НУМЕРАЦИЈА ПРОСТОРИЈА ЗА ОЗНАЧАВАЊЕ	НУМЕРАЦИЈА ИЗ А-Г ПРОЈЕКТА	НАМЕНА ПРОСТОРИЈЕ	НАПОМЕНА
			ЗАЈЕДНИЧКЕ КОМУНИКАЦИЈЕ	
7.7-1	C 14	14.01	СТЕПЕНИШТЕ	
2.1	5.1	14.02	ХОДНИК	
7.16-1		14.05	ЕЛЕКТРО ПРОСТОРИЈА	
		14.04	МУЛТИФУНКЦИОНАЛНА САЛА ПРОСТОРИЈЕ ОПШТЕ НАМЕНЕ	
7.20		14.03	ЧАЈНА КУХИЊА	
K.4a		14.06	ТОАЛЕТ	
7.9-1		14.07	ПРИРУЧНА ОСТАВА	
		T5	ТЕРАСА	
		СПОЉНЕ ПОВРШИНЕ		
7.7-3	C 14	СП.С.	СПОЉНО СТЕПЕНИШТЕ	

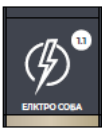
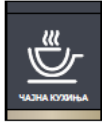
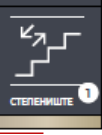
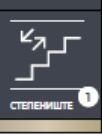
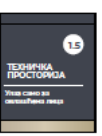
шема	шифра	позиција	испис	П пиктограм	стрелица	напомена	количина
	2.1	14.02	МАЛИ ГРБ Република Србија Министарство финансија ЗГРАДА ДРЖАВНИХ ОРГАНА СТЕПЕНИШТЕ 1 14. СПРАТ МУЛТИФУНКЦИОНАЛНА САЛА ТОАЛЕТ, ЧАЈНА КУХИЊА	П7		900 мм X1950 мм	1
	К.4а	14.18	П1, П2				1
	5.1	14.02	П7 СТЕПЕНИШТЕ 1		↑		2
	6.1	14.07	ПРИРУЧНА ОСТАВА	14.1			1

шема	шифра	позиција	испис	П пиктограм	стрелица	напомена	количина
	7.16-1	14.05	П16 ЕЛЕКТРО СОБА				1
	7.20	14.03	П20 ЧАЈНА КУХИЊА				1
	7.7-1	14.01	П7 СТЕПЕНИШТЕ				1
	7.7-2	СП.С.	П7 СТЕПЕНИШТЕ				3
	7.9-1	14.07	П9 МАГАЦИН ПРИРУЧНИХ СРЕДСТАВА				1
	С.14	14.01 СП.С	14 СПРАТ				2

РЕКАПИТУЛАЦИЈА

ТИП	КОМАДА ОЗНАКЕ
2.1	1
5.1-X	2
K.1-X	1
7.1-X	5
C.X	2

ДИСПОЗИЦИЈЕ ОЗНАКА_ЗАЈЕДНИЧКЕ КОМУНИКАЦИЈЕ

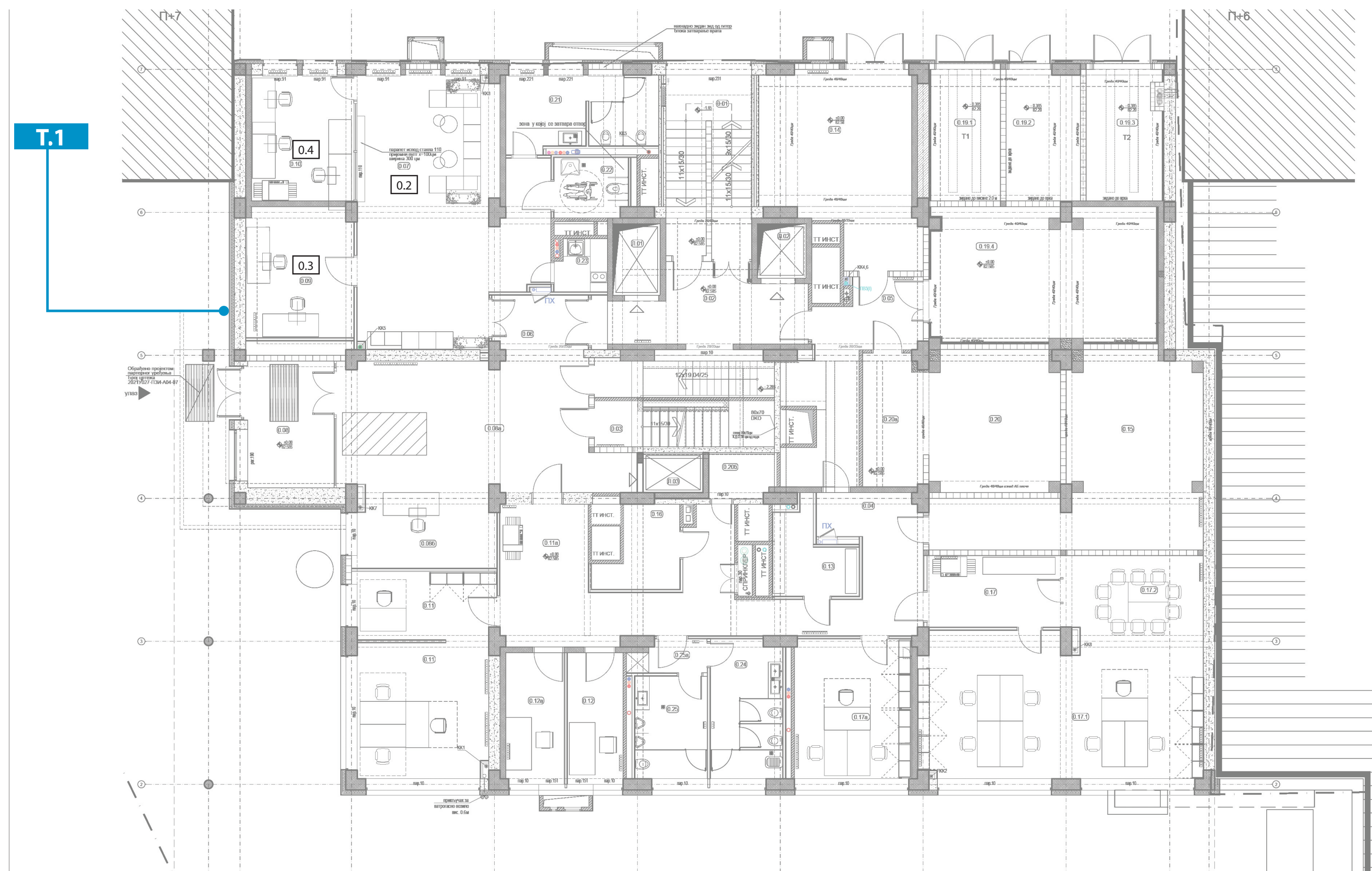



СПОЉАШЊЕ ОЗНАЧАВАЊЕ / ТОТЕМИ

M.1

M.1

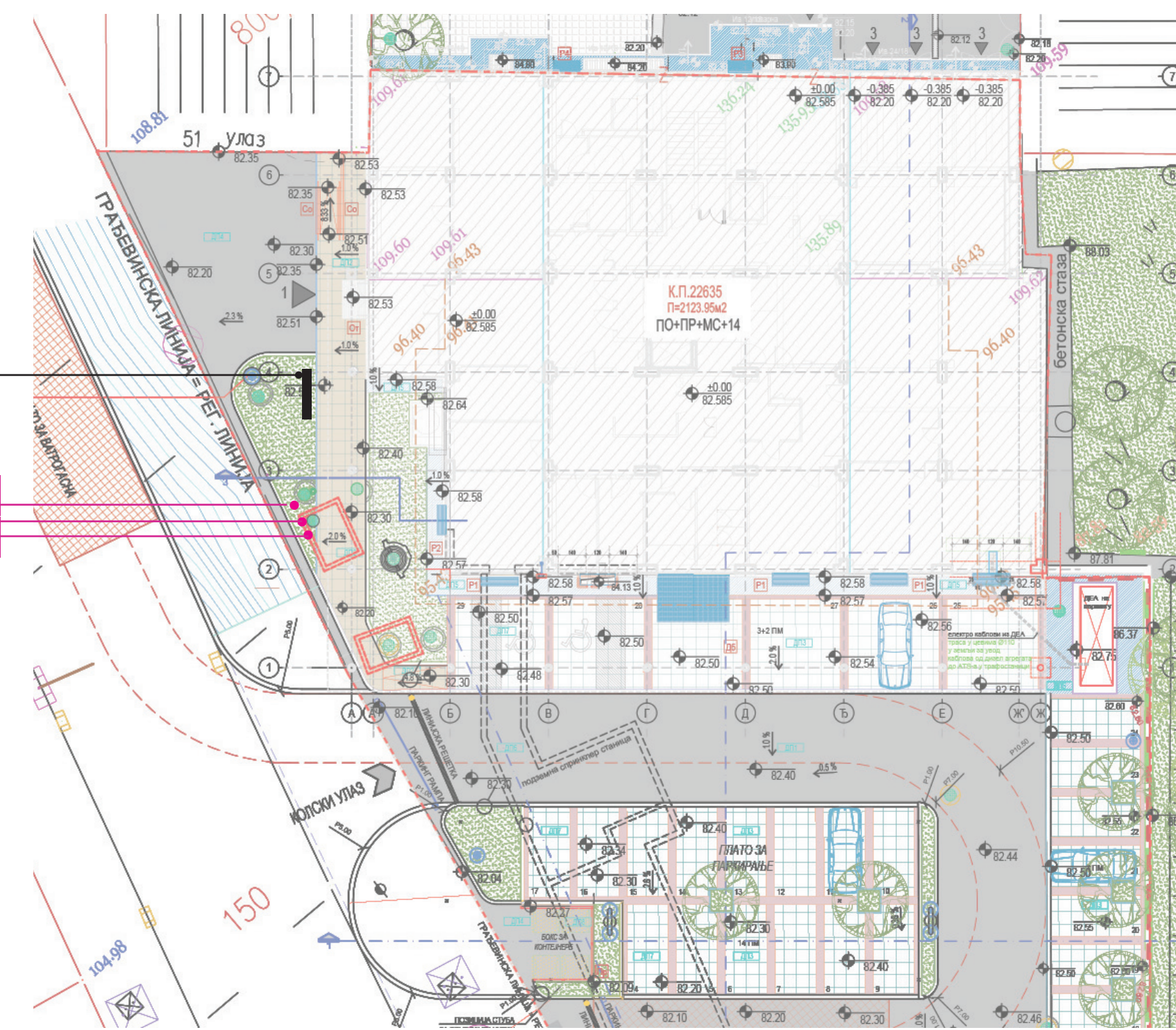
3.01-03
J.01

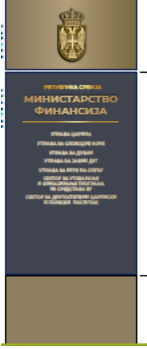

шема	шифра	позиција	испис	П пиктограм	стрелица	напомена	количина
	T.1		МАЛИ ГРБ Република Србија Министарство финансија				1

шема	шифра	позиција	испис	П пиктограм	стрелица	напомена	количина
	M.1	ГЛАВНИ УЛАЗ НА ПАРЦЕЛУ ИЗ БАЛКАНСКЕ УЛИЦЕ	МАЛИ ГРБ Република Србија Министарство финансија УПРАВА ЦАРИНА ЦФЦУ /CFCU УПРАВА ЗА ЈАВНИ ДУГ УПРАВА ЗА ИГРЕ НА СРЕЂУ УПРАВА ЗА ДУВАН УПРАВА ЗА СЛОБОДНЕ ЗОНЕ СЕКТОР ЗА ДРУГОСТЕПЕНИ ЦАРИНСКИ И ПОРЕСКИ ПОСТУПАК				1

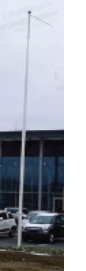
шема	шифра	позиција	испис	П пиктограм	стрелица	напомена	количина
	3.01	ИСПРЕД ОБЈЕКТА ИЗ УЛИЦЕ BAL- KANSKE				ЗАСТАВА ПРЕМА ИНСТРУКЦИЈИ НАРУЧИОЦА	1
	Jp.01	ИСПРЕД ОБЈЕКТА ИЗ УЛИЦЕ BAL- KANSKE				ЈАРБОЛ ПРЕМА СПЕЦИФИКАЦИЈИ У ТЕХНИЧКОМ ОПИСУ /КОД ТИПОВА ОЗНАКА	1

ТИП	КОМАДА ОЗНАКЕ
T.1	1
M.1	1
Jp.01	1
3.01	1

ЗГРАДА ДРЖАВНИХ ОРГАНА,
БАЛКАНСКА 53

Пројекат
унутрашњег и спољног
означавања објекта

ПРЕДМЕР
РАДОВА НА ОЗНАЧАВАЊУ

МИНИСТАРСТВО ФИНАНСИЈА, Зграда државних органа, Балканска 53

-1 ПОДРУМ

ТИПОВИ ОЗНАКА	ШИФРА ОЗНАКЕ	ШЕМА ОЗНАКЕ	НАПОМЕНЕ	КОЛИЧИНА	ЈЕДИНИЧНА ЦЕНА	УКУПНА ЦЕНА
2.1			500/997,5	1.00		0.00
2.1			500 / 511,5 мм	1.00		0.00
2.2			500/558 мм	1.00		0.00
3.1			500/418,5 мм	1.00		0.00
3.2			500/279 мм	1.00		0.00

МИНИСТАРСТВО ФИНАНСИЈА, Зграда државних органа, Балканска 53

-1 ПОДРУМ

ТИПОВИ ОЗНАКА	ШИФРА ОЗНАКЕ	ШЕМА ОЗНАКЕ	НАПОМЕНЕ	КОЛИЧИНА	ЈЕДИНИЧНА ЦЕНА	УКУПНА ЦЕНА
5.1			150/400мм	3.00		0.00
7.x			125 /156 мм	16.00		0.00
C-1			250/300мм	2.00		0.00
УКУПНО ПОДРУМ					0.00	0.00

МИНИСТАРСТВО ФИНАНСИЈА, Зграда државних органа, Балканска 53

0 приземље

ТИПОВИ ОЗНАКА	ШИФРА ОЗНАКЕ	ШЕМА ОЗНАКЕ	НАПОМЕНЕ	КОЛИЧИНА	ЈЕДИНИЧНА ЦЕНА	УКУПНА ЦЕНА
1.1			900/790 мм комбинована ознака + 250/500 мм грб + 900x250 мм испис	1.00		0.00
1.2			250/500 мм грб + 900x250 мм испис	1.00		0.00
2.1			500x997,5 мм	2.00		0.00
2.2			500x 625,5 мм	1.00		0.00
2.1			500/573,5 мм	1.00		0.00
2.2	500/868 мм		1.00		0.00	
2.3	500/682 мм		1.00		0.00	

МИНИСТАРСТВО ФИНАНСИЈА, Зграда државних органа, Балканска 53

0 приземље

ТИПОВИ ОЗНАКА	ШИФРА ОЗНАКЕ	ШЕМА ОЗНАКЕ	НАПОМЕНЕ	КОЛИЧИНА	ЈЕДИНИЧНА ЦЕНА	УКУПНА ЦЕНА
3.1			500/418,5 мм	1.00		0.00
6.xx - са уметком			145 / 201.5 мм	6.00		0.00
6.xx - без уметка		 	145 / 201.5 мм	5.00		0.00

МИНИСТАРСТВО ФИНАНСИЈА, Зграда државних органа, Балканска 53

0 приземље

ТИПОВИ ОЗНАКА	ШИФРА ОЗНАКЕ	ШЕМА ОЗНАКЕ	НАПОМЕНЕ	КОЛИЧИНА	ЈЕДИНИЧНА ЦЕНА	УКУПНА ЦЕНА
	5.x		150/400мм	2.00		0.00
	7.x		125 /156 мм	16.00		0.00
	К.х		210/210 мм	2.00		0.00

МИНИСТАРСТВО ФИНАНСИЈА, Зграда државних органа, Балканска 53

0 приземље



ТИПОВИ ОЗНАКА	ШИФРА ОЗНАКЕ	ШЕМА ОЗНАКЕ	НАПОМЕНЕ	КОЛИЧИНА	ЈЕДИНИЧНА ЦЕНА	УКУПНА ЦЕНА
	С.0		250/300мм	4.00		0.00
	Ф_1,2...		укупно максимално 12.3 м2 обрачун према м2	12.30		0.00
	ВБ_1,2..		укупно максимално 12,5 м2 обрачун према м2	12.50		0.00
УКУПНО ПРИЗЕМЉЕ					0.00	

ТИПОВИ ОЗНАКА	ШИФРА ОЗНАКЕ	ШЕМА ОЗНАКЕ	НАПОМЕНЕ	КОЛИЧИНА	ЈЕДИНИЧНА ЦЕНА	УКУПНА ЦЕНА
2.1	2.1		500X997,5 мм	1.00		0.00
				1.00		0.00
2.2	2.2		500X 625,5 мм	1.00		0.00
				1.00		0.00
2.1	2.1		500/666,5 мм	1.00		0.00
				1.00		0.00
				1.00		0.00
2.2	2.2		500/806 мм	1.00		0.00
				1.00		0.00
2.3	2.3		500/806 мм	1.00		0.00
3.1	3.1		500/325,5 мм	1.00		0.00

ТИПОВИ ОЗНАКА	ШИФРА ОЗНАКЕ	ШЕМА ОЗНАКЕ	НАПОМЕНЕ	КОЛИЧИНА	ЈЕДИНИЧНА ЦЕНА	УКУПНА ЦЕНА
6.xx	6.xx - са уметком		145 / 201.5 мм	6.00		0.00
				10.00		0.00
6.xx	6.xx - без уметка		145 / 201.5 мм	10.00		0.00
				4.00		0.00
5.X	5.X		150/400мм	13.00		0.00
7.x	7.x		125 /156 мм	13.00		0.00

МИНИСТАРСТВО ФИНАНСИЈА, Зграда државних органа, Балканска 53



М међуспрат

ТИПОВИ ОЗНАКА	ШИФРА ОЗНАКЕ	ШЕМА ОЗНАКЕ	НАПОМЕНЕ	КОЛИЧИНА	ЈЕДИНИЧНА ЦЕНА	УКУПНА ЦЕНА
	К.х		210/210 мм	2.00		0.00
	С.М		250/300мм	2.00		0.00
	ф_1,2..		укупно максимално 25.5 м2 обрачун према м2	25.20		0.00

МИНИСТАРСТВО ФИНАНСИЈА, Зграда државних органа, Балканска 53

М међуспрат

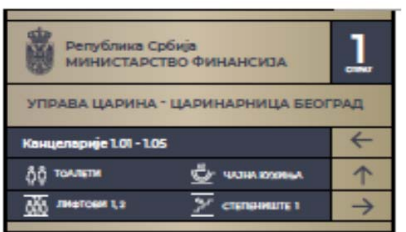
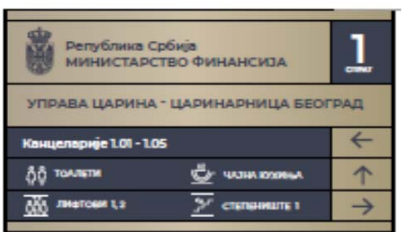
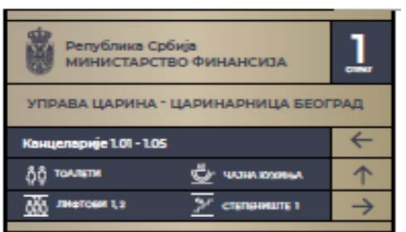
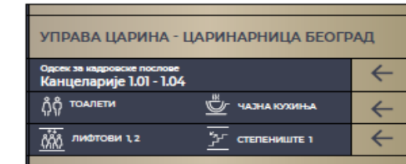

ТИПОВИ ОЗНАКА	ШИФРА ОЗНАКЕ	ШЕМА ОЗНАКЕ	НАПОМЕНЕ	КОЛИЧИНА	ЈЕДИНИЧНА ЦЕНА	УКУПНА ЦЕНА
	ВБ_1,2..		укупно максимално 3,5 м2 обрачун према м2	3.50		0.00
УКУПНО МЕЂУСПРАТ					0.00	

ТИПОВИ ОЗНАКА	ШИФРА ОЗНАКЕ	ШЕМА ОЗНАКЕ	НАПОМЕНЕ	КОЛИЧИНА	ЈЕДИНИЧНА ЦЕНА	УКУПНА ЦЕНА
2.1	2.1		500X997,5 мм	1.00		0.00
	2.2		500X 625,5 мм	1.00		0.00
2.1	2.1		500/325,5 мм	1.00		0.00
	2.2		500/418,5 мм	1.00		0.00
2.3	2.3		500/418,5 мм	1.00		0.00
2.4	2.4		540/558 мм	1.00		0.00
2.5	2.5		500/418,5 мм	1.00		0.00
3.1	3.1		500/186 мм	1.00		0.00
3.2	3.2		500/186 мм	1.00		0.00

ТИПОВИ ОЗНАКА	ШИФРА ОЗНАКЕ	ШЕМА ОЗНАКЕ	НАПОМЕНЕ	КОЛИЧИНА	ЈЕДИНИЧНА ЦЕНА	УКУПНА ЦЕНА
6.xx	6.xx - са уметком		145 / 201.5 мм	23.00		0.00
	6.xx - без уметка		145 / 201.5 мм	4.00		0.00
5.X	5.X		150/400мм	4.00		0.00
7.x	7.x		125 / 156 мм	10.00		0.00

МИНИСТАРСТВО ФИНАНСИЈА, Зграда државних органа, Балканска 53



1 спрат

ТИПОВИ ОЗНАКА	ШИФРА ОЗНАКЕ	ШЕМА ОЗНАКЕ	НАПОМЕНЕ	КОЛИЧИНА	ЈЕДИНИЧНА ЦЕНА	УКУПНА ЦЕНА
К.х			210/210 мм	1.00		0.00
			250/300мм	2.00		0.00
С.1			250/300мм	2.00		0.00
ВБ_1,2..			укупно максимално 3,5 м2 обрачун према м3	3.50		0.00
УКУПНО 1. СПРАТ					0.00	

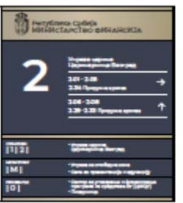
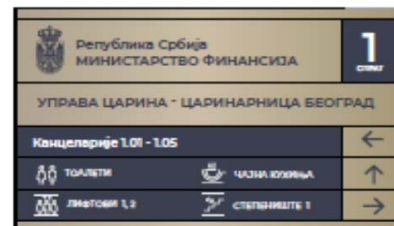
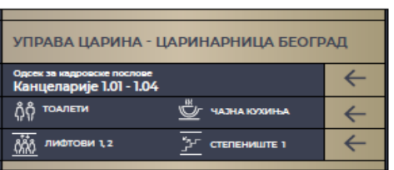

МИНИСТАРСТВО ФИНАНСИЈА, Зграда државних органа, Балканска 53

2 спрат

ТИПОВИ ОЗНАКА	ШИФРА ОЗНАКЕ	ШЕМА ОЗНАКЕ	НАПОМЕНЕ	КОЛИЧИНА	ЈЕДИНИЧНА ЦЕНА	УКУПНА ЦЕНА
2.1			500X997,5 мм	1.00		0.00
2.2			500X 625,5 мм	1.00		0.00
2.1			500/465 мм	1.00		0.00
2.2			500/465 мм	1.00		0.00
2.3			500/511,5 мм	1.00		0.00
2.4			500/558 мм	1.00		0.00
2.5			500/418,5 мм	1.00		0.00
3.1			500/279 мм	1.00		0.00
3.2			500/232,5 мм	1.00		0.00

ТИПОВИ ОЗНАКА	ШИФРА ОЗНАКЕ	ШЕМА ОЗНАКЕ	НАПОМЕНЕ	КОЛИЧИНА	ЈЕДИНИЧНА ЦЕНА	УКУПНА ЦЕНА
	6.xx - са уметком		145 / 201.5 мм	28.00		0.00
	6.xx - без уметка		145 / 201.5 мм	6.00		0.00
	5.X		150/400мм	4.00		0.00
	7.x		125 /156 мм	10.00		0.00

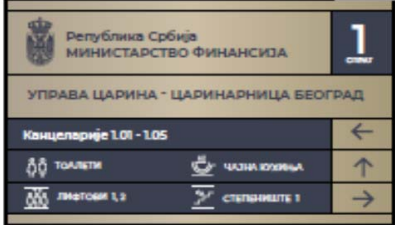
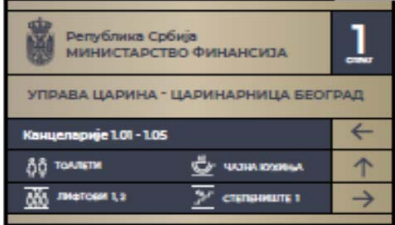
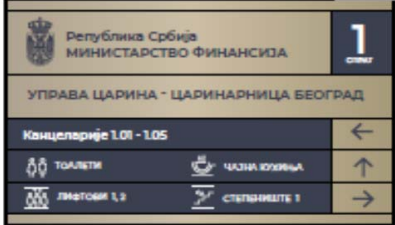
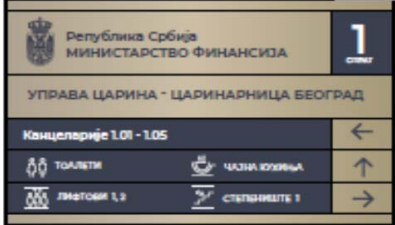
ТИПОВИ ОЗНАКА	ШИФРА ОЗНАКЕ	ШЕМА ОЗНАКЕ	НАПОМЕНЕ	КОЛИЧИНА	ЈЕДИНИЧНА ЦЕНА	УКУПНА ЦЕНА
	K.x		210/210 мм	1.00		0.00
	C.2		250/300мм	2.00		0.00
	BB_1,2..		укупно максимално 3,5 м2 обрачун према м2	3.50		0.00
УКУПНО 2. СПРАТ					0.00	

ТИПОВИ ОЗНАКА	ШИФРА ОЗНАКЕ	ШЕМА ОЗНАКЕ	НАПОМЕНЕ	КОЛИЧИНА	ЈЕДИНИЧНА ЦЕНА	УКУПНА ЦЕНА
2.1	2.1		500X997,5 мм	1.00		0.00
				1.00		0.00
2.1	2.1		500/465 мм	1.00		0.00
				1.00		0.00
				1.00		0.00
				1.00		0.00
2.2	2.2		500/418,5 мм	1.00		0.00
				1.00		0.00
2.3	2.3		500/465 мм	1.00		0.00
				1.00		0.00
2.4	2.4		500/372 мм	1.00		0.00
				1.00		0.00
3.1	3.1		500/139,5 мм	1.00		0.00
				1.00		0.00
3.2	3.2		500/232,5 мм	1.00		0.00
				1.00		0.00

ТИПОВИ ОЗНАКА	ШИФРА ОЗНАКЕ	ШЕМА ОЗНАКЕ	НАПОМЕНЕ	КОЛИЧИНА	ЈЕДИНИЧНА ЦЕНА	УКУПНА ЦЕНА
6.xx	6.xx - са уметком		145 / 201.5 мм	12.00		0.00
				2.00		0.00
6.xx	6.xx - без уметка		145 / 201.5 мм	2.00		0.00
				4.00		0.00
5.X	5.X		150/400мм	4.00		0.00
				10.00		0.00
7.x	7.x		125 / 156 мм	10.00		0.00
				10.00		0.00

ТИПОВИ ОЗНАКА	ШИФРА ОЗНАКЕ	ШЕМА ОЗНАКЕ	НАПОМЕНЕ	КОЛИЧИНА	ЈЕДИНИЧНА ЦЕНА	УКУПНА ЦЕНА
К.х			210/210 мм	1.00		0.00
				3.00		0.00
				3.50	укупно максимално 3,5 м2 обрачун према м3	0.00
УКУПНО 3. СПРАТ				0.00		

ТИПОВИ ОЗНАКА	ШИФРА ОЗНАКЕ	ШЕМА ОЗНАКЕ	НАПОМЕНЕ	КОЛИЧИНА	ЈЕДИНИЧНА ЦЕНА	УКУПНА ЦЕНА
2.1			500X997,5 мм	1.00		0.00
				1.00		0.00
2.1			500/325 мм	1.00		0.00
				1.00		0.00
				1.00		0.00
2.2			500/418,5 мм	1.00		0.00
				1.00		0.00
2.3			500/465 мм	1.00		0.00
				1.00		0.00
3.1			500/186 мм	1.00		0.00
				1.00		0.00
3.2			500/232,5 мм	1.00		0.00
				1.00		0.00

ТИПОВИ ОЗНАКА	ШИФРА ОЗНАКЕ	ШЕМА ОЗНАКЕ	НАПОМЕНЕ	КОЛИЧИНА	ЈЕДИНИЧНА ЦЕНА	УКУПНА ЦЕНА
	6.xx - са уметком		145 / 201.5 мм	9.00		0.00
	6.xx - без уметка		145 / 201.5 мм	3.00		0.00
	5.X		150/400мм	3.00		0.00
	7.x		125 /156 мм	9.00		0.00

ТИПОВИ ОЗНАКА	ШИФРА ОЗНАКЕ	ШЕМА ОЗНАКЕ	НАПОМЕНЕ	КОЛИЧИНА	ЈЕДИНИЧНА ЦЕНА	УКУПНА ЦЕНА
	K.x		210/210 мм	1.00		0.00
	C.4		250/300мм	2.00		0.00
	BB_1,2..		укупно максимално 3,5 м2 обрачун према м2	3.50		0.00
УКУПНО 4. СПРАТ					0.00	

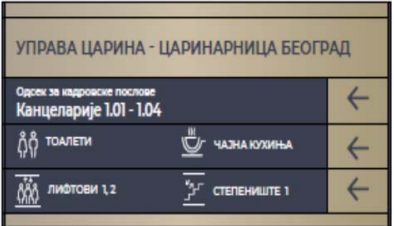
ТИПОВИ ОЗНАКА	ШИФРА ОЗНАКЕ	ШЕМА ОЗНАКЕ	НАПОМЕНЕ	КОЛИЧИНА	ЈЕДИНИЧНА ЦЕНА	УКУПНА ЦЕНА
2.1			500X997,5 мм	1.00		0.00
2.1			500/279 мм	1.00		0.00
2.2			500/604,5 мм	1.00		0.00
2.3			500/465 мм	1.00		0.00
3.1			500/232,5 мм	1.00		0.00
3.2			500/232,5 мм	1.00		0.00

ТИПОВИ ОЗНАКА	ШИФРА ОЗНАКЕ	ШЕМА ОЗНАКЕ	НАПОМЕНЕ	КОЛИЧИНА	ЈЕДИНИЧНА ЦЕНА	УКУПНА ЦЕНА
6.xx	- са уметком		145 / 201.5 мм	4.00		0.00
6.xx	- без уметка	 	145 / 201.5 мм	6.00		0.00
5.X			150/400мм	3.00		0.00
7.x			125 / 156 мм	9.00		0.00

ТИПОВИ ОЗНАКА	ШИФРА ОЗНАКЕ	ШЕМА ОЗНАКЕ	НАПОМЕНЕ	КОЛИЧИНА	ЈЕДИНИЧНА ЦЕНА	УКУПНА ЦЕНА
К.х			210/210 мм	1.00		0.00
			250/300мм	2.00		0.00
С.5						
ВБ_1,2..			укупно максимално 3,5 м2 обрачун према м3	3.50		0.00
УКУПНО 5. СПРАТ					0.00	

ТИПОВИ ОЗНАКА	ШИФРА ОЗНАКЕ	ШЕМА ОЗНАКЕ	НАПОМЕНЕ	КОЛИЧИНА	ЈЕДИНИЧНА ЦЕНА	УКУПНА ЦЕНА
2.1			500X997,5 мм	1.00		0.00
			500/279 мм	1.00		0.00
2.2			500/604,5 мм	1.00		0.00
2.3			500/465 мм	1.00		0.00
3.1			500/232,5 мм	1.00		0.00
3.2			500/232,5 мм	1.00		0.00



МИНИСТАРСТВО ФИНАНСИЈА, Зграда државних органа, Балканска 53

6 спрат

ТИПОВИ ОЗНАКА	ШИФРА ОЗНАКЕ	ШЕМА ОЗНАКЕ	НАПОМЕНЕ	КОЛИЧИНА	ЈЕДИНИЧНА ЦЕНА	УКУПНА ЦЕНА
	6.xx - са уметком		145 / 201.5 мм	6.00		0.00
	6.xx - без уметка	  1.18 1.19 1.20	145 / 201.5 мм	8.00		0.00
	5.X		150/400мм	3.00		0.00
	7.x		125 /156 мм	9.00		0.00

МИНИСТАРСТВО ФИНАНСИЈА, Зграда државних органа, Балканска 53

6 спрат

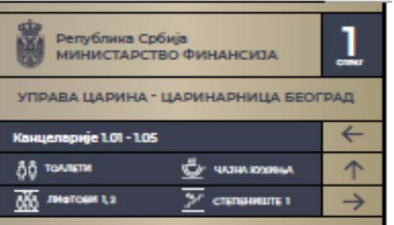
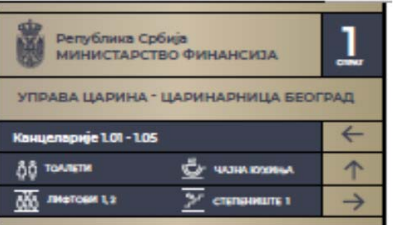
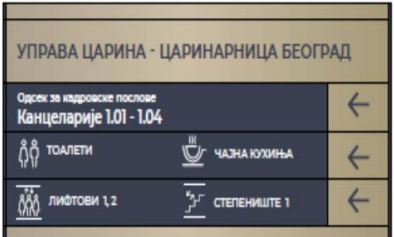

ТИПОВИ ОЗНАКА	ШИФРА ОЗНАКЕ	ШЕМА ОЗНАКЕ	НАПОМЕНЕ	КОЛИЧИНА	ЈЕДИНИЧНА ЦЕНА	УКУПНА ЦЕНА
	K.x		210/210 мм	1.00		0.00
	C.5		250/300мм	2.00		0.00
	BB_1,2..		укупно максимално 3,5 м2 обрачун према м2	3.50		0.00
УКУПНО 6. СПРАТ					0.00	

ТИПОВИ ОЗНАКА	ШИФРА ОЗНАКЕ	ШЕМА ОЗНАКЕ	НАПОМЕНЕ	КОЛИЧИНА	ЈЕДИНИЧНА ЦЕНА	УКУПНА ЦЕНА
2.1			500X997,5 мм	1.00		0.00
2.1			500/372 мм	1.00		0.00
2.2			500/372 мм	1.00		0.00
3.1			500/139,5 мм	1.00		0.00

ТИПОВИ ОЗНАКА	ШИФРА ОЗНАКЕ	ШЕМА ОЗНАКЕ	НАПОМЕНЕ	КОЛИЧИНА	ЈЕДИНИЧНА ЦЕНА	УКУПНА ЦЕНА
6.xx - са уметком			145 / 201.5 мм	8.00		0.00
5.X			150/400мм	3.00		0.00
7.x			125 / 156 мм	9.00		0.00

МИНИСТАРСТВО ФИНАНСИЈА, Зграда државних органа, Балканска 53

7 спрат

ТИПОВИ ОЗНАКА	ШИФРА ОЗНАКЕ	ШЕМА ОЗНАКЕ	НАПОМЕНЕ	КОЛИЧИНА	ЈЕДИНИЧНА ЦЕНА	УКУПНА ЦЕНА
	K.x		210/210 мм	1.00		0.00
	C.5		250/300мм	2.00		0.00
	BB_1,2..		укупно максимално 3,5 м2 обрачун према м3	3.50		0.00
УКУПНО 7. СПРАТ					0.00	

МИНИСТАРСТВО ФИНАНСИЈА, Зграда државних органа, Балканска 53

8 спрат

ТИПОВИ ОЗНАКА	ШИФРА ОЗНАКЕ	ШЕМА ОЗНАКЕ	НАПОМЕНЕ	КОЛИЧИНА	ЈЕДИНИЧНА ЦЕНА	УКУПНА ЦЕНА
	2.1		500X997,5 мм	1.00		0.00
	2.1		500/372 мм	1.00		0.00
	2.2		500/418,5 мм	1.00		0.00
	3.1		500/139,5 мм	1.00		0.00



МИНИСТАРСТВО ФИНАНСИЈА, Зграда државних органа, Балканска 53

8 спрат

ТИПОВИ ОЗНАКА	ШИФРА ОЗНАКЕ	ШЕМА ОЗНАКЕ	НАПОМЕНЕ	КОЛИЧИНА	ЈЕДИНИЧНА ЦЕНА	УКУПНА ЦЕНА
	6.xx - са уметком		145 / 201.5 мм	9.00		0.00
	5.X		150/400мм	3.00		0.00
	7.x		125 /156 мм	9.00		0.00



МИНИСТАРСТВО ФИНАНСИЈА, Зграда државних органа, Балканска 53

8 спрат

ТИПОВИ ОЗНАКА	ШИФРА ОЗНАКЕ	ШЕМА ОЗНАКЕ	НАПОМЕНЕ	КОЛИЧИНА	ЈЕДИНИЧНА ЦЕНА	УКУПНА ЦЕНА
	K.x		210/210 мм	1.00		0.00
	C.5		250/300мм	2.00		0.00
	BB_1,2..		укупно максимално 3,5 м2 обрачун према м2	3.50		0.00
УКУПНО 8. СПРАТ					0.00	



ТИПОВИ ОЗНАКА	ШИФРА ОЗНАКЕ	ШЕМА ОЗНАКЕ	НАПОМЕНЕ	КОЛИЧИНА	ЈЕДИНИЧНА ЦЕНА	УКУПНА ЦЕНА
2.1			500X997,5 мм	1.00		0.00
2.1			500/372 мм	1.00		0.00
2.2			500/434 мм	1.00		0.00
3.1			500/139,5 мм	1.00		0.00

ТИПОВИ ОЗНАКА	ШИФРА ОЗНАКЕ	ШЕМА ОЗНАКЕ	НАПОМЕНЕ	КОЛИЧИНА	ЈЕДИНИЧНА ЦЕНА	УКУПНА ЦЕНА
6.xx - са уметком			145 / 201.5 мм	7.00		0.00
6.xx - без уметка			145 / 201.5 мм	1.00		0.00
5.X			150/400мм	3.00		0.00
7.x			125 / 156 мм	9.00		0.00

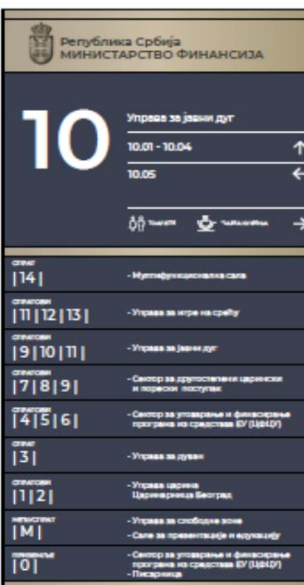
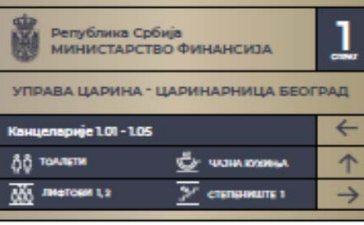
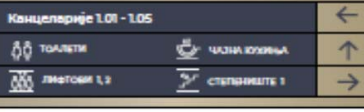
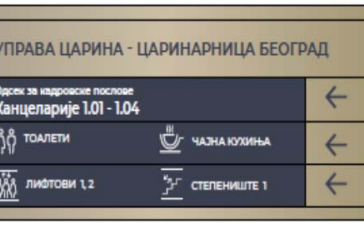
ТИПОВИ ОЗНАКА	ШИФРА ОЗНАКЕ	ШЕМА ОЗНАКЕ	НАПОМЕНЕ	КОЛИЧИНА	ЈЕДИНИЧНА ЦЕНА	УКУПНА ЦЕНА
	К.х		210/210 мм	1.00		0.00
	С.5		250/300мм	2.00		0.00
	ВБ_1,2..		укупно максимално 3,5 м2 обрачун према м3	3.50		0.00
УКУПНО 9. СПРАТ					0.00	

ТИПОВИ ОЗНАКА	ШИФРА ОЗНАКЕ	ШЕМА ОЗНАКЕ	НАПОМЕНЕ	КОЛИЧИНА	ЈЕДИНИЧНА ЦЕНА	УКУПНА ЦЕНА
	2.1		500X997,5 мм	1.00		0.00
	2.1		500/372 мм	1.00		0.00
	2.2		500/372 мм	1.00		0.00
	3.1		500/139,5 мм	1.00		0.00

ТИПОВИ ОЗНАКА	ШИФРА ОЗНАКЕ	ШЕМА ОЗНАКЕ	НАПОМЕНЕ	КОЛИЧИНА	ЈЕДИНИЧНА ЦЕНА	УКУПНА ЦЕНА
	6.xx - са уметком		145 / 201.5 мм	5.00		0.00
	5.X		150/400мм	3.00		0.00
	7.x		125 /156 мм	9.00		0.00

ТИПОВИ ОЗНАКА	ШИФРА ОЗНАКЕ	ШЕМА ОЗНАКЕ	НАПОМЕНЕ	КОЛИЧИНА	ЈЕДИНИЧНА ЦЕНА	УКУПНА ЦЕНА
	K.x		210/210 мм	1.00		0.00
	C.5		250/300мм	2.00		0.00
	BB_1,2..		укупно максимално 3,5 м2 обрачун према м2	3.50		0.00
УКУПНО 10. СПРАТ					0.00	

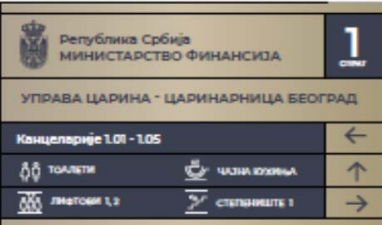
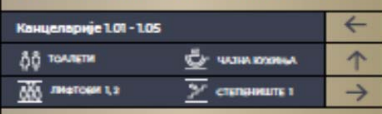
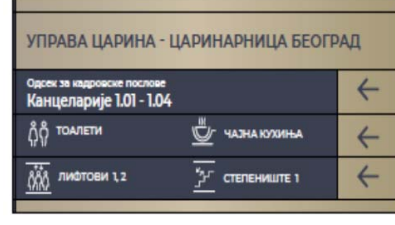
ТИПОВИ ОЗНАКА	ШИФРА ОЗНАКЕ	ШЕМА ОЗНАКЕ	НАПОМЕНЕ	КОЛИЧИНА	ЈЕДИНИЧНА ЦЕНА	УКУПНА ЦЕНА
2.1			500X997,5 мм	1.00		0.00
2.1			500/372 мм	1.00		0.00
2.2			500/434 мм	1.00		0.00
3.1			500/139,5 мм	1.00		0.00

ТИПОВИ ОЗНАКА	ШИФРА ОЗНАКЕ	ШЕМА ОЗНАКЕ	НАПОМЕНЕ	КОЛИЧИНА	ЈЕДИНИЧНА ЦЕНА	УКУПНА ЦЕНА
6.хх - са уметком			145 / 201.5 мм	4.00		0.00
6.хх - без уметка			145 / 201.5 мм	1.00		0.00
5.х			150/400мм	3.00		0.00
7.х			125 /156 мм	9.00		0.00

МИНИСТАРСТВО ФИНАНСИЈА, Зграда државних органа, Балканска 53

11 спрат



ТИПОВИ ОЗНАКА	ШИФРА ОЗНАКЕ	ШЕМА ОЗНАКЕ	НАПОМЕНЕ	КОЛИЧИНА	ЈЕДИНИЧНА ЦЕНА	УКУПНА ЦЕНА
К.х			210/210 мм	1.00		0.00
			250/300мм	2.00		0.00
			укупно максимално 3,5 м2 обрачун према м3	3.50		0.00
УКУПНО 11. СПРАТ					0.00	

МИНИСТАРСТВО ФИНАНСИЈА, Зграда државних органа, Балканска 53

12 спрат

ТИПОВИ ОЗНАКА	ШИФРА ОЗНАКЕ	ШЕМА ОЗНАКЕ	НАПОМЕНЕ	КОЛИЧИНА	ЈЕДИНИЧНА ЦЕНА	УКУПНА ЦЕНА
2.1			500X997,5 мм	1.00		0.00
			500/372 мм	1.00		0.00
			500/372 мм	1.00		0.00
3.1			500/139,5 мм	1.00		0.00

ТИПОВИ ОЗНАКА	ШИФРА ОЗНАКЕ	ШЕМА ОЗНАКЕ	НАПОМЕНЕ	КОЛИЧИНА	ЈЕДИНИЧНА ЦЕНА	УКУПНА ЦЕНА
	6.xx - са уметком		145 / 201.5 мм	6.00		0.00
	6.xx - без уметка	    	145 / 201.5 мм	2.00		0.00
	5.X		150/400мм	3.00		0.00
	7.x	  	125 /156 мм	9.00		0.00

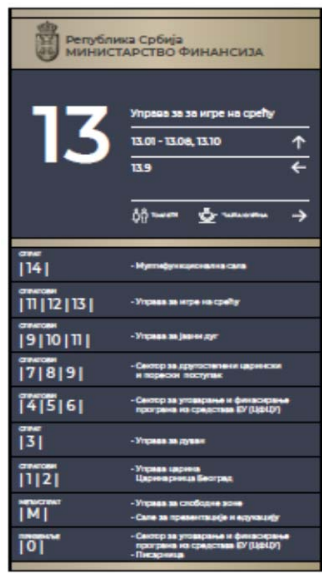
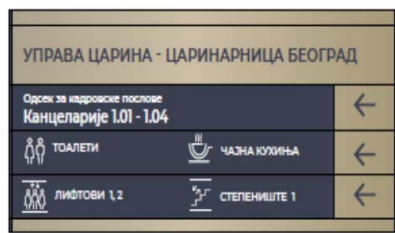

ТИПОВИ ОЗНАКА	ШИФРА ОЗНАКЕ	ШЕМА ОЗНАКЕ	НАПОМЕНЕ	КОЛИЧИНА	ЈЕДИНИЧНА ЦЕНА	УКУПНА ЦЕНА
	K.x		210/210 мм	1.00		0.00
	C.5		250/300мм	2.00		0.00
	BB_1,2..		укупно максимално 3,5 м2 обрачун према м2	3.50		0.00
УКУПНО 12. СПРАТ					0.00	

ТИПОВИ ОЗНАКА	ШИФРА ОЗНАКЕ	ШЕМА ОЗНАКЕ	НАПОМЕНЕ	КОЛИЧИНА	ЈЕДИНИЧНА ЦЕНА	УКУПНА ЦЕНА
	2.1		500X997,5 мм	1.00		0.00
	2.1		500/418,5 мм	1.00		0.00
	2.2		500/418,5 мм	1.00		0.00
	3.1		500/139,5 мм	1.00		0.00

ТИПОВИ ОЗНАКА	ШИФРА ОЗНАКЕ	ШЕМА ОЗНАКЕ	НАПОМЕНЕ	КОЛИЧИНА	ЈЕДИНИЧНА ЦЕНА	УКУПНА ЦЕНА
	6.xx - са уметком		145 / 201.5 мм	9.00		0.00
	6.xx - без уметка		145 / 201.5 мм	1.00		0.00
	5.X		150/400мм	3.00		0.00
	7.x		125 / 156 мм	9.00		0.00

ТИПОВИ ОЗНАКА	ШИФРА ОЗНАКЕ	ШЕМА ОЗНАКЕ	НАПОМЕНЕ	КОЛИЧИНА	ЈЕДИНИЧНА ЦЕНА	УКУПНА ЦЕНА
	K.x		210/210 мм	1.00		0.00
	C.5		250/300мм	2.00		0.00
	BB_1,2..		укупно максимално 3,5 м2 обрачун према м3	3.50		0.00
УКУПНО 13. СПРАТ					0.00	

ТИПОВИ ОЗНАКА	ШИФРА ОЗНАКЕ	ШЕМА ОЗНАКЕ	НАПОМЕНЕ	КОЛИЧИНА	ЈЕДИНИЧНА ЦЕНА	УКУПНА ЦЕНА
	2.1		500X997,5 мм	1.00		0.00
	5.X		150/400мм	2.00		0.00
	7.x		125 /156 мм	5.00		0.00

ТИПОВИ ОЗНАКА	ШИФРА ОЗНАКЕ	ШЕМА ОЗНАКЕ	НАПОМЕНЕ	КОЛИЧИНА	ЈЕДИНИЧНА ЦЕНА	УКУПНА ЦЕНА
	К.х		210/210 мм	1.00		0.00
	С.5		250/300мм	2.00		0.00
УКУПНО 14. СПРАТ					0.00	

ТИПОВИ ОЗНАКА	ШИФРА ОЗНАКЕ	ШЕМА ОЗНАКЕ	НАПОМЕНЕ	КОЛИЧИНА	ЈЕДИНИЧНА ЦЕНА	УКУПНА ЦЕНА
	ЕП_Х.Х		420/ 300 мм КОЛИЧИНА И ПОЛОЖАЈ ОЗНАКА ПРЕМА Пројекту ППЗ. ДАТА ЦЕНА ЗА 1 КОМАД.	1.00		0.00
	УКУПНО					0.00



МИНИСТАРСТВО ФИНАНСИЈА, Зграда државних органа, Балканска 53

СПОЉАШЊЕ ОЗНАЧАВАЊЕ

ТИПОВИ ОЗНАКА	ШИФРА ОЗНАКЕ	ШЕМА ОЗНАКЕ	НАПОМЕНЕ	КОЛИЧИНА	ЈЕДИНИЧНА ЦЕНА	УКУПНА ЦЕНА
T.1			500/300 мм	2.00		0.00
M1			900 / 2360 мм	1.00		0.00

МИНИСТАРСТВО ФИНАНСИЈА, Зграда државних органа, Балканска 53

СПОЉАШЊЕ ОЗНАЧАВАЊЕ

ТИПОВИ ОЗНАКА	ШИФРА ОЗНАКЕ	ШЕМА ОЗНАКЕ	НАПОМЕНЕ	КОЛИЧИНА	ЈЕДИНИЧНА ЦЕНА	УКУПНА ЦЕНА
Jp.01				2.00		0.00
3.01			ВЕЛИЧИНА ЗАСТАВЕ 1.5x4 (max5) м	1.00		0.00

ТИПОВИ ОЗНАКА	ШИФРА ОЗНАКЕ	ШЕМА ОЗНАКЕ	НАПОМЕНЕ	КОЛИЧИНА	ЈЕДИНИЧНА ЦЕНА	УКУПНА ЦЕНА
	Дб	ШЕМА У АГ ПРОЈЕКТУ	Држач за бицикле Набавка, испорука и постављање држача за бицикле. Набавка и монтажа сталка за бицикле: ДРЖАЧ БИЦИКЛА за паркирање 6 бицикала, типа као Корали DBMS001 или сл. Димензије: 195x48цм, Х=45цм Конструкција: галванизовани челик Постављање: директно на подлогу, у свему према датој шеми. Обрачун по ком, комплет постављеног бицикларника са свим припремним и завршним радњама. Ознака у шеми Дб.	1.00		0.00
	Кл	ШЕМА У АГ ПРОЈЕКТУ	Клупа Израда и постављање клупа типа Корали РКДА 012 или сл., или еквивалентно. Поставља се на местима предвиђеним пројектом. димензије: л=180цм, висине 43 цм конструкција: инокс, дрво постављање: директно на подлогу у свему према датој шеми. Ознака у шеми Кл.	1.00		0.00
УКУПНО СПОЉАШЊЕ ОЗНАЧАВАЊЕ					0.00	

РЕКАПИТУЛАЦИЈА

ОЗНАЧАВАЊЕ	ЦЕНА
1 ПОДРУМ -1	0.00
2 ПРИЗЕМЉЕ 0	0.00
3 СПРАТ 1	0.00
4 СПРАТ 2	0.00
5 СПРАТ 3	0.00
6 СПРАТ 4	0.00
7 СПРАТ 5	0.00
8 СПРАТ 6	0.00
9 СПРАТ 7	0.00
10 СПРАТ 8	0.00
11 СПРАТ 9	0.00
12 СПРАТ 10	0.00
13 СПРАТ 11	0.00
14 СПРАТ 12	0.00
15 СПРАТ 13	0.00
16 СПРАТ 14	0.00
8 ЕВАКУАЦИОНИ ПЛАНОВИ	0.00
9 СПОЉАШЊЕ ОЗНАЧАВАЊЕ	0.00
УКУПНО	0.00